

DOMUSA

T E K N I K



TARIFA









2026

 NANOCLIMA 20	 NANOCLIMA HDX 22	 DUAL CLIMA HT PRO 24	 DUAL CLIMA HT EC PRO 26	 MÓDULO EASY CONNECT 27	 DUAL CLIMA R 28	 DUAL CLIMA R EC 30
 HYDREA 150 32	 HYDREA 200-280 33	 ACQUA TRIO ME 34	 ACQUA DUO ME 34	 ACQUA TRIO SE 35	 ACQUA DUO SE 35	 ACQUA TRIO OD 35
 FUSION 36	 FUSION EC 37	 FUSION TRIO 38-39	 FUSION EC TRIO 40-41	 FUSION HEAT 42	 FUSION EC HEAT 43	 FUSION COMBI 44
 FUSION COMBI EC 45	 KIT HIDRAULICO HP 46	 BT 50 46	 BT 100-200 46	 BTS 100-150 47	 BT DUO HE 47	 BT TRIO 47
 SANIT HE 48	 SANIT HE DS 48	 KITS AIR 49	 ESQUEMAS 49	 FUSION HYBRID OIL 52	 FUSION HYBRID GAS CONDENS 54	 EJEMPLOS DE INSTALACION 56

CALDERAS A BIOMASA

 BIOCLASS IC DX 70	 BIOCLASS IC 72	 BIOCLASS IC + DR 74	 BIOCLASS IC 66 76	 BIOCLASS HC 78	 BIOCLASS IC 150-200 80	 BIOCLASS IC 300 82
 BIOCLASS HM OD 84	 LIGNUM NG 85	 DUALTHERM 86	 EJEMPLOS DE INSTALACION BIOCLASS IC 88	 PACKS LIGNUM NG 90	 ACCESORIOS DE ALIMENTACION Y ALMACENAMIENTO 92	 ACCESORIOS HIDRAULICOS 94
 ESQUEMAS 96						

DEPÓSITOS DE INERCIA / ACUMULADORES ACS

 BT 100-1000 102	 BT DUO 150-250 103	 BT DUO 500-1000 104	 SANIT SE 105	 SANIT S 106	 SANIT DCE 107	 SANIT DC 108
 SANIT GR 109						

TERMOS ELÉCTRICOS



HYDRINOX
112



HYDRINOX 500
113

CALDERAS A GASOLEO



EVOLUTION EV HFM
EVOLUTION EV HFC
116



EVOLUTION EV
HFDX
117



EVOLUTION EV HAM
EVOLUTION EV HAC
118



EVOLUTION EV
HFM OD
119



MINNY DUO
MINNY CAL
120



SIRENA MIX DUO
HFD CONDENS
121



JAKA HFD
CONDENS
122



JAKA HFD
CONDENS OD
123



CLIMA PLUS H
CLIMA PLUS HFD
124



SIRENA HFD
125



SIRENA HFD
126



SIRENA H
127



SIRENA HV
128



MCF HDX
MCF HDXV
129



MCF HDX
MCF HDXV
(con de kit suelo radiante)
130



MCF HDX
MCF HDXV
131



MCF HDX
MCF HDXV
(con de kit suelo radiante)
132



MCF HDN
133



TERMA H
TERMA HV
134



JAKA HFD
135



JAKA HFS
136



DOMESTIC
137

CALDERAS A GAS



AVANTTIA NG
140

ENERGÍA SOLAR



EVOLUTION
SOLAR HDX
144



EVOLUTION
SOLAR HFD
146



MCF SOLAR
HDX
148



SIRENA SOLAR
HFD
150



DS-MATIC H
152



DS-MATIC H DUO
154



DS-COMPACT INOX
156

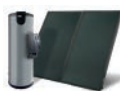

DS-PACK H
158

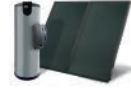

DS-PACK H DUO
160



DS-CLASS V3
162



ACCESORIOS
SOPORTES
163

CALDERAS ELÉCTRICAS



HDCS
HDCSM
168



HDEE
HDEEM
169

CONTROL Y REGULACIÓN

TERMOSTATOS DE
AMBIENTE
172

SONDAS DE
AMBIENTE
172

REGULACIONES
CLIMÁTICAS
172

CLASES
SEGUN ERP
173

CONDUCTOS

PARA CALDERAS DE
GASOLEO DE
CONDENSACIÓN
176

PARA CALDERAS DE
GASOLEO
178

PARA CALDERAS DE
GAS DE CONDENSACIÓN
180



50 AÑOS CONTIGO, FABRICANDO CONFORT

Este año es especial: cumplimos **50 años**. Medio siglo innovando, aprendiendo y creciendo a tu lado. Desde nuestra fundación en 1974, hemos evolucionado contigo y gracias a ti, pasando de las primeras calderas a liderar soluciones renovables. Esta trayectoria nos avala, pero sobre todo, nos impulsa a seguir construyendo un futuro más eficiente y sostenible, juntos.



TECNOLOGÍA BASADA EN PERSONAS

En Domusa Teknik creamos soluciones de climatización y confort para el hogar poniendo a las personas en el centro. Trabajamos para ti, ya seas instalador, distribuidor, prescriptor o usuario final. Nuestra esencia es la cercanía, el compromiso y la eficacia, valores que vivimos cada día a través de nuestro equipo.



SOMOS FABRICANTES, NUESTRO COMPROMISO ES LA CALIDAD

Todo nuestro esfuerzo se orienta a ofrecerte la tecnología más avanzada, con sentido práctico y a un precio razonable. Lo logramos porque somos **fabricantes**: controlamos todo el proceso, desde el diseño hasta la producción, utilizando materiales de la más alta calidad que garantizan durabilidad y eficiencia. Esta es la base de nuestra garantía integral, una de las más sólidas del mercado.



ISO 9001
Sistemas de gestión
de la calidad



ISO 14001
Sistemas de gestión
ambiental



45001
Sistemas de gestión
de la seguridad y
salud en el trabajo

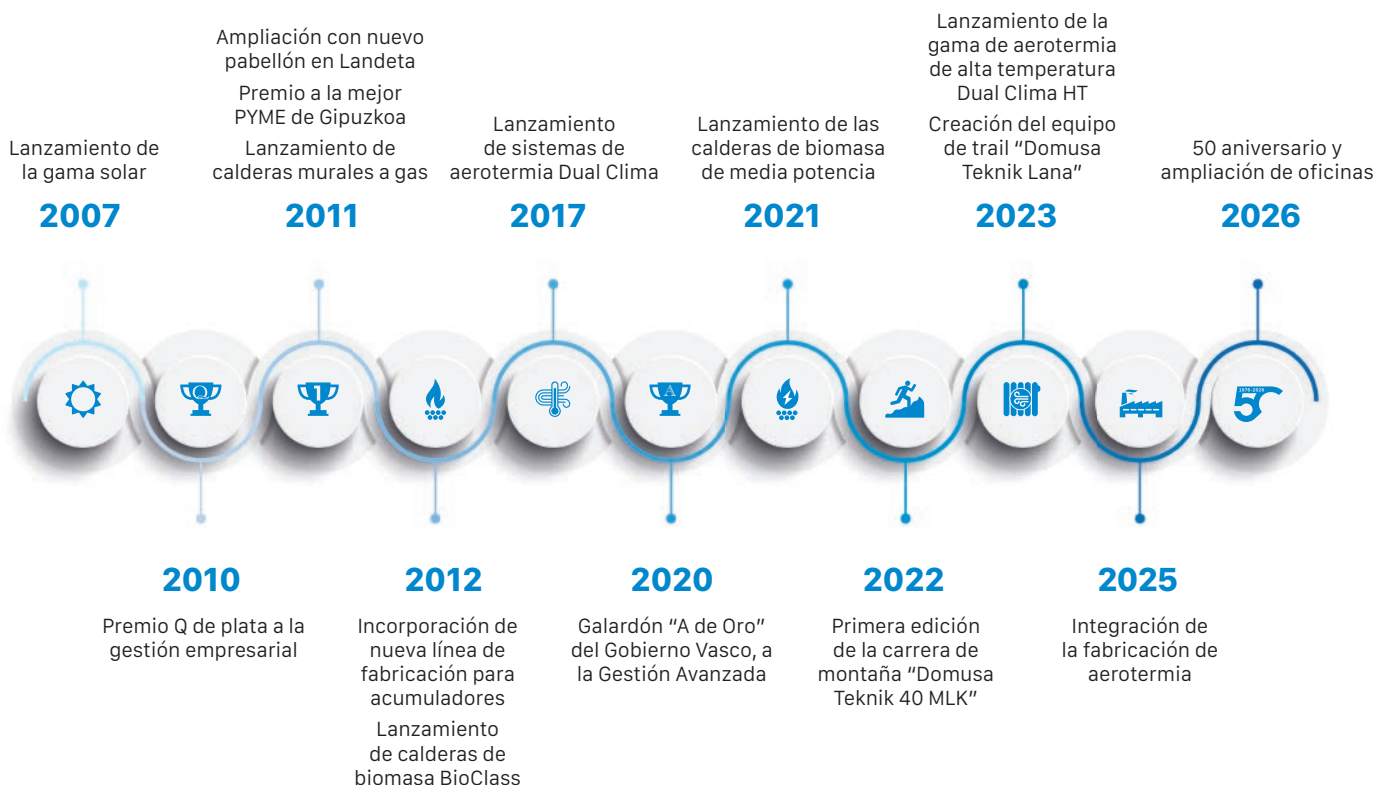

LA FUERZA DE UNA GRAN FAMILIA: EL GRUPO MONDRAGÓN



Nuestra forma cooperativa de hacer las cosas se potencia al pertenecer al Grupo Mondragón. Esta gran familia, **con más de 70.000 personas**, nos permite compartir conocimiento, sinergias e innovación en más de **100 países**. Esta red de apoyo se traduce en una mejora continua, competitividad y una capacidad única para ofrecerte soluciones robustas y con visión de futuro.

Con la experiencia de medio siglo a nuestras espaldas y certificados en Calidad, Medioambiente y Seguridad, seguimos avanzando. Porque cuando las personas trabajan pensando en personas, todo es posible.



FINANZAS



INDUSTRIA



DISTRIBUCIÓN



CONOCIMIENTO

VENTAS TOTALES

11.608 M€

COOPERATIVAS

96

FILIALES

141

PRESENTE EN LOS 5 CONTINENTES

VENTAS EN MÁS DE

150

PAÍSES

141

IMPLANTACIONES
PRODUCTIVAS

70.000

PERSONAS

70%

VENTAS
INTERNACIONALES





TU SERVICIO TÉCNICO: PERSONAS QUE RESPONDEN

Tu tranquilidad es la nuestra. Por eso, cuando contactas con Domusa Teknik no hablas con un centro de llamadas impersonal. Tienes línea directa con nuestras personas: del equipo comercial, del Servicio de Asistencia Técnica o de Postventa. Somos una cooperativa donde el compromiso es extraordinario; ante cualquier necesidad, **siempre hay una persona con nombre y apellidos para responder y resolver.**

AUMENTA LA SATISFACCIÓN DE TU CLIENTE CON LA EXTENSIÓN DE GARANTÍA DE 7 AÑOS DE DOMUSA TEKNIK

Tus clientes ya confían en ti para instalar la mejor solución de climatización en su hogar. Ahora, puedes ofrecerles un valor añadido que eleva su experiencia y consolida su fidelidad: nuestra exclusiva **extensión de garantía de 7 años.**



TRANQUILIDAD ASEGURADA PARA TI Y TU CLIENTE

Con la extensión de garantía Domusa Teknik, te conviertes en el proveedor de una tranquilidad total. Olvídate de gestionar incidencias imprevistas pasados los primeros años. Nuestro equipo de técnicos cualificados y el uso exclusivo de repuestos originales se encargan de asegurar el funcionamiento óptimo y sin contratiempos de la caldera, respaldando tu trabajo y la satisfacción de tu cliente.



TODO INCLUIDO PARA UNA GESTIÓN SIN PREOCUPACIONES

Durante 7 años, la cobertura es total para el usuario final: mano de obra, desplazamiento, piezas necesarias y, además, la revisión anual obligatoria del equipo. Todo sin costes adicionales.



EXTENSIÓN
DE GARANTÍA
DOMUSA TEKNIK

TU APOYO CONSTANTE: RED COMERCIAL Y FORMACIÓN

En Domusa Teknik sabemos que tu éxito es el nuestro. Por eso, más que proveedores, queremos ser tu apoyo y tu aliado fiable. Te ofrecemos una estructura pensada para estar cerca y para que crezcas con nosotros.

TU CONTACTO DIRECTO: UNA RED COMERCIAL A TU LADO

No estás solo. Para ofrecerte un trato cercano, personalizado y ágil, contamos con una amplia red de comerciales distribuidos por toda España. Esto significa que siempre tienes a un especialista de Domusa Teknik cerca, que conoce tu zona y tus necesidades particulares. Encuentra fácilmente a tu comercial en el apartado específico de nuestra web. Habla con una persona, no con un departamento.

RED COMERCIAL PENÍNSULA Y BALEARES

1. GALICIA, ASTURIAS
Juan Carlos Tosar
Tel.: 645 75 28 33

**2. ÁLAVA, GIPUZKOA,
BIZKAIA, NAVARRA,
CANTABRIA, LA RIOJA,
BURGOS**
José Ramón Arana
Tel.: 609 41 03 52

**3. ZARAGOZA, HUESCA,
TERUEL, SORIA**
Alberto Artiga García
Tel.: 667 70 47 29

**4. BARCELONA,
TARRAGONA,
LÉRIDA, GERONA**
Didac López
Tel.: 600 42 53 92

**5. LEÓN, ZAMORA,
SALAMANCA,
PALENCIA, VALLADOLID**
Diego Orobón
Tel.: 657 95 88 53

**6. GUADALAJARA,
TOLEDO,
ÁVILA, C. REAL, SEGOVIA**
Carlos Ventura
Tel.: 605 77 51 91

**7. MADRID, CUENCA,
ALBACETE**
Miguel Ángel Perea
Tel.: 609 41 06 15

8. VALENCIA, CASTELLÓN
Stock Clima
Tel.: Maya 655 53 26 73

9. BALEARES
Gabriel Sampol
Tel.: 661 22 32 98

10. BADAJOZ, CÁCERES
Vicente Bermejo
Tel.: 650 94 40 38

**11. HUELVA, SEVILLA,
CÁDIZ, CORDOBA,
GRANADA, ALMERIA,
JAEN, MALAGA, CEUTA,
MELILLA**
Jose Javier Gil
Tel.: 609 41 68 09

12. ALICANTE, MURCIA
Stock Clima
Tel.: David 628 12 06 54

**13. DELEGADO
COMERCIAL PORTUGAL**
Antonio da Mota Pascoal
Tel.: 963 211 744



FORMAMOS EQUIPO: CRECEMOS JUNTOS CON FORMACIÓN

El sector no para de evolucionar, y nosotros tampoco. Para que siempre estés al día, ponemos a tu disposición un **programa completo de formación** para profesionales de la climatización y el agua caliente sanitaria. Impartidos por formadores cualificados en nuestros **7 centros por toda la península**, nuestros cursos son teórico-prácticos y se centran en las últimas novedades tecnológicas, reglamentaciones y en el conocimiento en profundidad de nuestros productos.

Porque cuando invertimos en tu conocimiento, fortalecemos nuestro equipo.



CENTROS DE FORMACIÓN

GIPUZKOA
DOMUSA TEKNIK
Centro de formación
Bº San Esteban, s/n
20737 Errezil
Gipuzkoa

BARCELONA
CRM
Carrer de Joanot
Martorell, 67
08403 Granollers
Barcelona

GRANADA
SERTEGRA
C/ Pago de Lunes, 26
18195 Cullar Vega
Granada

MADRID
DOMUSAT
Avda. de la Peseta, 94
28054 Madrid
Madrid

ALBACETE
ACON. E INST.
MANCHUELA
C/ Navas de Jorquera, 4
02247 Cenizate
Albacete

CÁCERES
SAT GARCIA
C/ Cardenal Zúñiga, 1
10600 Plasencia
Cáceres

MADRID
DOMUSA TEKNIK
Centro Comercial Prado Overa
(Carretera Madrid-Toledo Km 7,6)
C/ Puerto de la Morcuera, 13
Planta 1 - Puerta 15
28919 Leganés
Madrid

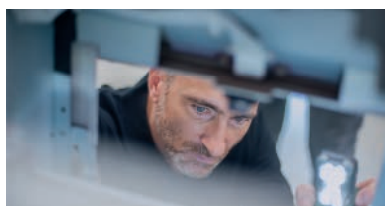

VENDE MÁS AEROTERMIA CON LOS CAE DE DOMUSA TEKNIK



¿QUÉ SON LOS CAE DE DOMUSA TEKNIK?

Los **CAE de Domusa Teknik** son la palanca que impulsa la mejora energética de los hogares, facilitando al cliente final la decisión de renovar su vieja caldera por aerotermia de alta eficiencia.

Más que un simple incentivo, **es una plataforma que te permitirá cerrar más ventas en aerotermia, ofreciendo al usuario una reducción del precio en el presupuesto, sin que tú asumas riesgos ni burocracia.**



VENDE MÁS CON AYUDAS A TUS CLIENTES

Podrás ofrecer una reducción del precio en el presupuesto sin perder tu margen.



OLVÍDATE DEL PAPELEO

Ponemos a tu disposición la plataforma que te guiará paso a paso.



COBRO SEGURO, SIN RIESGOS NI DEMORAS

Conocerás el importe exacto y el plazo de pago.

COMPLETA TU VENTA CON ESTOS 4 SENCILLOS PASOS

¿TE INTERESA?
ENTRA AQUÍ PARA
MÁS INFORMACIÓN

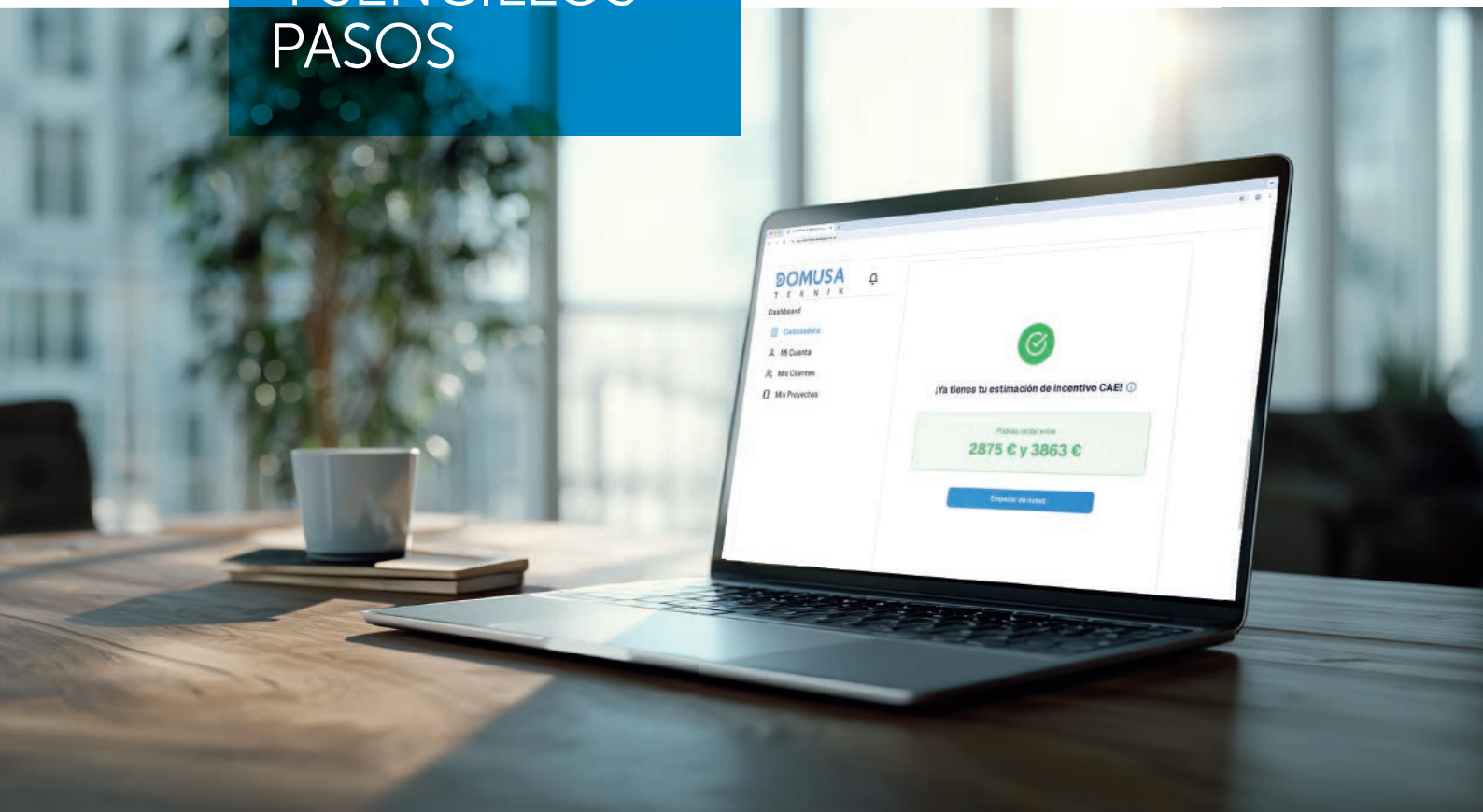

01

Con el calculador CAE de Domusa Teknik conocerás en segundos una estimación de la ayuda que tu cliente recibirá. Convierte presupuestos en ventas cerradas.

02

Revisamos la viabilidad del proyecto y nos aseguramos de que todo encaje.

03

Sube la documentación y nosotros tramitamos el papeleo.

04

Recibe el pago.

DOMUSA
T E K N I K

Bombas de calor FABRICADAS EN ESPAÑA

Diseñadas y fabricadas en DOMUSA TEKNIK, nuestras bombas de calor garantizan eficiencia, fiabilidad y un alto rendimiento, cumpliendo con los estándares europeos más exigentes.

Nuestra gama de bombas de calor se fabrica bajo los estándares europeos más exigentes en materia de eficiencia energética, fiabilidad y sostenibilidad. El resultado son equipos de alto rendimiento, adaptados a las necesidades reales del mercado y con un servicio técnico cercano, eficaz y accesible.

Con esta decisión, reafirmamos nuestro compromiso con la industria local, la calidad del producto y la confianza de quienes eligen soluciones DOMUSA TEKNIK para climatizar con inteligencia y eficiencia.



En DOMUSA TEKNIK damos un paso más en nuestra apuesta por la calidad, la innovación y el compromiso con nuestros clientes, fabricando nuestras bombas de calor de aeroterminia íntegramente en España. Esto nos permite controlar cada detalle del proceso productivo, desde el diseño hasta el ensamblaje final, garantizando un alto nivel de exigencia en cada equipo que sale de nuestras instalaciones.

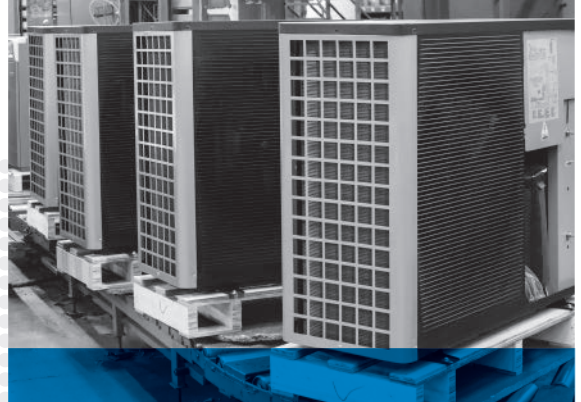

Contamos con la tecnología y el conocimiento necesarios para realizar pruebas completas en nuestras propias instalaciones, asegurando un producto final de máxima calidad y fiabilidad.



NANOCLIMA 4 HDX 135



CALEFACCIÓN Y
REFRIGERACIÓN



AGUA CALIENTE
SANITARIA



VERSATILIDAD



NANOCLIMA 4



CALEFACCIÓN Y
REFRIGERACIÓN



VERSATILIDAD

NANOCLIMA

Aeroterminia 100% interior

Solución integral "todo en uno".

Cubre la demanda térmica completa de la vivienda en un solo equipo.

Control total y conectividad.

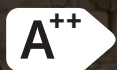

iConnect



01

AEROTERMIA

NANOCLIMA_20

NANOCLIMA HDX_22

DUAL CLIMA HT PRO_24

DUAL CLIMA HT EC PRO_26

MÓDULO EASY CONNECT_27

DUAL CLIMA R_28

DUAL CLIMA R EC_30

HYDREA 150_32

HYDREA 200-280_33

ACQUA TRIO ME_34

ACQUA DUO ME_34

ACQUA TRIO SE_35

ACQUA DUO SE_35

ACQUA TRIO OD_35

FUSION_36

FUSION EC_37

FUSION TRIO_38-39

FUSION EC TRIO_40-41

FUSION HEAT_42

FUSION EC HEAT_43

FUSION EC HEAT_43

FUSION COMBI EC_45

KIT HIDRAULICO HP_46

BT 50_46

BT 100-200_46

BTS 100-150_47

BT DUO HE_47

BT TRIO_47

SANIT HE_48

SANIT HE DS_48

KITS AIR_49

ESQUEMAS_49

FUSION HYBRID OIL_52

FUSION HYBRID GAS CONDENS_54

EJEMPLOS DE INSTALACIÓN_56



AEROTERMIA

CALDERAS A BIOMASA

DEPÓSITOS DE INERCIA / ACUMULADORES ACS

TERMOS ELÉCTRICOS

CALDERAS A GASÓLEO

CALDERAS A GAS

ENERGÍA SOLAR

CALDERAS ELÉCTRICAS

CONTROL Y REGULACIÓN

CONDUCTOS



GUÍA RÁPIDA DE CONFIGURACIÓN

TU SISTEMA DE AEROTERMIA DOMUSA TEKNIK EN 4 PASOS

¿Cómo dimensionar e instalar el sistema ideal de forma eficiente?

INSTALACIÓN EN EL INTERIOR

¿Quieres instalar todo el sistema de aerotermia en el interior?



Ver páginas 20-23

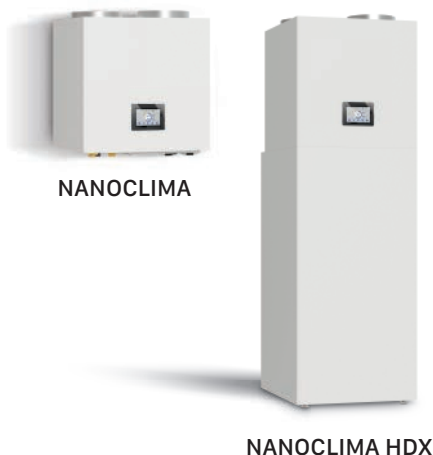

INSTALACIÓN EN EL EXTERIOR

Si la instalación se va a realizar con la unidad exterior, sigue los siguientes pasos para dar con la instalación que necesitas.



SELECCIONAR EL MODELO DE LA AEROTERMIA

1 Requerimientos de Temperatura

¿Quiero trabajar a alta temperatura o acumular ACS a más de 65°C?

▶ SÍ



DUAL CLIMA HT PRO

▶ NO



DUAL CLIMA R

2 Ubicación de Conexión

¿Dónde quiero conectar los accesorios?

▶ En el módulo Interior

MODELOS EC

Requiere módulo interior EC

▶ En el módulo Exterior

MODELOS ESTÁNDAR

Conexión directa a unidad externa

SELECCIONAR LOS MÓDULOS INTERIORES

3 Configuración Hidráulica

¿Cómo se quiere configurar la parte hidráulica?

► **Hibridación**

PARA INSTALACIONES
CON APOYO DE
CALDERA EXISTENTE

► **Sin Inercia**

INSTALACIÓN DIRECTA
SIN DEPÓSITO DE
ACUMULACIÓN

► **Buffer**

DEPÓSITO DE INERCIA
EN PARALELO

► **Pulmón**

DEPÓSITO DE INERCIA
EN SERIE/VOLUMEN

Modelos Estándar (No EC). Para conexiones en unidad exterior

MODELOS NO EC	HIBRIDACIÓN			SIN INERCIA			BUFFER			PULMÓN		
	ACS	CALEFACCIÓN	FRÍO	ACS	CALEFACCIÓN	FRÍO	ACS	CALEFACCIÓN	FRÍO	ACS	CALEFACCIÓN	FRÍO
FUSION 150 / 200 / 300				•								
FUSION TRIO 200/50 - 200/80							•	•	•			
FUSION COMBI W50 - F80	•	•										
ACQUA DUO ME 110 - SE 170										•	•	
ACQUA TRIO ME 110 - SE 170										•	•	•
ACQUA TRIO 170 OD							•	•	•			

Modelos EC. Para conexiones en módulo interior

MODELOS EC	HIBRIDACIÓN			SIN INERCIA			BUFFER			PULMÓN		
	ACS	CALEFACCIÓN	FRÍO	ACS	CALEFACCIÓN	FRÍO	ACS	CALEFACCIÓN	FRÍO	ACS	CALEFACCIÓN	FRÍO
FUSION EC 150 / 200 / 300				•								
FUSION EC TRIO 200/50 - 200/80							•	•	•			
FUSION EC COMBI W50 - F80	•	•										
ACQUA DUO ME 110 - SE 170										•	•	
ACQUA TRIO 170 EC										•	•	•

4 Servicios a cubrir

¿Cuántos y qué tipo de circuitos se quiere cubrir?

► **Agua Caliente Sanitaria**

► **Calefacción**

► **Refrigeración**

Selección de Kits Hidráulicos

MODELOS	1 DIRECTO	1 MEZCLADO	1 DIRECTO + 1 MEZCLADO	2 DIRECTOS	2 DIRECTOS + 1 MEZCLADO
FUSION TRIO, COMBI, HEAT (STD/EC) Y ACQUA TRIO OD		KIT AIR M	KIT AIR DM	KIT AIR 2D	KIT AIR 2DM
ACQUA DUO (ME/SE) Y ACQUA TRIO (ME/SE/110) (STD/EC)	KIT AIR BD	KIT AIR BM	KIT AIR BDM	KIT AIR B2D	KIT AIR B2DM

NANOCLIMA

CON OPCIÓN DE CONECTIVIDAD A TRAVÉS DEL MÓDULO iConnect

SIN NECESIDAD DE UNIDAD EXTERIOR
EQUIPAMIENTO COMPLETO
ALTA TEMPERATURA 75 °C PARA CALEFACCIÓN
BAJO PCA, REFRIGERANTE NATURAL
4 kW



iConnect



ESPECIFICACIONES

CARACTERÍSTICAS TÉCNICAS		NANOCLIMA 4	
Intensidad máxima	A		7
Eficiencia energética estacional	SCOP 35 °C		4,0
	ηs 35		157
	SCOP 55 °C		3,2
	ηs 55		127
			A++
Potencia nominal calefacción (7/35)	kW		4,00
Potencia nominal refrigeración (35/18)	kW		2,25
Consumo nominal calefacción (7/35)	kW		0,927
Consumo nominal refrigeración (35/18)	kW		1,066
COP (7/35)			4,32
Protección eléctrica	-		IPX4
Tipo de bomba	-		Aire/Agua, Inverter, Monobloc
Aplicación	-		Calefacción, Refrigeración y ACS
Refrigerante			R290
Cantidad de refrigerante	kg		0,40
Tensión			230 V ~ 50 Hz
Presión acústica (1M)	db(A)		36
Temperatura máxima de ida	°C		75
Rango de temperatura de trabajo calefacción	°C		-25/45
Rango de temperatura de trabajo refrigeración °C	°C		10/45
Caudal nominal	m ³ /h		0,69

MODELO	CLASE DE EFICIENCIA ENERGÉTICA	CÓDIGO	PRECIO €
NANOCLIMA 4		TDCL000423	3.979

OPCIONES	CÓDIGO	PRECIO €
Termostato de ambiente frío/calor inalámbrico CONFORT DUO	CELCO00523	206
Válvula de tres vías para acumulador	CVAL000078	242
Módulo iConnect	TKITDCL062	183
Filtro con llaves de corte	CFOV000203	57
Filtro de entrada de agua 1"	CFOV000187	13
Líquido anticongelante (5 L)	TKITACU085	77
Kit válvula de descarga antihielo	TKITDCL026	159
Kit bomba de apoyo	TKITDCL004	229
Aislante bomba de apoyo	CAISO00227	44
Filtro magnético decantador	CFOV000212	227
Kit hidráulico HP	TKITDCL000	275
Kit hibridación	CONSULTAR	CONSULTAR

EQUIPAMIENTO

NANOCLIMA

Soporte mural NANOCLIMA

Desgasificador

Sensor de gas R290

Vaso de expansión para calefacción

Bomba de circulación de alta eficiencia

DIMENSIONES

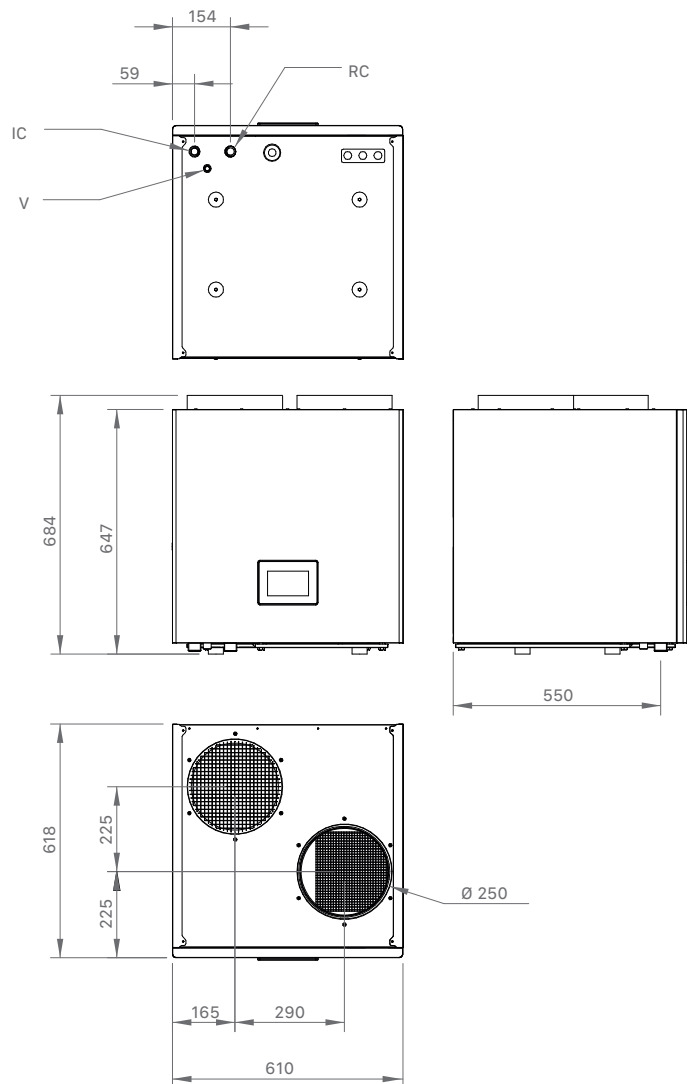

NANOCLIMA HDX

SIN NECESIDAD DE UNIDAD EXTERIOR
 CON OPCIÓN DE CONECTIVIDAD A TRAVÉS DEL MÓDULO ICONNECT
 CON ACUMULADOR INOXIDABLE DE ACS
 EQUIPAMIENTO COMPLETO
 ALTA TEMPERATURA 75 °C PARA CALEFACCIÓN
 BAJO PCA, REFRIGERANTE NATURAL
 4 kW

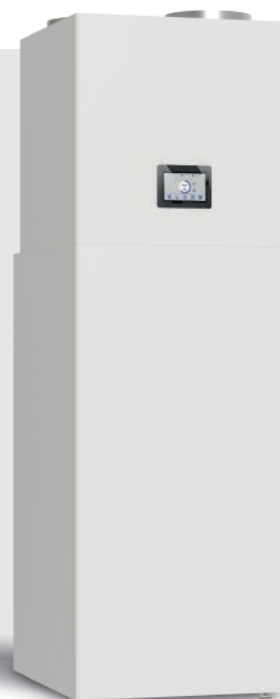

ESPECIFICACIONES

CARACTERÍSTICAS TÉCNICAS		NANOCLIMA 4 HDX 135	
Intensidad máxima	A		20
Eficiencia energética estacional	SCOP 35 °C		4,0
	ηs 35		157
	SCOP 55 °C		3,2
	ηs 55		127
Potencia nominal calefacción (7/35)	kW		4,00
Potencia nominal refrigeración (35/18)	kW		2,25
Consumo nominal calefacción (7/35)	kW		0,927
Consumo nominal refrigeración (35/18)	kW		1,066
COP (7/35)			4,32
Protección eléctrica	-		IPX4
Tipo de bomba	-		Aire/Agua, Inverter, Monobloc
Aplicación	-		Calefaccion, Refrigeracion y ACS
Refrigerante			R290
Cantidad de refrigerante	kg		0,40
Tensión			230 V ~ 50 Hz
Presión acústica (1M)	db(A)		36
Temperatura máxima de ida	°C		75
Rango de temperatura de trabajo calefacción	°C		-25/45
Rango de temperatura de trabajo refrigeración °C	°C		10/45
Caudal nominal	m³/h		0,69
Volumen del acumulador	L		135
Producción de ACS L 10 min (Δt 30)	L/h		
Producción de ACS continua (Δt 30)	L/h		

MODELO	CLASE DE EFICIENCIA ENERGÉTICA	CÓDIGO	PRECIO €
→ NANOCLIMA 4 HDX 135	A++	TDCL000424	7.703

→ DISPONIBILIDAD A PARTIR DE JUNIO

OPCIONES	CÓDIGO	PRECIO €
Termostato de ambiente frío/calor inalámbrico CONFORT DUO	CELC000523	206
Válvula de tres vías acumulador	CVAL000078	242
Módulo iConnect	TKITDCL062	183
Filtro con llaves de corte	CFOV000203	57
Filtro de entrada de agua 1"	CFOV000187	13
Líquido anticongelante (5 L)	TKITACU085	77
Kit válvula de descarga antihielo	TKITDCL026	159
Kit bomba de apoyo	TKITDCL004	229
Aislante bomba de apoyo	CAIS000227	44
Filtro magnético decantador	CFOV000212	227
Kit hidráulico HP	TKITDCL000	275
Soporte mural display DUAL CLIMA HT	TKITDCL033	31

EQUIPAMIENTO

NANOCLIMA HDX

- Acumulador de 135 L
- Filtro-desfangador magnético compacto
- Vaso de expansión de acs
- Resistencia de dos etapas hasta 3 kW
- Desgasificador
- Sensor de gas R290
- Vaso de expansión de calefacción
- Bomba de circulación de alta eficiencia
- Buffer 8L

DIMENSIONES

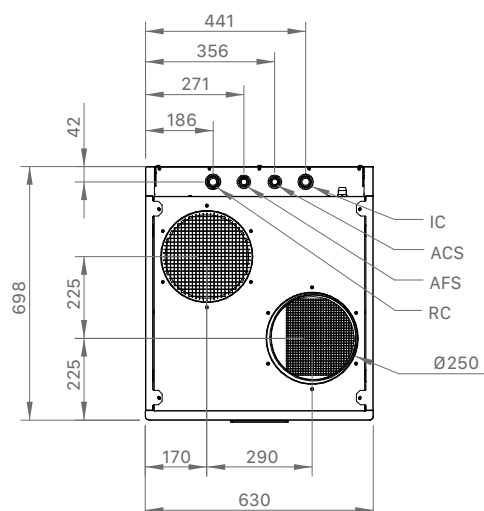
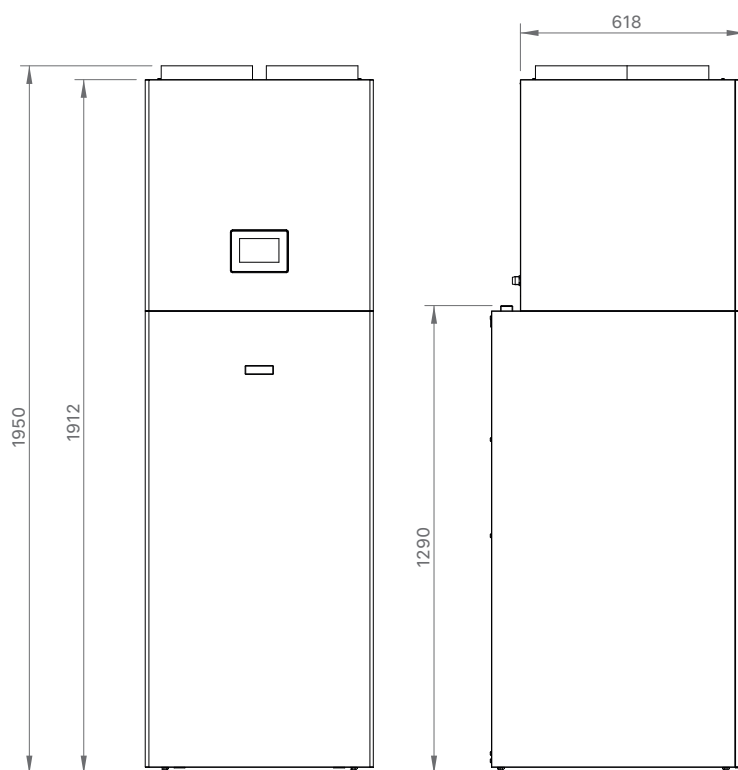

DUAL CLIMA HT PRO

CON OPCIÓN DE CONECTIVIDAD A TRAVÉS DEL MÓDULO iConnect

ESTRUCTURA MONOBLOC

ALTA TEMPERATURA 75 °C PARA CALEFACCIÓN

BAJO PCA, REFRIGERANTE NATURAL

SCOP HASTA 6,4 ALTA EFICIENCIA

6 POTENCIAS: 6, 9, 12, 16, 19, 22 kW



ESPECIFICACIONES

CARACTERÍSTICAS TÉCNICAS		DUAL CLIMA 6HT PRO	DUAL CLIMA 9HT PRO	DUAL CLIMA 12HT PRO	DUAL CLIMA 16HT PRO	DUAL CLIMA 19HT PRO	DUAL CLIMA 12 HTT PRO	DUAL CLIMA 16 HTT PRO	DUAL CLIMA 19HTT PRO	DUAL CLIMA 22HTT PRO
Intensidad máxima	A	12	13,7	17	27	30,4	5,7	9,4	11,2	12,2
SCOP zona climática media	SCOP 35C	5,06	5,1	5,17	5,21	5,2	5,17	5,21	5,20	5,15
	ηs 35	199,5	201	203,8	205,5	205	203,8	205,50	205	203
	SCOP 55C	3,87	3,89	4	4,01	3,98	4	4,01	3,98	3,98
	ηs 55	151,9	152,6	157	157,5	156,2	157	157,50	156,20	156,2
Potencia nominal calefacción (7/35)	kW	6,19	9,40	12,60	16,84	19,52	12,60	16,84	19,52	22,66
Potencia nominal refrigeración (35/18)	kW	6,23	9,12	11,80	15,09	18,62	11,80	15,09	18,62	21,02
Protección eléctrica		IPX4								
Tipo de bomba		Aire/Agua, Inverter, Monobloc								
Aplicación		Calefacción, Refrigeración y ACS								
Refrigerante		R290								
Cantidad de refrigerante	kg	0,80	0,85	1,2	1,4	1,9	1,2	1,4	1,9	2
Tensión		230 V ~ 50 Hz					380-415V/3~/50Hz			
Consumo nominal calefacción (7/35)	kW	1,285	1,981	2,72	3,62	4,302	2,72	3,62	4,30	5,021
Consumo nominal refrigeración (35/18)	kW	1,125	1,774	2,612	3,586	4,432	2,61	3,59	4,43	5,213
Presión acústica (1 m)	db(A)	44	44	44	47	47	44	47	47	47
Temperatura máxima de ida	°C	75								
Rango de temperatura de trabajo calefacción	°C	-25/45								
Rango de temperatura de trabajo refrigeración	°C	10/45								
Caudal nominal	m³/h	1,1	1,57	2,1	2,75	3,27	2,1	2,75	3,27	3,75

MODELO	CLASE DE EFICIENCIA ENERGÉTICA	CÓDIGO	PRECIO €
DUAL CLIMA 6HT PRO		TDCL000356	4.895
DUAL CLIMA 9HT PRO		TDCL000357	5.205
DUAL CLIMA 12HT PRO		TDCL000358	6.320
DUAL CLIMA 16HT PRO		TDCL000359	7.695
DUAL CLIMA 19HT PRO		TDCL000360	8.150
DUAL CLIMA 12HTT PRO		TDCL000361	6.652
DUAL CLIMA 16HTT PRO		TDCL000362	8.027
DUAL CLIMA 19HTT PRO		TDCL000363	8.480
DUAL CLIMA 22HTT PRO		TDCL000364	8.790

OPCIÓN RECOMENDABLE	CÓDIGO	PRECIO €
Desgasificador 6/9/12	TKITDCL040	168
Desgasificador 16/19/22	TKITDCL041	173

OPCIONES	CÓDIGO	PRECIO €
Termostato de ambiente frio/calor inalámbrico Confort Duo	CELC000523	206
Válvula de tres vías acumulador	CVAL000078	242
Módulo iConnect	TKITDCL062	183
Filtro con llaves de corte	CFOV000203	57
Filtro de entrada de agua 1'	CFOV000187	13
Kit resistencia eléctrica 1,5 kW DUAL CLIMA HT	TKITDCL034	268
Kit resistencia eléctrica 2,5 kW DUAL CLIMA HT	TKITDCL035	289
Kit resistencia eléctrica 3,5 kW DUAL CLIMA HT	TKITDCL036	314
Líquido anticongelante (5L)	TKITACU085	77
Kit válvula de descarga antihielo	TKITDCL026	159
Kit bomba de apoyo	TKITDCL004	229
Aislante bomba de apoyo	CAIS000227	44
Filtro magnético decantador	CFOV000212	227
Kit silent blocks unidad exterior	TKITDCL022	84
Soporte mural display DUAL CLIMA HT	TKITDCL033	31



Modulo iConnect
TKITDCL062

EQUIPAMIENTO



EQUIPAMIENTO DUAL CLIMA HT PRO

- Bomba de calor DC inverter
- Bomba de circulación de alta eficiencia
- Vaso de expansión calefacción
- Centralita de control
- Caudalímetro de agua
- Manómetro de agua

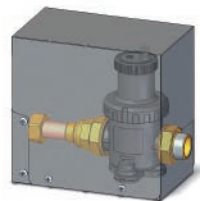

Desgasificador



Kit silent blocks
unidad exterior



Filtro magnético decantador

DIMENSIONES

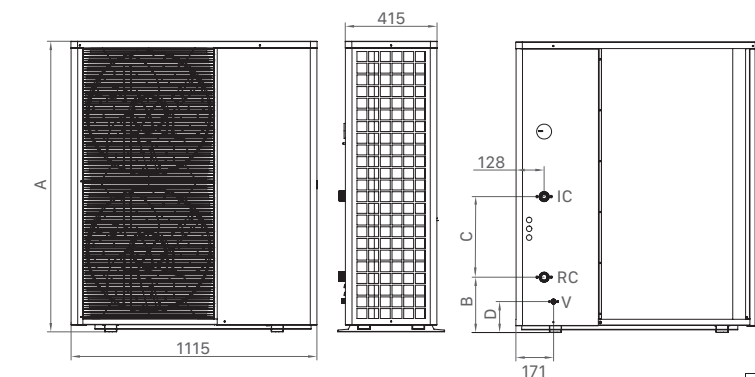

	A	B	C	D
DUAL CLIMA 6HT PRO	900	140	279	62
DUAL CLIMA 9HT PRO	900	140	279	62
DUAL CLIMA 12HT PRO	900	140	476	62
DUAL CLIMA 16HT PRO	1.320	140	476	62
DUAL CLIMA 19HT PRO	1.320	466	150	144
DUAL CLIMA 12HTT PRO	900	140	476	62
DUAL CLIMA 16HTT PRO	1.320	140	476	62
DUAL CLIMA 19HTT PRO	1.320	466	150	144
DUAL CLIMA 22HTT PRO	1.320	466	150	144

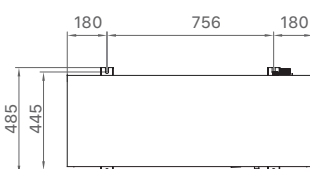

	6HT / 9HT / 12HT / 12HTT	16HT / 16HTT	19HT / 19HTT	22HTT
IC: Ida Calefacción / Climatización	1"	1-1/4"	1-1/4"	1-1/4"
RC: Retorno Calefacción / Climatización	1"	1-1/4"	1-1/4"	1-1/4"
V: Vaciado del circuito de agua		1/2"	1/2"	1/2"
HP: Toma de Alta Presión del circuito de gas		1/4" SAE	1/4" SAE	1/4" SAE
LP: Toma de Baja Presión del circuito de gas		1/4" SAE	1/4" SAE	1/4" SAE

DUAL CLIMA HT EC PRO

PARA CONEXIÓN CON EL MÓDULO EASY CONNECT (MODBUS)

CONECTIVIDAD INTEGRADA A TRAVÉS DE LA APP iConnect

ESTRUCTURA MONOBLOC

ALTA TEMPERATURA 75 °C PARA CALEFACCIÓN

BAJO PCA, REFRIGERANTE NATURAL

SCOP HASTA 6,4 ALTA EFICIENCIA

6 POTENCIAS: 6, 9, 12, 16, 19, 22 kW



iConnect

5 AÑOS GARANTÍA COMPRESOR

EXTENSIÓN 7 AÑOS GARANTÍA INCLUYE DESPLAZAMIENTO, MANO DE OBRA Y REPUESTOS



ESPECIFICACIONES

CARACTERÍSTICAS TÉCNICAS		DUAL CLIMA 6HT EC PRO	DUAL CLIMA 9HT EC PRO	DUAL CLIMA 12HT EC PRO	DUAL CLIMA 16HT EC PRO	DUAL CLIMA 19HT EC PRO	DUAL CLIMA 12 HTT EC PRO	DUAL CLIMA 16 HTT EC PRO	DUAL CLIMA 19HTT EC PRO	DUAL CLIMA 22HTT EC PRO
Intensidad máxima	A	12	13,7	17	27	30,4	5,7	9,4	11,2	12,2
SCOP zona climática media	SCOP 35C	5,06	5,1	5,17	5,21	5,2	5,17	5,21	5,20	5,15
	ηs 35	199,5	201	203,8	205,5	205	203,8	205,50	205	203
	SCOP 55C	3,87	3,89	4	4,01	3,98	4	4,01	3,98	3,98
	ηs 55	151,9	152,6	157	157,5	156,2	157	157,50	156,20	156,2
Potencia nominal calefacción (7/35)	kW	6,19	9,40	12,60	16,84	19,52	12,60	16,84	19,52	22,66
Potencia nominal refrigeración (35/18)	kW	6,23	9,12	11,80	15,09	18,62	11,80	15,09	18,62	21,02
Protección eléctrica		IPX4								
Tipo de bomba		Aire/Agua, Inverter, Monobloc								
Aplicación		Calefacción, Refrigeración y ACS								
Refrigerante		R290								
Cantidad de refrigerante	kg	0,80	0,85	1,2	1,4	1,9	1,2	1,4	1,9	2
Tensión		230 V ~ 50 Hz					380-415V/3~/50Hz			
Consumo nominal calefacción (7/35)	kW	1,285	1,981	2,72	3,62	4,302	2,72	3,62	4,30	5,021
Consumo nominal refrigeración (35/18)	kW	1,125	1,774	2,612	3,586	4,432	2,61	3,59	4,43	5,213
Presión acústica (1 m)	db(A)	44	44	44	47	47	44	47	47	47
Temperatura máxima de ida	°C	75								
Rango de temperatura de trabajo calefacción	°C	-25/45								
Rango de temperatura de trabajo refrigeración	°C	10/45								
Caudal nominal	m³/h	1,1	1,57	2,1	2,75	3,27	2,1	2,75	3,27	3,75

MODELO	CLASE DE EFICIENCIA ENERGÉTICA	CÓDIGO	PRECIO €	MODELO	CLASE DE EFICIENCIA ENERGÉTICA	CÓDIGO	PRECIO €
DUAL CLIMA 6HT EC PRO		TDCL000365	4.895	DUAL CLIMA 12HTT EC PRO		TDCL000370	6.652
DUAL CLIMA 9HT EC PRO		TDCL000366	5.205	DUAL CLIMA 16HTT EC PRO		TDCL000371	8.027
DUAL CLIMA 12HT EC PRO		TDCL000367	6.320	DUAL CLIMA 19HTT EC PRO		TDCL000372	8.480
DUAL CLIMA 16HT EC PRO		TDCL000368	7.695	DUAL CLIMA 22HTT EC PRO		TDCL000373	8.790
DUAL CLIMA 19HT EC PRO		TDCL000369	8.150				

OPCIÓN RECOMENDABLE	CÓDIGO	PRECIO €
Desgasificador 6/9/12	TKITDCL040	168
Desgasificador 16/19/22	TKITDCL041	173

OPCIONES	CÓDIGO	PRECIO €
Termostato de ambiente frío/calor inalámbrico Confort Duo	CELCO00523	206
Válvula de tres vías acumulador	CVAL000078	242
Filtro con llaves de corte	CFOV000203	57
Filtro de entrada de agua 1'	CFOV000187	13
Kit resistencia eléctrica 1,5 kW DUAL CLIMA HT	TKITDCL034	268
Kit resistencia eléctrica 2,5 kW DUAL CLIMA HT	TKITDCL035	289
Kit resistencia eléctrica 3,5 kW DUAL CLIMA HT	TKITDCL036	314

OPCIONES	CÓDIGO	PRECIO €
Líquido anticongelante (5L)	TKITACU085	77
Kit válvula de descarga antihielo	TKITDCL026	159
Kit bomba de apoyo	TKITDCL004	229
Aislante bomba de apoyo	CAISO00227	44
Filtro magnético decantador	CFOV000212	227
Kit silent blocks unidad exterior	TKITDCL022	84
Soporte mural display DUAL CLIMA HT	TKITDCL033	31

NOTA: La puesta en marcha está incluida. No se incluye desplazamiento.



EQUIPAMIENTO

EQUIPAMIENTO DUAL CLIMA HT EC PRO

- Bomba de calor DC inverter
- Bomba de circulación de alta eficiencia
- Vaso de expansión calefacción
- Centralita de control
- Caudalímetro de agua
- Manómetro de agua

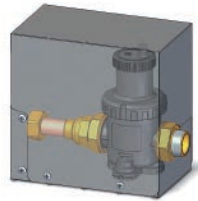

Desgasificador



Kit silent blocks
unidad exterior



Filtro magnético decantador

DIMENSIONES

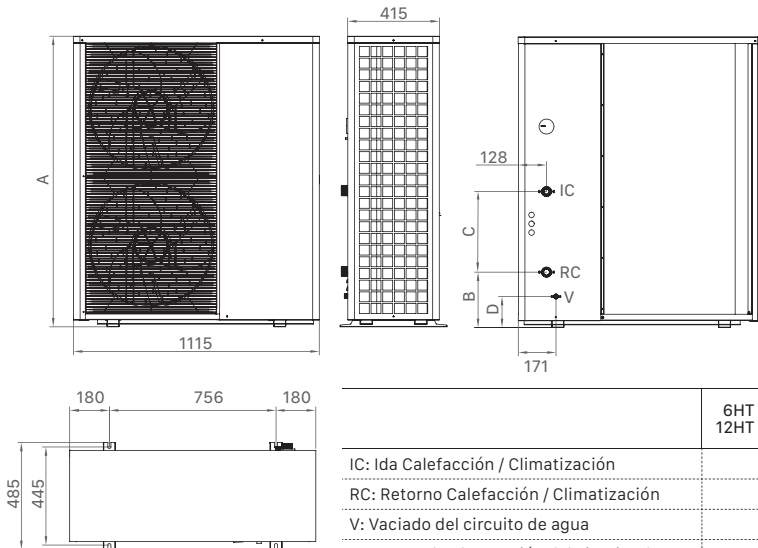

	A	B	C	D
DUAL CLIMA 6HT EC PRO	900	140	279	62
DUAL CLIMA 9HT EC PRO	900	140	279	62
DUAL CLIMA 12HT EC PRO	900	140	476	62
DUAL CLIMA 16HT EC PRO	1.320	140	476	62
DUAL CLIMA 19HT EC PRO	1.320	466	150	144
DUAL CLIMA 12HTT EC PRO	900	140	476	62
DUAL CLIMA 16HTT EC PRO	1.320	140	476	62
DUAL CLIMA 19HTT EC PRO	1.320	466	150	144
DUAL CLIMA 22HTT EC PRO	1.320	466	150	144

	6HT EC PRO / 9HT EC PRO / 12HT EC PRO / 12HTT EC PRO	16HT EC PRO / 16HTT EC PRO	19HT EC PRO / 19HTT EC PRO	22HTT EC PRO
IC: Ida Calefacción / Climatización	1"	1-1/4"	1-1/4"	1-1/4"
RC: Retorno Calefacción / Climatización	1"	1-1/4"	1-1/4"	1-1/4"
V: Vaciado del circuito de agua	1/2"		1/2"	1/2"
HP: Toma de Alta Presión del circuito de gas	1/4" SAE		1/4" SAE	1/4" SAE
LP: Toma de Baja Presión del circuito de gas	1/4" SAE		1/4" SAE	1/4" SAE

MÓDULO DE CONEXIÓN EASY CONNECT

MODELO	CÓDIGO	PRECIO €
EASY CONNECT	TDCL000376	484

OPCIONES	CÓDIGO	PRECIO €
Energy meter	CFTV000009	123
Sonda de depósito de inercia	CDCL000196	25
Sonda exterior AF	TKITDCL044	30

EL MÓDULO EASY CONNECT PERMITE LA CONEXIÓN DE:

Sonda depósito de inercia	Control sobre circulador de instalación
Sonda exterior	Control de cascada para frío o calor
SG Ready	Entrada para Energy meter
Sonda de humedad	



DIMENSIONES EASY CONNECT

ALTO	ANCHO	PROFUNDO
470	330	113

DUAL CLIMA R

Fabricado en
ESPAÑA

CON OPCIÓN DE CONECTIVIDAD A TRAVÉS DEL MÓDULO iConnect

SISTEMA MONOBLOC

COMPLETO PACK DE SOLUCIONES DE INSTALACIÓN
(CALEFACCIÓN, REFRIGERACIÓN Y ACS)

FUNCIONAMIENTO DESDE -25 °C

POSIBILIDAD DE COMBINAR CON OTRAS ENERGÍAS
(SOLAR, GAS Y GASÓLEO)

5 POTENCIAS: 6, 9, 12, 16 y 19 kW



ESPECIFICACIONES

CARACTERÍSTICAS TÉCNICAS		DUAL CLIMA 6R	DUAL CLIMA 9R	DUAL CLIMA 12R	DUAL CLIMA 16R	DUAL CLIMA 19R	DUAL CLIMA 16RT	DUAL CLIMA 19RT	
Intensidad máxima	A	11	15	17	27	27	9,4	9,4	
SCOP 35 °C zona climática cálida		5,6	5,5	5,8	5,9	5,8	5,9	5,8	
Potencia máxima de calefacción (7/35)	kW	6,12	9,03	11,95	16,02	18,06	16,02	17,99	
Potencia máxima de refrigeración (35/18)	kW	6,25	8,99	11	14,85	17,82	14,85	17,82	
Protección eléctrica		IPX4							
Tipo de bomba		Aire/Agua, Inverter, Monobloc							
Aplicación		Calefacción, Refrigeración y ACS							
Refrigerante		R32							
Cantidad de refrigerante	kg	1,4	1,4	2,1	3	3	3	3	
Tensión		230 V ~ 50 Hz					400V ~ 50Hz		
Consumo nominal calefacción (7/35)	kW	1,35	2,04	2,76	3,39	4,17	3,39	4,17	
Consumo nominal refrigeración (35/18)	kW	1,54	2,41	3,8	3,97	4,92	3,97	4,92	
Presión acústica (1 m)	db(A)	46	48	49	51	52	51	52	
Temperatura máxima de ida	°C	60							
Rango de temperatura de trabajo	°C	-25/45							
Caudal nominal	m³/h	1,1	1,57	2,1	2,75	3,1	2,75	3,1	

MODELO	CLASE DE EFICIENCIA ENERGÉTICA	CÓDIGO	PRECIO €
DUAL CLIMA 6R	A+++	TDCL000335	4.503*
DUAL CLIMA 9R		TDCL000336	4.724*
DUAL CLIMA 12R	A++	TDCL000337	5.984*
DUAL CLIMA 16R		TDCL000338	7.365*
DUAL CLIMA 16RT ⁽²⁾		TDCL000107	7.697*
DUAL CLIMA 19R ⁽¹⁾		TDCL000339	7.796*
DUAL CLIMA 19RT ⁽¹⁾⁽²⁾		TDCL000108	8.125*

(1) Kit de bomba de apoyo incluido / (2) Los modelos RT no tendrán opción de conectividad

* Tasa de reciclaje incluida

OPCIONES	CÓDIGO	PRECIO €
Termostato de ambiente frío/calor inalámbrico Confort Duo	CELC000523	206
Válvula de tres vías acumulador	CVAL000078	242
Módulo iConnect	TKITDCL062	183
Filtro con llaves de corte	CFOV000203	57
Filtro de entrada de agua 1'	CFOV000187	13
Kit Resistencia 1,5 kW	TKITACU224	159
Kit Resistencia 2,5 kW	TKITACU221	198
Kit Resistencia 3,5 kW	TKITACU225	229
Líquido anticongelante (5L)	TKITACU085	77
Kit válvula de descarga antihielo	TKITDCL026	159
Kit bomba de apoyo	TKITDCL004	229
Aislante bomba de apoyo	CAIS000227	44
Filtro magnético decantador	CFOV000212	227
Kit silent blocks unidad exterior	TKITDCL022	84
SopORTE mural para display	TKITDCL033	31

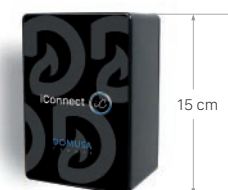

Modulo
iConnect
TKITDCL062

NOTA: La puesta en marcha está incluida. No se incluye desplazamiento.

EQUIPAMIENTO

EQUIPAMIENTO DUAL CLIMA R

- Bomba de calor DC inverter
- Bomba de circulación de alta eficiencia
- Vaso de expansión calefacción
- Centralita de control
- Caudalímetro de agua
- Manómetro de agua



Kit silent blocks
unidad exterior



Filtro magnético decantador

DIMENSIONES

DUAL CLIMA R

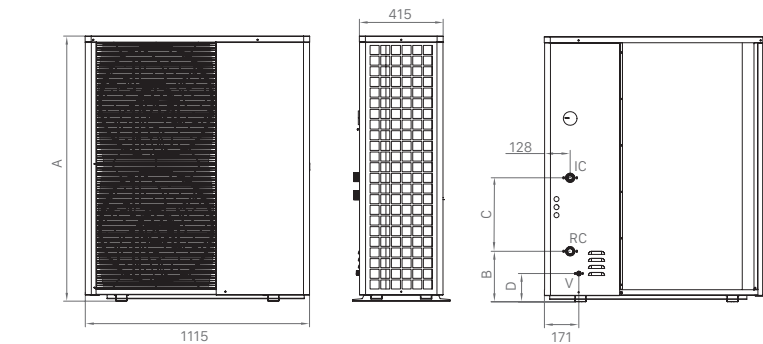

	A	B	C	D
DUAL CLIMA 6R	900	141	279	62
DUAL CLIMA 9R	900	141	279	62
DUAL CLIMA 12R	900	140	476	62
DUAL CLIMA 16R	1.320	140	476	62
DUAL CLIMA 19R	1.320	140	476	62

	6R/9R/12R	16R	19R
IC: Ida Calefacción / Climatización	1"	1-1/4"	1-1/4"
RC: Retorno Calefacción / Climatización	1"	1-1/4"	1-1/4"
V: Vaciado del circuito de agua	1/2"		1/2"
HP: Toma de Alta Presión del circuito de gas	1/4" SAE		1/4" SAE
LP: Toma de Baja Presión del circuito de gas	1/4" SAE		1/4" SAE

DUAL CLIMA RT

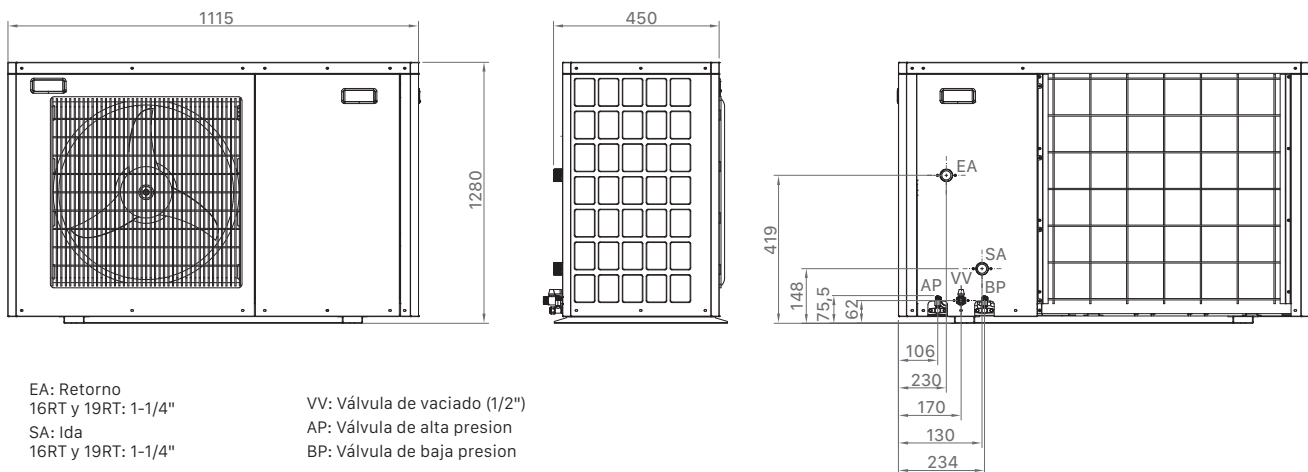

- EA: Retorno
16RT y 19RT: 1-1/4"
- SA: Ida
16RT y 19RT: 1-1/4"
- VV: Válvula de vaciado (1/2")
- AP: Válvula de alta presión
- BP: Válvula de baja presión

DUAL CLIMA R EC

Fabricado en
ESPAÑA

PARA CONEXIÓN CON EL MÓDULO EASY CONNECT (MODBUS)

CONECTIVIDAD INTEGRADA A TRAVÉS DE LA APP iConnect

SISTEMA MONOBLOC

COMPLETO PACK DE SOLUCIONES DE INSTALACIÓN
(CALEFACCIÓN, REFRIGERACIÓN Y ACS)

FUNCIONAMIENTO DESDE -25 °C

POSIBILIDAD DE COMBINAR CON OTRAS ENERGÍAS
(SOLAR, GAS Y GASÓLEO)

5 POTENCIAS: 6, 9, 12, 16 y 19 kW

iConnect 



ESPECIFICACIONES

CARACTERÍSTICAS TÉCNICAS		DUAL CLIMA 6R EC	DUAL CLIMA 9R EC	DUAL CLIMA 12R EC	DUAL CLIMA 16R EC	DUAL CLIMA 19R EC
Intensidad máxima	A	11	15	17	27	27
SCOP 35 °C zona climática cálida		5,6	5,5	5,8	5,9	5,8
Potencia máxima de calefacción (7/35)	kW	6,12	9,03	11,95	16,02	18,06
Potencia máxima de refrigeración (35/18)	kW	6,25	8,99	11	14,85	17,82
Protección eléctrica		IPX4				
Tipo de bomba		Aire/Agua, Inverter, Monobloc				
Aplicación		Calefacción, Refrigeración y ACS				
Refrigerante		R32				
Cantidad de refrigerante	kg	1,4	1,4	2,1	3	3
Tensión		230 V ~ 50 Hz				
Consumo nominal calefacción (7/35)	kW	1,35	2,04	2,76	3,39	4,17
Consumo nominal refrigeración (35/18)	kW	1,54	2,41	3,8	3,97	4,92
Presión acústica (1 m)	db(A)	46	48	49	51	52
Temperatura máxima de ida	°C	60				
Rango de temperatura de trabajo	°C	-25/45				
Caudal nominal	m ³ /h	1,1	1,57	2,1	2,75	3,1

MODELO	CLASE DE EFICIENCIA ENERGÉTICA	CÓDIGO	PRECIO €
DUAL CLIMA 6R EC		TDCL000342	4.503*
DUAL CLIMA 9R EC		TDCL000343	4.724*
DUAL CLIMA 12R EC		TDCL000344	5.984*
DUAL CLIMA 16R EC		TDCL000345	7.365*
DUAL CLIMA 19R EC**		TDCL000346	7.796*

** Kit de bomba de apoyo incluido

* Tasa de reciclaje incluida

OPCIONES	CÓDIGO	PRECIO €	OPCIONES	CÓDIGO	PRECIO €
Termostato de ambiente frío/calor inalámbrico Confort Duo	CELC000523	206	Líquido anticongelante (5L)	TKITACU085	77
Válvula de tres vías acumulador	CVAL000078	242	Kit válvula de descarga antihielo	TKITDCL026	159
Filtro con llaves de corte	CFOV000203	57	Kit bomba de apoyo	TKITDCL004	229
Filtro de entrada de agua 1'	CFOV000187	13	Aislante bomba de apoyo	CAIS000227	44
Kit resistencia eléctrica 1,5 kW DUAL CLIMA HT	TKITDCL034	268	Filtro magnético decantador	CFOV000212	227
Kit resistencia eléctrica 2,5 kW DUAL CLIMA HT	TKITDCL035	289	Kit silent blocks unidad exterior	TKITDCL022	84
Kit resistencia eléctrica 3,5 kW DUAL CLIMA HT	TKITDCL036	314	Soporte mural display DUAL CLIMA HT	TKITDCL033	31

NOTA: La puesta en marcha está incluida. No se incluye desplazamiento.

EQUIPAMIENTO

EQUIPAMIENTO DUAL CLIMA R EC

- Bomba de calor DC inverter
- Bomba de circulación de alta eficiencia
- Vaso de expansión calefacción
- Centralita de control
- Caudalímetro de agua
- Manómetro de agua



Kit silent blocks
unidad exterior



Filtro magnético decantador

DIMENSIONES

DUAL CLIMA R EC

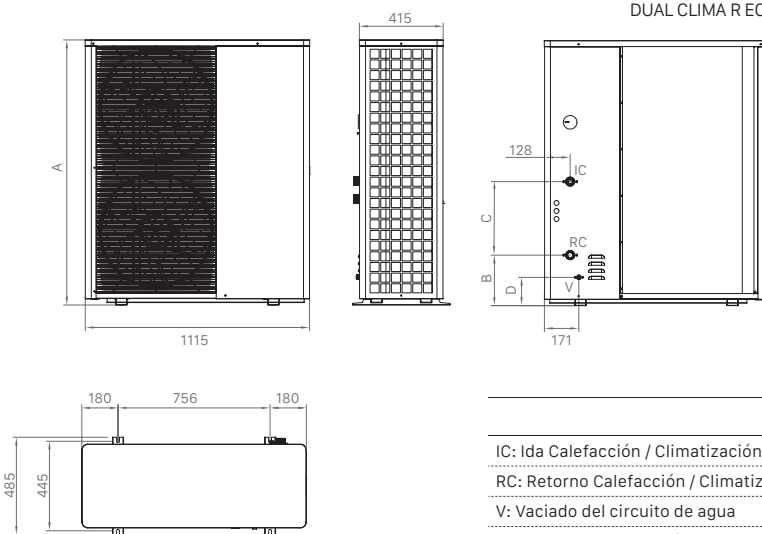

	A	B	C	D
DUAL CLIMA 6R EC	900	141	279	62
DUAL CLIMA 9R EC	900	141	279	62
DUAL CLIMA 12R EC	900	140	476	62
DUAL CLIMA 16R EC	1.320	140	476	62
DUAL CLIMA 19R EC	1.320	140	476	62

	6R EC/9R EC/12R EC	16R EC	19R EC
IC: Ida Calefacción / Climatización	1"	1-1/4"	1-1/4"
RC: Retorno Calefacción / Climatización	1"	1-1/4"	1-1/4"
V: Vaciado del circuito de agua	1/2"		1/2"
HP: Toma de Alta Presión del circuito de gas	1/4" SAE		1/4" SAE
LP: Toma de Baja Presión del circuito de gas	1/4" SAE		1/4" SAE

MÓDULO DE CONEXIÓN EASY CONNECT

MODELO	CÓDIGO	PRECIO €
EASY CONNECT	TDCL000376	484

OPCIONES	CÓDIGO	PRECIO €
Energy meter	CFTV000009	123
Sonda de depósito de inercia	CDCL000196	25
Sonda exterior AF	TKITDCL044	30

EL MÓDULO EASY CONNECT PERMITE LA CONEXIÓN DE:

Sonda depósito de inercia	Control sobre circulador de instalación
Sonda exterior	Control de cascada para frío o calor
SG Ready	Entrada para Energy meter
Sonda de humedad	



DIMENSIONES EASY CONNECT

ALTO	ANCHO	PROFUNDO
470	330	113

HYDREA 150

PARA AGUA CALIENTE SANITARIA
 CONECTIVIDAD WIFI INTEGRADA
 SALIDA DE AGUA HASTA 70 °C
 ACUMULADOR DUPLEX 2205
 5 MODOS DE FUNCIONAMIENTO Y PROGRAMACIÓN SEMANAL
 FUNCIÓN ANTI-LEGIONELA



ESPECIFICACIONES

MODELO	HYDREA 150
Rango de funcionamiento (°C)	35-70
SCOP a 7 °C	3,22
Refrigerante	R290/0,14 kg
Potencia acústica (dB(A))	45
Potencia máxima (kW)	1,0 (+1,5*)
Caudal de aire (m ³ /h)	270

* Potencia de la resistencia de apoyo

MODELO	CAPACIDAD	PERFIL ACS	INSTALACIÓN	CLASE DE EFICIENCIA ENERGÉTICA	CÓDIGO	PRECIO €
HYDREA 150	150	L	MURAL	A ⁺	THDR000000	2.005

EQUIPAMIENTO	OPCIONES RECOMENDABLES	CÓDIGO	PRECIO €
Bomba de calor + depósito de ACS	Válvula de seguridad de ACS HH 1/2" - 7 bar	CVAL000010	14
Resistencia de apoyo 1,5 kW	Llave de corte con retención incorporada MH 1/2"	CVAL000060	36
Manguitos dieléctricos (2)	Protección catódica HYDREA	TKITDCL074	166
Tarjeta de conectividad WiFi			

DIMENSIONES

VISTA FRONTAL

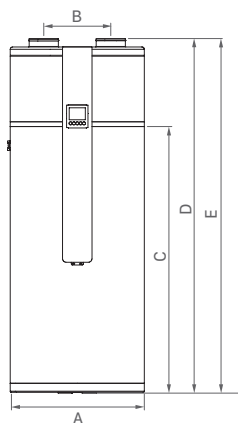

VISTA TRASERA

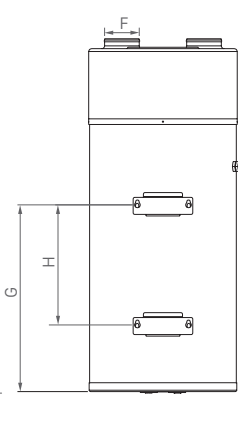

ACS: Salida de Agua Caliente Sanitaria, 1/2"
 AFS: Entrada de Agua Fría Sanitaria, 1/2"
 SAC: Salida de Agua del Condensador, 1/2"
 T: Termostato de seguridad
 R: Resistencia
 MG: Toma del anodo de Magnesio

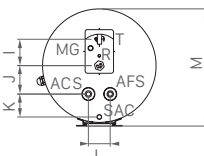

MODELO	HYDREA 150
A	Ø560
B	280
C	1.105
D	1.475
E	1.480
F	Ø 120
G	885
H	635
I	120
J	130
K	105
L	100
M	615



HYDREA 200-280

PARA AGUA CALIENTE SANITARIA
 CONECTIVIDAD WIFI INTEGRADA
 SALIDA DE AGUA HASTA 70 °C
 ACUMULADOR DUPLEX 2205
 5 MODOS DE FUNCIONAMIENTO Y PROGRAMACIÓN SEMANAL
 FUNCIÓN ANTI-LEGIONELA



ESPECIFICACIONES

MODELO	HYDREA 200	HYDREA 280	HYDREA 280 S
Serpentín solar	NO	NO	SÍ
Rango de funcionamiento (°C)	35-70	35-70	35-70
SCOP a 7 °C	3,03	3,24	3,24
Refrigerante	R290/0,15 kg	R290/0,15 kg	R290/0,15 kg
Potencia acústica (dB(A))	49	49	49
Potencia máxima (kW)	1,5 (+1,5*)	1,5 (+1,5*)	1,5 (+1,5*)
Caudal de aire (m³/h)	290	290	290

* Potencia de la resistencia de apoyo

MODELO	CAPACIDAD	PERFIL ACS	INSTALACIÓN	CLASE DE EFICIENCIA ENERGÉTICA	CÓDIGO	PRECIO €
HYDREA 200	200	L	SUELO	A+	THDR000001	2.395
HYDREA 280	280	XL	SUELO		THDR000002	2.745
HYDREA 280 S	280	XL	SUELO		THDR000003	2.880

EQUIPAMIENTO
Bomba de calor + depósito de ACS
Resistencia de apoyo 1,5 kW
Manguitos dieléctricos (2)
Tarjeta de conectividad WiFi

OPCIONES RECOMENDABLES	CÓDIGO	PRECIO €
Válvula de seguridad de ACS HH 1/2" - 7 bar	CVAL000010	14
Llave de corte con retención incorporada MH 1/2"	CVAL000060	36
Protección catódica HYDREA	TKITDCL074	166

DIMENSIONES

ACS: Salida de Agua Caliente Sanitaria, 3/4" ES: Entrada solar
 AFS: Entrada de Agua Fría Sanitaria, 3/4" SS: Salida solar
 SAC: Salida de Agua del Condensador, 1/2"
 T: Termostato de seguridad
 R: Resistencia
 MG: Toma del anodo de Magnesio

MODELO	HYDREA 200	HYDREA 280	HYDREA 280 S
A	Ø 560	Ø 600	Ø 600
B	280	320	320
C	1.265	1.510	1.510
D	1.710	1.955	1.955
E	1.745	1.990	1.990
F	Ø 160	Ø 160	Ø 160
G	40	40	40
H	1.125	1.370	1.370
I	1.025	1.270	1.270
J	32	32	32
K	800	950	950
L	870	970	970
M	975	1.150	1.150

VISTA FRONTAL
HYDREA 200
HYDREA 280

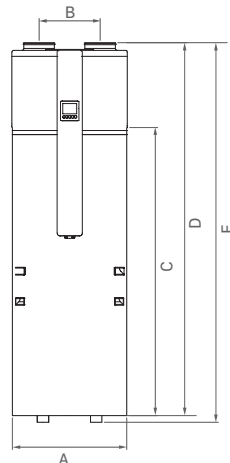

VISTA TRASERA
HYDREA 200

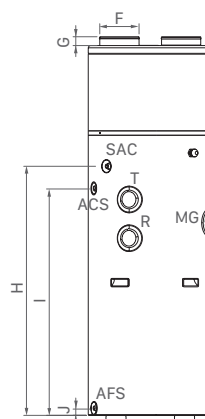

VISTA TRASERA
HYDREA 280

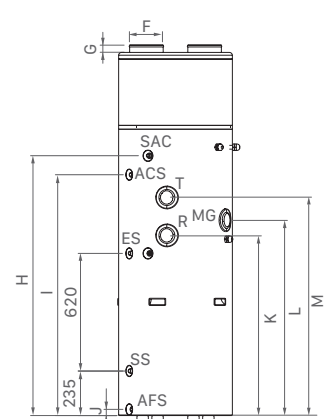

ACQUA TRIO ME

PARA CALEFACCIÓN, ACS Y REFRIGERACIÓN
 DEPÓSITO INERCIA INTEGRADO
 DEPÓSITO ACS EN ACERO INOXIDABLE
 EQUIPAMIENTO COMPLETO



(SÓLO PARA MODELOS EC)



MODELO	INSTALACIÓN	VOLUMEN ACS L	VOLUMEN BUFFER L	APLICACIÓN	CLASE DE EFICIENCIA ENERGÉTICA	DIMENSIONES			CÓDIGO	PRECIO €
						ANCHO	ALTO	FONDO		
ACQUA TRIO ME 110	Mural vertical	85	20	Calefacción, refrigeración y ACS		523	1 005	585	TACQUA0012	2.115
ACQUA TRIO ME 110 EC*	Mural vertical	85	20			523	1 005	630	TACQUA0033	2.573

* Incluye módulo de conexión MODBUS

OPCIONES	CÓDIGO	PRECIO €
Kit de resistencia eléctrica 1,5 kW	TKITACU355	243
Energy meter (sólo para modelos EC)	CFTV000009	123
Sonda AF (sólo para modelos EC)	TKITDCL044	30
Kit protección catódica	TKITACU354	212

INSTALACIÓN MURAL

ACQUA DUO ME

PARA CALEFACCIÓN Y ACS
 DEPÓSITO INERCIA INTEGRADO
 DEPÓSITO ACS EN ACERO INOXIDABLE
 EQUIPAMIENTO COMPLETO



(SÓLO PARA MODELOS EC)



MODELO	INSTALACIÓN	VOLUMEN ACS L	VOLUMEN BUFFER L	APLICACIÓN	CLASE DE EFICIENCIA ENERGÉTICA	DIMENSIONES			CÓDIGO	PRECIO €
						ANCHO	ALTO	FONDO		
ACQUA DUO ME 110	Mural vertical	85	20	Calefacción y ACS		523	1 005	585	TACQUA0002	1.960
ACQUA DUO ME 110 EC*	Mural vertical	85	20			523	1 005	630	TACQUA0031	2.418

* Incluye módulo de conexión MODBUS

OPCIONES	CÓDIGO	PRECIO €
Energy meter (sólo para modelos EC)	CFTV000009	123
Sonda AF (sólo para modelos EC)	TKITDCL044	30
Kit protección catódica	TKITACU353	163



ACQUA TRIO SE

PARA CALEFACCIÓN, ACS Y REFRIGERACIÓN
DEPÓSITO INERCIA INTEGRADO
DEPÓSITO ACS EN ACERO INOXIDABLE
EQUIPAMIENTO COMPLETO



MODELO	INSTALACIÓN	VOLUMEN ACS L	VOLUMEN BUFFER L	APLICACIÓN	CLASE DE EFICIENCIA ENERGÉTICA	DIMENSIONES			CÓDIGO	PRECIO €
						ANCHO	ALTO	FONDO		
ACQUA TRIO SE 170	Suelo	120	30	Calefacción, ACS y refrigeración	C	600	1 325	655	TACQUA0006	2.310
ACQUA TRIO SE 170 EC*	Suelo	120	30			600	1 325	680	TACQUA0034	2.768

* Incluye módulo de conexión MODBUS

OPCIONES	CÓDIGO	PRECIO €
Kit de resistencia 1,5 kW	TKITACU249	272
Energy meter (sólo para modelos EC)	CFTV000009	123
Kit bomba de alta eficiencia 15/7 con aislamiento para instalación	TKIT000010	229
Kit protección catódica	TKITACU352	184

INSTALACIÓN EN SUELO

ACQUA DUO SE

PARA CALEFACCIÓN Y ACS
DEPÓSITO INERCIA INTEGRADO
DEPÓSITO ACS EN ACERO INOXIDABLE
EQUIPAMIENTO COMPLETO



MODELO	INSTALACIÓN	VOLUMEN ACS L	VOLUMEN BUFFER L	APLICACIÓN	CLASE DE EFICIENCIA ENERGÉTICA	DIMENSIONES			CÓDIGO	PRECIO €
						ANCHO	ALTO	FONDO		
ACQUA DUO SE 170	Suelo	120	30	Calefacción y ACS	C	600	1 325	655	TACQUA0008	2.140
ACQUA DUO SE 170 EC*	Suelo	120	30			600	1 325	680	TACQUA0032	2.598

* Incluye módulo de conexión MODBUS

OPCIONES	CÓDIGO	PRECIO €
Energy meter (sólo para modelos EC)	CFTV000009	123
Sonda AF (sólo para modelos EC)	TKITDCL044	30
Kit bomba de alta eficiencia 15/7 con aislamiento para instalación	TKIT000010	229
Kit protección catódica	TKITACU352	184

INSTALACIÓN EN EXTERIORES

ACQUA TRIO OD

PARA CALEFACCIÓN, ACS Y REFRIGERACIÓN
DEPÓSITO INERCIA INTEGRADO
DEPÓSITO ACS EN ACERO INOXIDABLE
EQUIPAMIENTO COMPLETO
AISLAMIENTO REFORZADO

No está incluida la unidad exterior DUAL CLIMA HT PRO



MODELO	INSTALACIÓN	VOLUMEN ACS L	VOLUMEN BUFFER L	APLICACIÓN	CLASE DE EFICIENCIA ENERGÉTICA	DIMENSIONES			CÓDIGO	PRECIO €
						ANCHO	ALTO	FONDO		
ACQUA TRIO 170 OD	Suelo	120	30	Calefacción, ACS y refrigeración	B	1 380	790	680	TACQUA0026	3.100

OPCIONES	CÓDIGO	PRECIO €
Kit de resistencia eléctrica 1,5 kW	TKITACU248	272
Kit bomba de alta eficiencia 15/7 con aislamiento OD	TKIT000011	251
Kit protección catódica	TKITACU353	163

FUSION

MODULO HIDRÁULICO INTEGRADO
DEPÓSITO ACS EN ACERO INOXIDABLE
EQUIPAMIENTO COMPLETO

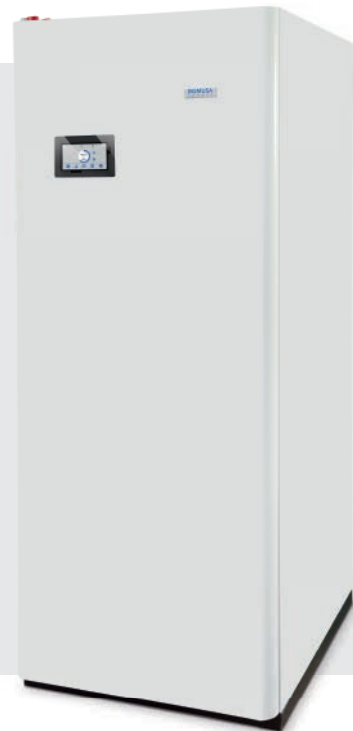

ESPECIFICACIONES

MODELO	VOLUMEN ACS L	APLICACIÓN	SUPERFICIE DE INTERCAMBIO m ²	CLASE DE EFICIENCIA ENERGÉTICA	CÓDIGO	PRECIO €
FUSION 150	150	Calefacción, refrigeración y ACS	2,25	C	TDCL000425	2.348
FUSION 200	200		2,5		TDCL000432	2.723
FUSION 300	300		3,1		TDCL000212	2.984

OPCIONES (integrables en muebles)	CÓDIGO	PRECIO €
Kit de vaso de expansión calefacción FUSION HE	TKITDCL003	81
Kit de resistencia 1.5 kW FUSION	TKITDCL037	280
Kit de resistencia 2.5 kW FUSION	TKITDCL038	302
Kit de resistencia 3.5 kW FUSION	TKITDCL039	325
Kit hidráulico DC1D (Kit hidráulico de aguja)	TKITDCL017	576
Protección catódica	TKITACU218	171
Kit bomba de apoyo	TKITDCL004	229

EQUIPAMIENTO		
Válvula de seguridad de ACS	Acumulador ACS Inoxidable	Filtro
Manguitos dieléctricos	Desconector de llenado	Calderín de apoyo con toma de resistencia
Vaso de expansión ACS	Válvula de tres vías	Módulo de conexión de dos hilos

DIMENSIONES

VISTA TRASERA

VISTA SUPERIOR

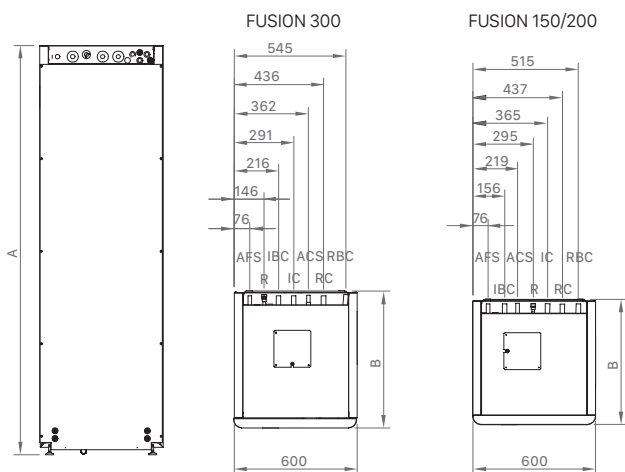

- IC: Ida Calefacción/Climatización, Ø22 (racor de 1" M).
- RC: Retorno Calefacción/ Climatización, Ø22 (racor de 1" M).
- IBC: Ida de la Bomba de Calor, Ø22 (racor de 1" M).
- RBC: Retorno de la Bomba de Calor, Ø22 (racor de 1" M).
- ACS: Salida de Agua Caliente Sanitaria, 1/2" M.
- AFS: Entrada de Agua Fría Sanitaria, Ø18 (racor de 3/4" M).
- R: Toma para Recirculación de ACS, 1/2" M.



		FUSION 150	FUSION 200	FUSION 300
Altura total A	mm	1.560	1.965	1.995
Profundo B	mm	610	610	667

FUSION EC

MODULO HIDRÁULICO INTEGRADO
DEPÓSITO ACS EN ACERO INOXIDABLE
EQUIPAMIENTO COMPLETO
MODULO DE CONEXIÓN EASY CONNECT INCLUIDO

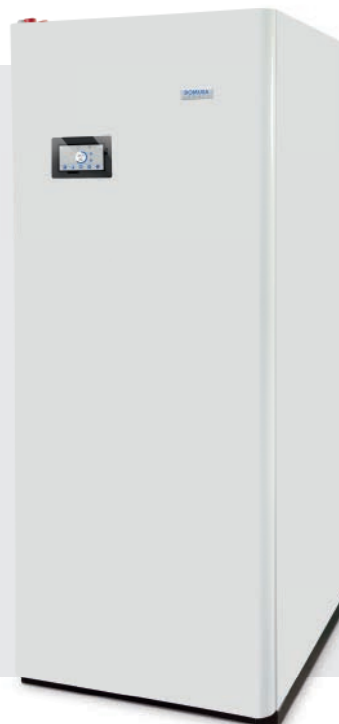

AEROTERMIA

ESPECIFICACIONES

MODELO	VOLUMEN ACS L	APLICACIÓN	SUPERFICIE DE INTERCAMBIO m ²	CLASE DE EFICIENCIA ENERGÉTICA	CÓDIGO	PRECIO €
FUSION EC 150	150	Calefacción, refrigeración y ACS	2,25	C	TDCL000428	2.828
FUSION EC 200	200		2,5		TDCL000435	3.203
FUSION EC 300	300		3,1		TDCL000393	3.464

OPCIONES (integrables en muebles)	CÓDIGO	PRECIO €
Kit de vaso de expansión calefacción FUSION HE	TKITDCL003	81
Kit de resistencia 1.5 kW FUSION	TKITACU224	159
Kit de resistencia 2.5 kW FUSION	TKITACU221	198
Kit de resistencia 3.5 kW FUSION	TKITACU225	229
Kit hidráulico DC1D (Kit hidráulico de aguja)	TKITDCL017	576
Protección catódica	TKITACU218	171
Energy meter	CFTV000009	123
Sonda de deposito de inercia	CDCL000196	25
Sonda AF	TKITDCL044	30
Kit bomba de apoyo	TKITDCL004	229

EQUIPAMIENTO			
Válvula de seguridad de ACS	Desconector de llenado	Módulo de conexión de dos hilos	Entrada para Energy meter
Manguitos dieléctricos	Válvula de tres vías	Control sobre circulador de instalación	Entrada para sonda de humedad
Vaso de expansión ACS	Filtro	Control de cascada para frío o calor	
Acumulador ACS inoxidable	Calderín de apoyo con toma de resistencia	SG Ready	

DIMENSIONES

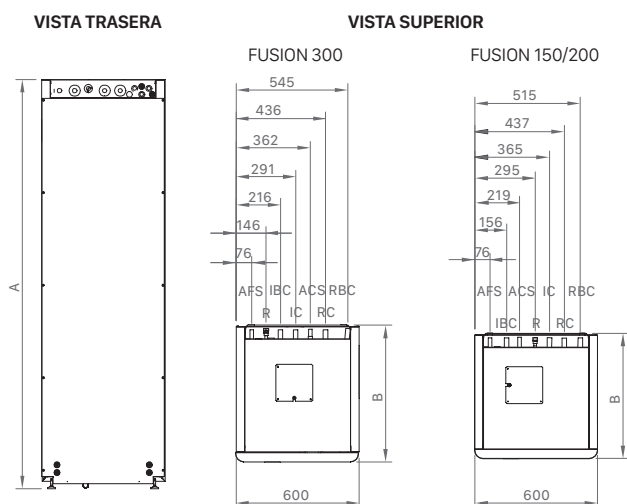

- IC: Ida Calefacción/Climatización, Ø22 (racor de 1" M).
- RC: Retorno Calefacción/ Climatización, Ø22 (racor de 1" M).
- IBC: Ida de la Bomba de Calor, Ø22 (racor de 1" M).
- RBC: Retorno de la Bomba de Calor, Ø22 (racor de 1" M).
- ACS: Salida de Agua Caliente Sanitaria, 1/2" M.
- AFS: Entrada de Agua Fría Sanitaria, Ø18 (racor de 3/4" M).
- R: Toma para Recirculación de ACS, 1/2" M.

	FUSION EC 150	FUSION EC 200	FUSION EC 300
Altura total A mm	1.560	1.965	1.995
Profundo B mm	635	635	692



FUSION TRIO

DEPÓSITO INERCIA INTEGRADO
DEPÓSITO ACS EN ACERO INOXIDABLE
EQUIPAMIENTO COMPLETO



Adecuado a
CLASE C

10 AÑOS
GARANTÍA
EN EL DEPÓSITO

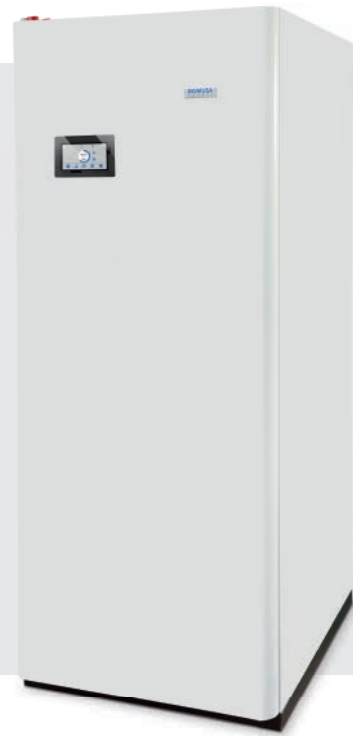

ESPECIFICACIONES

MODELO	VOLUMEN ACS L	VOLUMEN PRIMARIO L	APLICACIÓN	SUPERFICIE DE INTERCAMBIO m ²	CLASE DE EFICIENCIA ENERGÉTICA	CÓDIGO	PRECIO €
FUSION TRIO 200/50	200	50	Calefacción, refrigeración y ACS	2,25	C	TDCL000374	3.283
FUSION TRIO 200/80	200	80		2,5		TDCL000375	3.411

OPCIONES	CÓDIGO	PRECIO €
Kit de resistencia 1,5 kW FUSION	TKITDCL037	280
Kit de resistencia 2,5 kW FUSION	TKITDCL038	302
Kit de resistencia 3,5 kW FUSION	TKITDCL039	325
Protección catódica	TKITACU218	171
Kit bomba de alta eficiencia 15/7 con aislante para instalacion	TKIT000010	229

EQUIPAMIENTO		
Válvula de seguridad de ACS	Acumulador ACS inoxidable	Filtro
Manguitos dieléctricos	Desconector de llenado	Depósito de inercia
Vaso de expansión ACS	Válvula de tres vías	Vaso de expansión de calefacción

DIMENSIONES

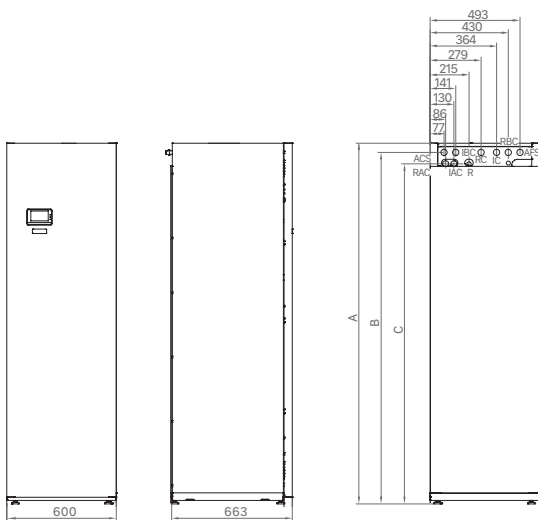

- IC: Ida Calefacción/Climatización, Ø22 (racor de 1" M).
- RC: Retorno Calefacción/ Climatización, Ø22 (racor de 1" M).
- IBC: Ida de la Bomba de Calor, Ø22 (racor de 1" M).
- RBC: Retorno de la Bomba de Calor, Ø22 (racor de 1" M).
- ACS: Salida de Agua Caliente Sanitaria, 1/2" M.
- AFS: Entrada de Agua Fría Sanitaria, Ø18 (racor de 3/4" M).
- R: Toma para Recirculación de ACS, 1/2" M.
- RAC: Retorno caldera de apoyo para Calefacción

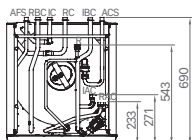

	FUSION TRIO 200/50 (mm)	FUSION TRIO 200/80 (mm)
Altura total A	2.028	2.098
Altura tomas B	1.980	2.050
Altura tomas C	1.917	1.987



FUSION TRIO

CON DEPÓSITO DE INERCIA INOXIDABLE

DEPÓSITO INERCIA INTEGRADO
DEPÓSITO ACS EN ACERO INOXIDABLE
EQUIPAMIENTO COMPLETO

NUEVOS MODELOS



FUSION TRIO
150/45



FUSION TRIO
180/80

AEROTERMIA

ESPECIFICACIONES

MODELO	VOLUMEN ACS L	VOLUMEN PRIMARIO L	APLICACIÓN	SUPERFICIE DE INTERCAMBIO m ²	CLASE DE EFICIENCIA ENERGÉTICA	CÓDIGO	PRECIO €
→ FUSION TRIO 150/45	150	45	Calefacción, refrigeración y ACS	2,05	C	TDCL000421	3.450
→ FUSION TRIO 180/80	180	80		2,05		TDCL000430	4.290

→ FUSION TRIO 150/45 - DISPONIBILIDAD A PARTIR DE MAYO / FUSION TRIO 180/80 - DISPONIBILIDAD A PARTIR DE JULIO

OPCIONES	CÓDIGO	PRECIO €
Kit de resistencia 1,5 kW FUSION	TKITACU224	159
Kit de resistencia 2,5 kW FUSION	TKITACU221	198
Kit de resistencia 3,5 kW FUSION	TKITACU225	229

OPCIONES	CÓDIGO	PRECIO €
Protección catódica	TKITACU218	171
Kit bomba de alta eficiencia 15/7 con aislante para instalación	TKIT000010	229

EQUIPAMIENTO

Válvula de seguridad de ACS	Acumulador ACS inoxidable	Filtro
Manguitos dieléctricos	Desconector de llenado	Depósito de inercia
Vaso de expansión ACS	Válvula de tres vías	Vaso de expansión de calefacción

DIMENSIONES

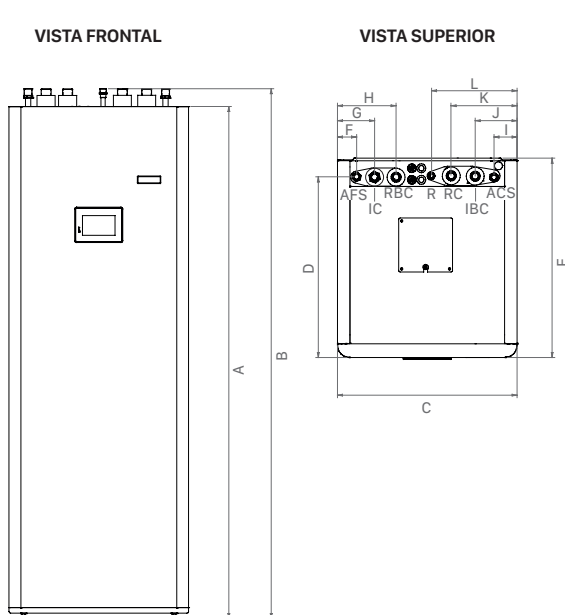

COTA (mm)	FUSION TRIO 150/45	FUSION TRIO 180/80	FUSION EC TRIO 150/45	FUSION EC TRIO 180/80
A	1.710	2.000	1.710	2.000
B	1.777	2.070	1.777	2.070
C	600	620	600	620
D	603	680	628	705
E	665	745	690	770
F	63	83	63	83
G	124	144	124	144
H	196	216	196	216
I	78	78	78	78
J	138	138	138	138
K	220	220	220	220
L	292	292	292	292

		FUSION TRIO 150/45 FUSION EC TRIO 150/45	FUSION TRIO 180/80 FUSION EC TRIO 180/80
AFS	Entrada de Agua Caliente Sanitaria	ø18- 3/4" M	ø18- 3/4" M
ACS	Salida de Agua Caliente Sanitaria	ø18 - 3/4" M	ø18 - 3/4" M
IC	Ida Calefacción	ø22 - 1" M	ø28 - 1" M
RC	Retorno Calefacción	ø22 - 1" M	ø28 - 1" M
IBC	Retorno a la Bomba de Calor	ø22 - 1" M	ø28 - 1" M
RBC	Ida de la Bomba de Calor	ø22 - 1" M	ø28 - 1" M
R	Toma para Recirculación ACS	ø14 - 1/2" M	ø14 - 1/2" M

FUSION E C T R I O

DEPÓSITO INERCIA INTEGRADO
DEPÓSITO ACS EN ACERO INOXIDABLE
EQUIPAMIENTO COMPLETO
MÓDULO DE CONEXIÓN EASY CONNECT INCLUIDO

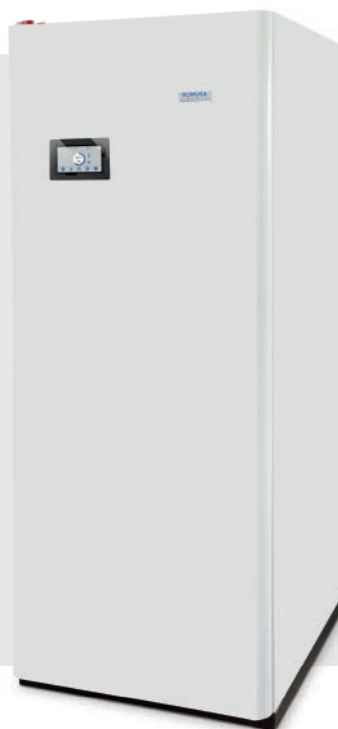

ESPECIFICACIONES

MODELO	VOLUMEN ACS L	VOLUMEN PRIMARIO L	APLICACIÓN	SUPERFICIE DE INTERCAMBIO m ²	CLASE DE EFICIENCIA ENERGÉTICA	CÓDIGO	PRECIO €
FUSION EC TRIO 200/50	200	50	Calefacción, refrigeración y ACS	2,25	C	TDCL000419	3.782
FUSION EC TRIO 200/80	200	80		2,5		TDCL000420	3.910

OPCIONES	CÓDIGO	PRECIO €
Kit de resistencia 1,5 kW FUSION	TKITACU224	159
Kit de resistencia 2,5 kW FUSION	TKITACU221	198
Kit de resistencia 3,5 kW FUSION	TKITACU225	229
Protección catódica	TKITACU218	171
Energy meter	CFTV000009	123
Sonda de depósito de inercia	CDCL000196	25
Sonda AF	TKITDCL044	30
Kit bomba de alta eficiencia 15/7 con aislante para instalación	TKIT000010	229

EQUIPAMIENTO

Válvula de seguridad de ACS	Desconector de llenado	Vaso de expansión de calefacción	Entrada para sonda de humedad
Manguitos dieléctricos	Válvula de tres vías	Control de cascada para frío o calor	
Vaso de expansión ACS	Filtro	SG Ready	
Acumulador ACS inoxidable	Depósito de inercia	Entrada para Energy meter	

DIMENSIONES

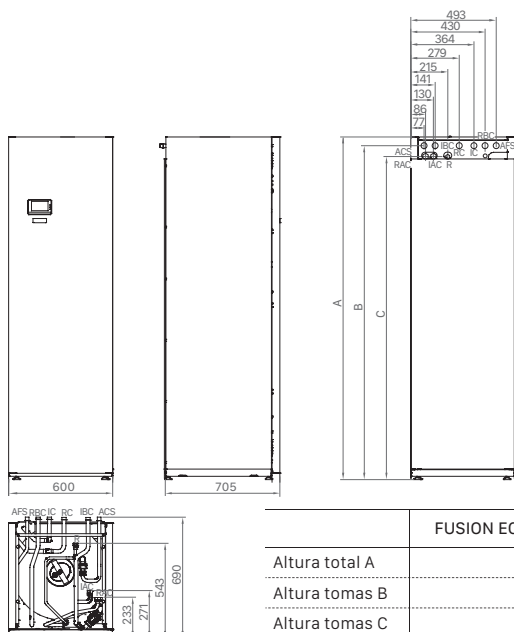

- IC: Ida Calefacción/Climatización, Ø22 (racor de 1" M).
- RC: Retorno Calefacción/Climatización, Ø22 (racor de 1" M).
- IBC: Ida de la Bomba de Calor, Ø22 (racor de 1" M).
- RBC: Retorno de la Bomba de Calor, Ø22 (racor de 1" M).
- ACS: Salida de Agua Caliente Sanitaria, 1/2" M.
- AFS: Entrada de Agua Fría Sanitaria, Ø18 (racor de 3/4" M).
- R: Toma para Recirculación de ACS, 1/2" M.
- RAC: Retorno caldera de apoyo para Calefacción

	FUSION EC TRIO 200/50 (mm)	FUSION EC TRIO 200/80 (mm)
Altura total A	2.028	2.098
Altura tomas B	1.980	2.050
Altura tomas C	1.917	1.987



FUSION EC TRIO

CON DEPÓSITO DE INERCIA INOXIDABLE

DEPÓSITO INERCIA INTEGRADO
DEPÓSITO ACS EN ACERO INOXIDABLE
EQUIPAMIENTO COMPLETO
MODULO DE CONEXIÓN EASY CONNECT INCLUIDO



NUEVOS MODELOS



FUSION EC TRIO
150/45

FUSION EC TRIO
180/80

AEROTERMIA

ESPECIFICACIONES

MODELO	VOLUMEN ACS L	VOLUMEN PRIMARIO L	APLICACIÓN	SUPERFICIE DE INTERCAMBIO m ²	CLASE DE EFICIENCIA ENERGÉTICA	CÓDIGO	PRECIO €
→ FUSION EC TRIO 150/45	150	45	Calefacción, refrigeración y ACS	2,05	C	TDCL000441	3.925
→ FUSION EC TRIO 180/80	180	80		2,05		TDCL000442	4.765

→ FUSION EC TRIO 150/45 - DISPONIBILIDAD A PARTIR DE MAYO / FUSION EC TRIO 180/80 - DISPONIBILIDAD A PARTIR DE JULIO

OPCIONES	CÓDIGO	PRECIO €
Kit de resistencia 1,5 kW FUSION	TKITACU224	159
Kit de resistencia 2,5 kW FUSION	TKITACU221	198
Kit de resistencia 3,5 kW FUSION	TKITACU225	229
Protección catódica	TKITACU218	171

OPCIONES	CÓDIGO	PRECIO €
Energy meter	CFTV000009	123
Sonda de depósito de inercia	CDCL000196	25
Sonda AF	TKITDCL044	30
Kit bomba de alta eficiencia 15/7 con aislante para instalación	TKIT000010	229

EQUIPAMIENTO

Válvula de seguridad de ACS	Desconector de llenado	Vaso de expansión de calefacción	Entrada para sonda de humedad
Manguitos dieléctricos	Válvula de tres vías	Control de cascada para frío o calor	
Vaso de expansión ACS	Filtro	SG Ready	
Acumulador ACS inoxidable	Depósito de inercia	Entrada para Energy meter	

DIMENSIONES

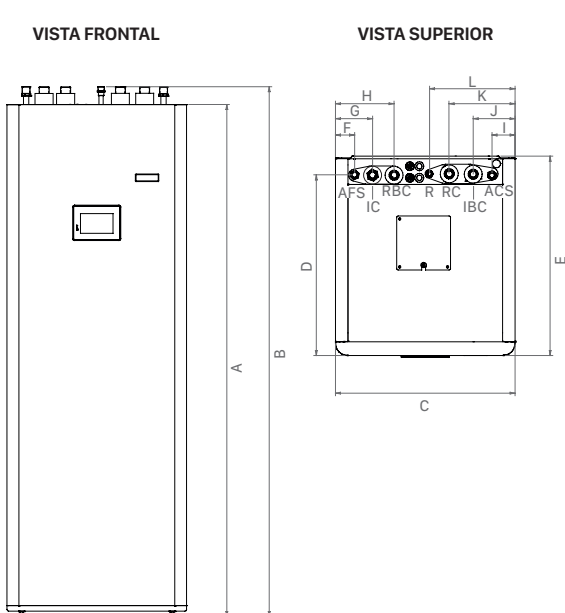

COTA (mm)	FUSION TRIO 150/45	FUSION TRIO 180/80	FUSION EC TRIO 150/45	FUSION EC TRIO 180/80
A	1.710	2.000	1.710	2.000
B	1.777	2.070	1.777	2.070
C	600	620	600	620
D	603	680	628	705
E	665	745	690	770
F	63	83	63	83
G	124	144	124	144
H	196	216	196	216
I	78	78	78	78
J	138	138	138	138
K	220	220	220	220
L	292	292	292	292

		FUSION TRIO 150/45 FUSION EC TRIO 150/45	FUSION TRIO 180/80 FUSION EC TRIO 180/80
AFS	Entrada de Agua Caliente Sanitaria	ø18- 3/4" M	ø18- 3/4" M
ACS	Salida de Agua Caliente Sanitaria	ø18 - 3/4" M	ø18 - 3/4" M
IC	Ida Calefacción	ø22 - 1" M	ø28 - 1" M
RC	Retorno Calefacción	ø22 - 1" M	ø28 - 1" M
IBC	Retorno a la Bomba de Calor	ø22 - 1" M	ø28 - 1" M
RBC	Ida de la Bomba de Calor	ø22 - 1" M	ø28 - 1" M
R	Toma para Recirculación ACS	ø14 - 1/2" M	ø14 - 1/2" M

FUSION HEAT

CON TOMA PARA RESISTENCIA ELÉCTRICA DE APOYO
 COMPATIBLE CON CUALQUIER TIPO DE CALDERA (GAS, GASÓLEO...)
 EQUIPAMIENTO COMPLETO



ESPECIFICACIONES

MODELO	INSTALACIÓN	APLICACIÓN	VOLUMEN PRIMARIO L	CLASE DE EFICIENCIA ENERGÉTICA	CÓDIGO	PRECIO €
FUSION HEAT 50	Mural	Calefacción / Refrigeración	50	C	TDCL000268	1.080

OPCIONES	CÓDIGO	PRECIO €
Kit resistencia eléctrica 2,5 kW HEAT 50	TKITACU350	198
Kit resistencia eléctrica 3,5 kW HEAT 50	TKITACU351	220

EQUIPAMIENTO

Bomba de circulación de alta eficiencia

Filtro

Depósito de inercia 50 L

Toma para resistencia de apoyo

DIMENSIONES

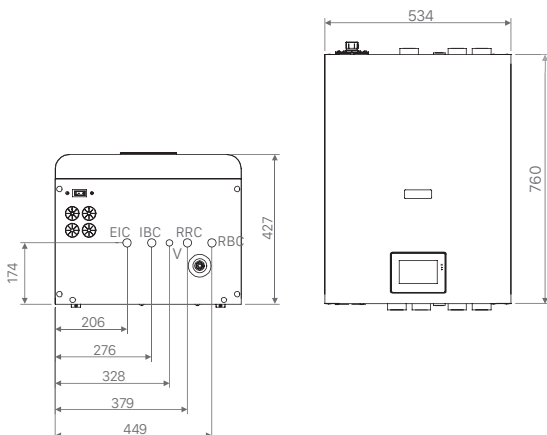

- IC: Ida Calefacción/Climatización (M 1")
- RC: Retorno Calefacción/Climatización (H 1")
- EIC: Entrada desde ida caldera (H 1")
- RRC: Retorno desde retorno caldera (H 1")
- IC': Ida instalación calefacción/Climatización (H 1")
- RC': Retorno instalación Calefacción/Climatización
- IBC: Ida de la bomba de calor (H 1")
- RBC: Retorno de la bomba de calor (H 1")
- V: Vaciado/Purgado (H 3/8")

MODELO	ANCHO	ALTO	FONDO
FUSION HEAT 50	534	760	427

FUSION EC HEAT

CON TOMA PARA RESISTENCIA ELÉCTRICA DE APOYO
COMPATIBLE CON CUALQUIER TIPO DE CALDERA (GAS, GASÓLEO...)
EQUIPAMIENTO COMPLETO
MÓDULO DE CONEXIÓN EASY CONNECT INCLUIDO



AEROTERMIA

ESPECIFICACIONES

MODELO	INSTALACIÓN	APLICACIÓN	VOLUMEN PRIMARIO L	CLASE DE EFICIENCIA ENERGÉTICA	CÓDIGO	PRECIO €
FUSION EC HEAT 50	Mural	Calefacción / Refrigeración	50	C	TDCL000398	1.538

OPCIONES	CÓDIGO	PRECIO €
Energy meter	CFTV000009	123
Sonda depósito inercia	CDCL000196	25
Sonda AF	TKITDCL044	30
Kit resistencia eléctrica 2,5 kW HEAT 50	TKITACU350	198
Kit resistencia eléctrica 3,5 kW HEAT 50	TKITACU351	220

EQUIPAMIENTO

Filtro	Entrada para Energy meter
Depósito de inercia 50 L	Entrada para sonda de humedad
Control sobre circulador de instalación	Bomba de circulación de alta eficiencia
Control de cascada para frío o calor	Toma para resistencia de apoyo
SG Ready	

DIMENSIONES

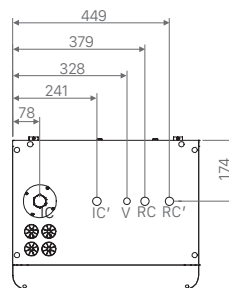
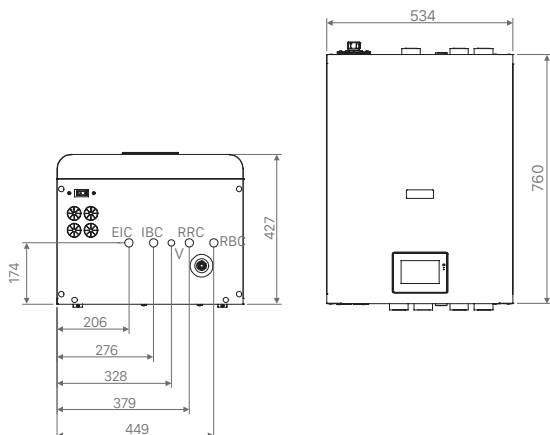

- IC: Ida Calefacción/Climatización (M 1")
- RC: Retorno Calefacción/Climatización (H 1")
- EIC: Entrada desde ida caldera (H 1")
- RRC: Retorno desde retorno caldera (H 1")
- IC': Ida instalación calefacción/Climatización (H 1")
- RC': Retorno instalación Calefacción/Climatización
- IBC: Ida de la bomba de calor (H 1")
- RBC: Retorno de la bomba de calor (H 1")
- V: Vaciado/Purgado (H 3/8")

MODELO	ANCHO	ALTO	FONDO
FUSION EC HEAT 50	534	760	427

FUSION COMBI

2 MODELOS: W 50 (MURAL) Y F 80 (SUELO)
 COMPATIBLE CON CUALQUIER TIPO DE CALDERA (GAS, GASÓLEO...)
 EQUIPAMIENTO COMPLETO



ESPECIFICACIONES

MODELO	INSTALACIÓN	APLICACIÓN	VOLUMEN PRIMARIO L	CLASE DE EFICIENCIA ENERGÉTICA	CÓDIGO	PRECIO €
FUSION COMBI W 50	Mural	Calefacción / Refrigeración	50	C	TDCL000215	882
FUSION COMBI F 80	Suelo		80		TDCL000216	935

EQUIPAMIENTO FUSION COMBI W 50

- Bomba de circulación de alta eficiencia
- Filtro
- Depósito de inercia 50 L

EQUIPAMIENTO FUSION COMBI F 80

- Bomba de circulación de alta eficiencia
- Filtro
- Purgador
- Llave de vaciado
- Depósito de inercia 80 L

DIMENSIONES

FUSION COMBI W 50

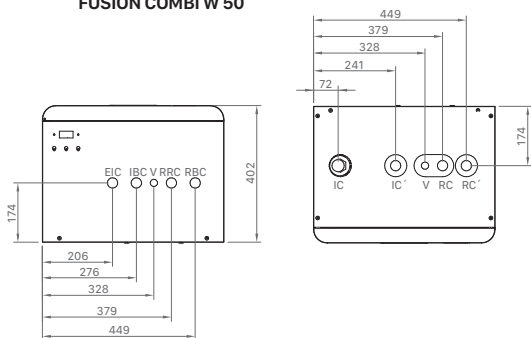

- IC: Ida Calefacción/ Climatización (M 3/4")
- RC: Retorno Calefacción/ Climatización (H 1")
- EIC: Entrada desde ida caldera (H 1")
- RRC: Retorno desde retorno caldera (H 1")
- IC': Ida instalación calefacción/ Climatización (H 1")
- RC': Retorno instalación Calefacción/ Climatización
- IBC: Ida de la bomba de calor (H 1")
- RBC: Retorno de la bomba de calor (H 1")
- V: Vaciado/Purgado (H 3/8")

FUSION COMBI F 80

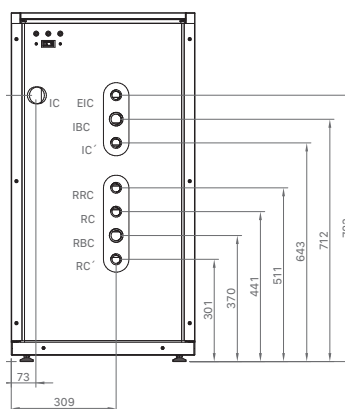

- IC: Ida Calefacción/Climatización (M 3/4")
- RC: Retorno Calefacción/Climatización (M 3/4")
- EIC: Entrada desde ida caldera (M 3/4")
- RRC: Retorno desde retorno caldera (M 3/4")
- IC': Ida instalación calefacción/ Climatización (M 3/4")
- RC': Retorno instalación Calefacción/ Climatización (M 3/4")
- IBC: Ida de la bomba de calor (M 1")
- RBC: Retorno de la bomba de calor (M 1")

MODELO	ANCHO	ALTO	FONDO
FUSION W 50	534	711	402
FUSION F 80	540	1.025	594

FUSION COMBI EC

2 MODELOS: W 50 (MURAL) Y F 80 (SUELO)
COMPATIBLE CON CUALQUIER TIPO DE CALDERA (GAS, GASÓLEO...)
EQUIPAMIENTO COMPLETO
MÓDULO DE CONEXIÓN EASY CONNECT INCLUIDO



AEROTERMIA

ESPECIFICACIONES

MODELO	INSTALACIÓN	APLICACIÓN	VOLUMEN PRIMARIO L	CLASE DE EFICIENCIA ENERGÉTICA	CÓDIGO	PRECIO €
FUSION COMBI EC W 50	Mural	Calefacción / Refrigeración	50	C	TDCL000396	1.363
FUSION COMBI EC F 80	Suelo		80		TDCL000397	1.416

OPCIONES	CÓDIGO	PRECIO €
Energy meter	CFTV000009	123
Sonda de depósito de inercia	CDCL000196	25
Sonda AF	TKITDCL044	30

EQUIPAMIENTO FUSION EC COMBI W 50	
Sonda depósito de inercia	Control de cascada para frío o calor
Sonda exterior	Entrada para Energy meter
SG Ready	Bomba de circulación de alta eficiencia
Sonda de humedad	Filtro
Control sobre circulador de instalación	Depósito de inercia 50 L

EQUIPAMIENTO FUSION EC COMBI F 80	
Sonda depósito de inercia	Entrada para Energy meter
Sonda exterior	Bomba de circulación de alta eficiencia
SG Ready	Filtro
Sonda de humedad	Purgador
Control sobre circulador de instalación	Llave de vaciado
Control de cascada para frío o calor	Depósito de inercia 80 L

DIMENSIONES

FUSION COMBI EC W 50

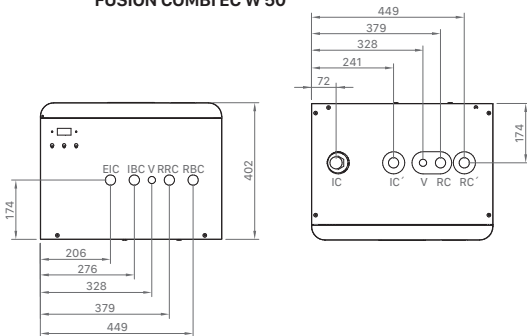

IC: Ida Calefacción/ Climatización (M 1")
RC: Retorno Calefacción/ Climatización (H 1")
EIC: Entrada desde ida caldera (H 1")
RRC: Retorno desde retorno caldera (H 1")

IC': Ida instalación calefacción/ Climatización (H 1")
RC': Retorno instalación Calefacción/ Climatización
IBC: Ida de la bomba de calor (H 1")
RBC: Retorno de la bomba de calor (H 1")
V: Vaciado/Purgado (H 3/8")

FUSION COMBI EC F 80

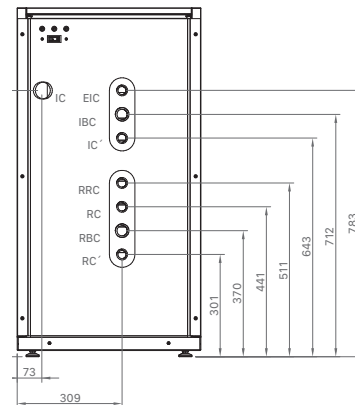

IC: Ida Calefacción/Climatización (M 3/4")
RC: Retorno Calefacción/Climatización (M 3/4")
EIC: Entrada desde ida caldera (M 3/4")
RRC: Retorno desde retorno caldera (M 3/4")
IC': Ida instalación calefacción/ Climatización (M 3/4")
RC': Retorno instalación Calefacción/ Climatización (M 3/4")
IBC: Ida de la bomba de calor (M 1")
RBC: Retorno de la bomba de calor (M 1")

MODELO	ANCHO	ALTO	FONDO
FUSION EC COMBI W 50	534	711	440
FUSION EC COMBI F 80	540	1.025	594

KIT HIDRÁULICO HP

VASO DE EXPANSIÓN INTEGRADO



ESPECIFICACIONES

MODELO	POTENCIA RESISTENCIA kW	DIMENSIONES			CÓDIGO	PRECIO €
		ALTO	ANCHO	FONDO		
KIT HIDRÁULICO HP	2,5	710	365	230	TKITDCL000	275

DEPÓSITOS DE INERCIA Y ACUMULADORES DE ACS PARA INSTALACIONES CON BOMBAS DE CALOR AEROTÉRMICAS

DEPÓSITO DE INERCIA

BT 50

ACUMULADOR DE PRIMARIO
PARA REFRIGERACIÓN Y CALEFACCIÓN
CAPACIDAD: 50 L



DISPONIBLE MODELO INOX

ESPECIFICACIONES

MODELO	DIMENSIONES		TIPO	CLASE DE EFICIENCIA ENERGÉTICA	CÓDIGO	PRECIO €
	ALTURA	DIÁMETRO				
BT 50	586	530	Acero	C	TDBT000016	437
BT50 INOX	586	530	Acero inoxidable		TDBT000047	644
OPCIONES					CÓDIGO	PRECIO €
Kit de resistencia 1,5 kW FUSION					TKITDCL005	171
Kit de resistencia 2,5 kW FUSION					TKITDCL006	209
Kit de resistencia 3,5 kW FUSION					TKITDCL007	242

DEPÓSITO DE INERCIA

BT 100-200

ACUMULACIÓN DE PRIMARIO
AISLAMIENTO DE POLIURETANO DE ALTA DENSIDAD
CAPACIDADES: 100 - 150 - 200 L



DISPONIBLE MODELO INOX

ESPECIFICACIONES

MODELO	INSTALACIÓN	TIPO	CAPACIDAD L	CLASE DE EFICIENCIA ENERGÉTICA	CÓDIGO	PRECIO €	
BT 100 M	Mural	Acero	100	C	TDBT000004	551	
BT 100	Suelo	Acero	100		TDBT000000	541	
BT 150	Suelo	Acero	150		TDBT000001	570	
BT 200	Suelo	Acero	200		TDBT000002	602	
BT INOX 100 M	Mural	Acero inoxidable	100		TDBT000048	699	
BT INOX 100	Suelo	Acero inoxidable	100		TDBT000049	688	
BT INOX 150	Suelo	Acero inoxidable	150		TDBT000050	754	
BT INOX 200	Suelo	Acero inoxidable	200		TDBT000051	836	
OPCIONES					CÓDIGO	PRECIO €	
Kit de resistencia 1,5 kW FUSION					TKITDCL005	171	
Kit de resistencia 2,5 kW FUSION					TKITDCL006	209	
Kit de resistencia 3,5 kW FUSION					TKITDCL007	242	

BTS 100-150

ACUMULADOR DE PRIMARIO
PARA REFRIGERACIÓN Y CALEFACCIÓN
CAPACIDAD: 100 y 150 L

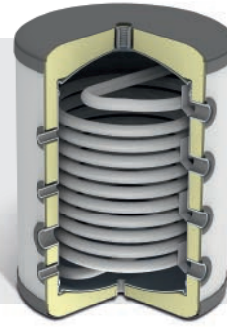

ESPECIFICACIONES

MODELO	DIMENSIONES		SUPERFICIE DE INTERCAMBIO	CLASE DE EFICIENCIA ENERGÉTICA	CÓDIGO	PRECIO €
	ALTURA	DIÁMETRO				
BTS 100	852	581	1,9	C	TDBT000017	985
BTS 150	1.132	581	2,4		TDBT000018	1.140

OPCIONES	CÓDIGO	PRECIO €	OPCIONES	CÓDIGO	PRECIO €
Kit de resistencia 1,5 kW FUSION	TKITDCL005	171	Kit de resistencia 3,5 kW FUSION	TKITDCL007	242
Kit de resistencia 2,5 kW FUSION	TKITDCL006	209			

DEPÓSITO DE INERCIA

BT DUO HE

ACUMULACIÓN DE PRIMARIO Y AGUA CALIENTE SANITARIA
PARA CALEFACCIÓN
CAPACIDAD: 180/60 L



ESPECIFICACIONES

MODELO	VOLUMEN PRIMARIO L	VOLUMEN ACS L	APLICACIÓN	DIMENSIONES		CLASE DE EFICIENCIA ENERGÉTICA	CÓDIGO	PRECIO €
				DIÁMETRO	ALTURA			
BT DUO HE 180/60	60	180	Calefacción y ACS	581	1.740	C	TDBT000019	1.849

OPCIONES	CÓDIGO	PRECIO €	OPCIONES	CÓDIGO	PRECIO €
Protección catódica DX BT DUO	TKITACU209	171	Kit de resistencia 2,5 kW FUSION	TKITDCL006	209
Kit Hidráulico SANIT S200	TKITACU000	167	Kit de resistencia 3,5 kW FUSION	TKITDCL007	242
Kit de resistencia 1,5 kW FUSION	TKITDCL005	171			

DEPÓSITO DE INERCIA

BT TRIO

ACUMULACIÓN DE PRIMARIO Y AGUA CALIENTE SANITARIA
PARA REFRIGERACIÓN Y CALEFACCIÓN
CON ACUMULADOR DE ACS INOX
CAPACIDADES: 200/50 - 200/80 L

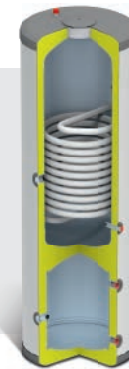

ESPECIFICACIONES

MODELO	VOLUMEN PRIMARIO L	VOLUMEN ACS L	APLICACIÓN	DIMENSIONES		SUPERFICIE DE INTERCAMBIO	CLASE DE EFICIENCIA ENERGÉTICA	CÓDIGO	PRECIO €
				DIÁMETRO	ALTURA				
BT TRIO 200/50	50	200	Calefacción, refrigeración y ACS	608	1.718	2,5	C	TDBT000020	2.054
BT TRIO 200/80	80	200		608	1.790			TDBT000021	2.170

OPCIONES	CÓDIGO	PRECIO €	OPCIONES	CÓDIGO	PRECIO €
Protección catódica Sanit SE/S 200/250/300	TKITACU218	171	Kit de resistencia 2,5 kW FUSION	TKITDCL006	209
Kit de resistencia 1,5 kW FUSION	TKITDCL005	171	Kit de resistencia 3,5 kW FUSION	TKITDCL007	242

SANIT HE

ACERO INOXIDABLE
SIMPLE INTERCAMBIO
CAPACIDADES: 150 - 200 - 300 L



ESPECIFICACIONES

MODELO	VOLUMEN L	APLICACIÓN	DIMENSIONES		SUPERFICIE DE INTERCAMBIO	CLASE DE EFICIENCIA ENERGÉTICA	CÓDIGO	PRECIO €
			DIÁMETRO	ALTURA				
SANIT HE 150	150	ACS	581	1.227	2,25	B	TSAN000061	1.162
SANIT HE 200	200		581	1.563	2,50		TSAN000062	1.515
SANIT HE 300	300		608	1.790	3,10	C	TSAN000063	1.857

OPCIONES	CÓDIGO	PRECIO €
Protección catódica Sanit SE/S 100/150	TKITACU217	171
Protección catódica Sanit SE/S 200/250/300	TKITACU218	171
Kit de resistencia 1,5 kW FUSION	TKITDCL005	171
Kit de resistencia 2,5 kW FUSION	TKITDCL006	209
Kit de resistencia 3,5 kW FUSION	TKITDCL007	242

ACUMULADORES ACS PARA BOMBA DE CALOR

SANIT HE DS

ACERO INOXIDABLE
DOBLE INTERCAMBIO
CAPACIDADES: 200 - 300 L



ESPECIFICACIONES

MODELO	VOLUMEN L	APLICACIÓN	DIMENSIONES		SUPERFICIE DE INTERCAMBIO	CLASE DE EFICIENCIA ENERGÉTICA	CÓDIGO	PRECIO €
			DIÁMETRO	ALTURA				
SANIT HE 200 DS	200	ACS doble intercambio	581	1.563	2,5 + 0,6	B	TSAN000064	1.633
SANIT HE 300 DS	300		608	1.790	3,1 + 0,6	C	TSAN000065	1.976

OPCIONES	CÓDIGO	PRECIO €
Protección catódica SANIT HE DS	TKITACU236	171

KITS AIR



ACCESORIOS HIDRÁULICOS - COMPATIBLES ÚNICAMENTE CON MÓDULO ICONNECT



Código	TKITDCL047
Descripción	Kit AIR M
Precio €	949



Código	TKITDCL048
Descripción	Kit AIR DM
Precio €	1.264



Código	TKITDCL050
Descripción	Kit AIR 2D
Precio €	1.299



Código	TKITDCL052
Descripción	Kit AIR 2DM
Precio €	1.627



Código	TKITDCL053
Descripción	Kit AIR BM
Precio €	1.020



Código	TKITDCL054
Descripción	Kit AIR BD
Precio €	687



Código	TKITDCL056
Descripción	Kit AIR BDM
Precio €	1.228



Código	TKITDCL058
Descripción	Kit AIR B2D
Precio €	1.152



Código	TKITDCL060
Descripción	Kit AIR B2DM
Precio €	1.540

ESQUEMAS

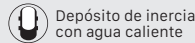
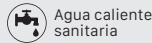
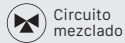

DUAL CLIMA HT EC PRO / R EC + ACQUA TRIO ME EC + KIT AIR BM

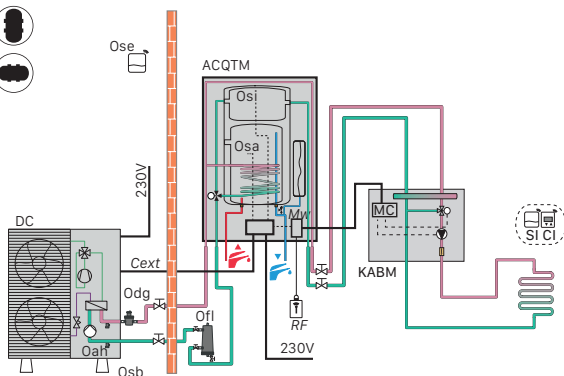

DUAL CLIMA HT EC PRO / R EC + ACQUA TRIO ME EC + KIT AIR BDM

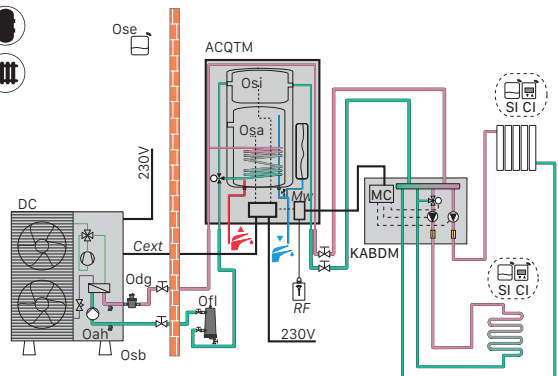

DUAL CLIMA HT EC PRO / R EC + ACQUA TRIO ME EC + KIT AIR B2DM

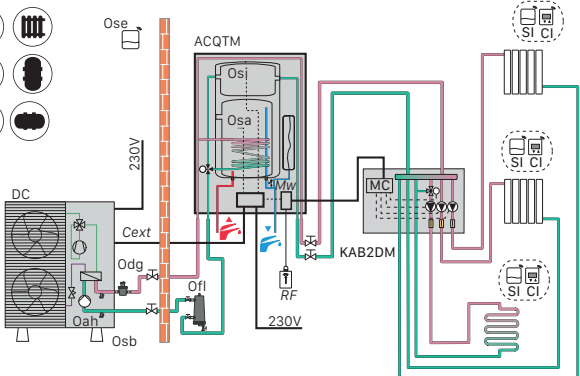

DUAL CLIMA HT EC PRO / R EC + ACQUA TRIO ME EC + KIT AIR B2D

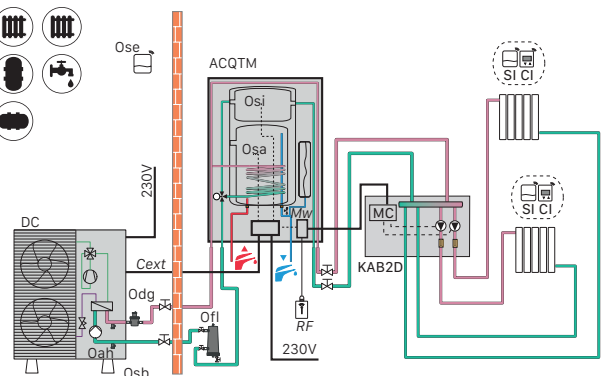

ESQUEMAS

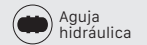
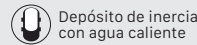
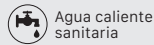
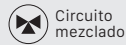

DUAL CLIMA HT EC PRO / R EC CON ACQUA DUO ME / SE EC

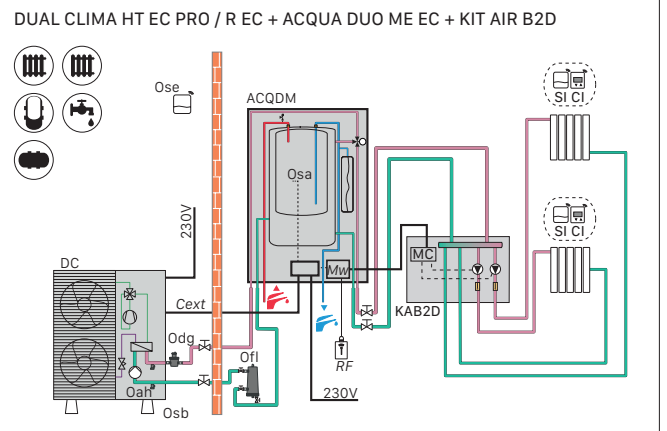
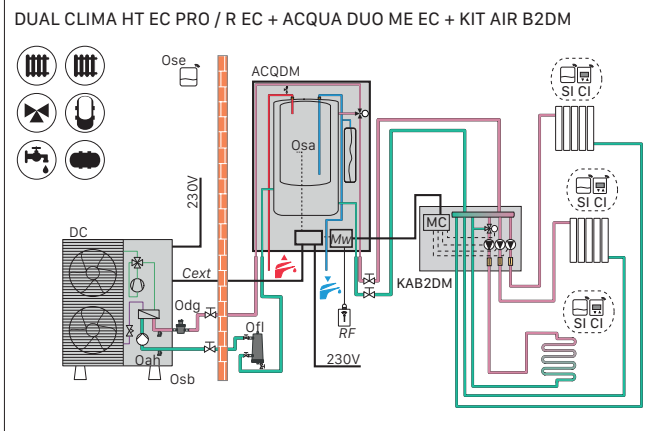
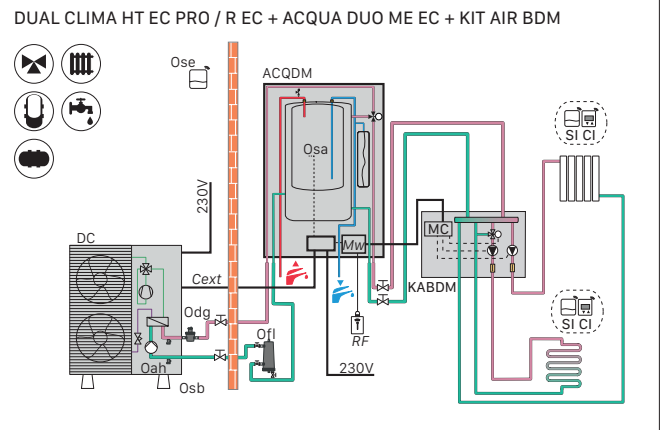
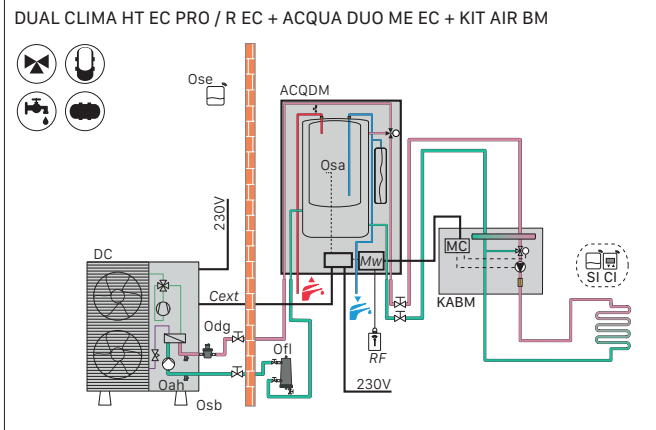

DUAL CLIMA HT EC PRO / R EC CON FUSION EC

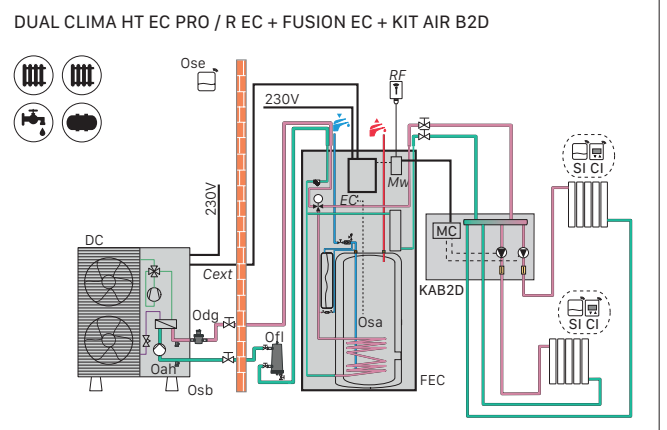
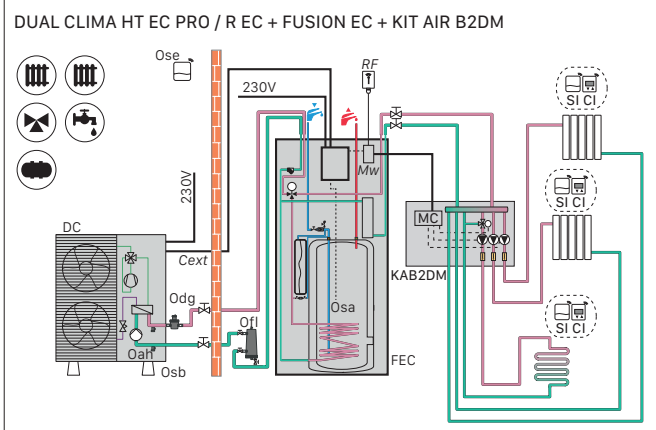
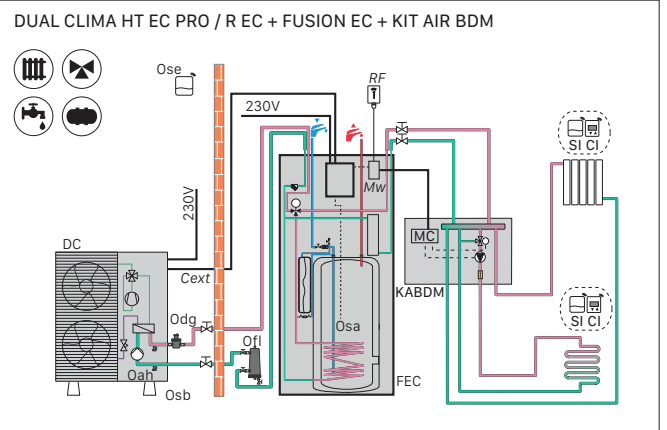
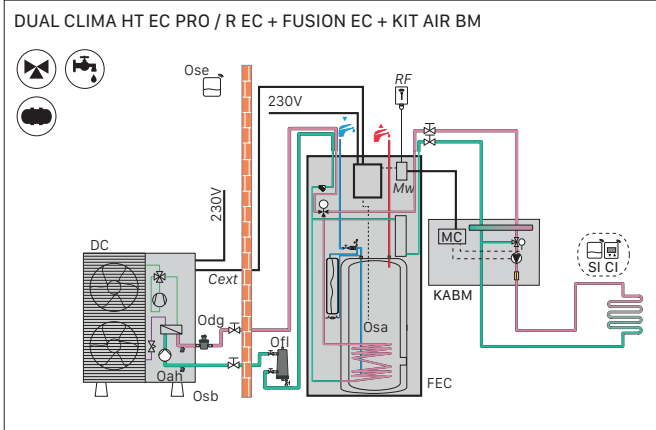

DUAL CLIMA HT EC PRO / R EC CON FUSION TRIO EC

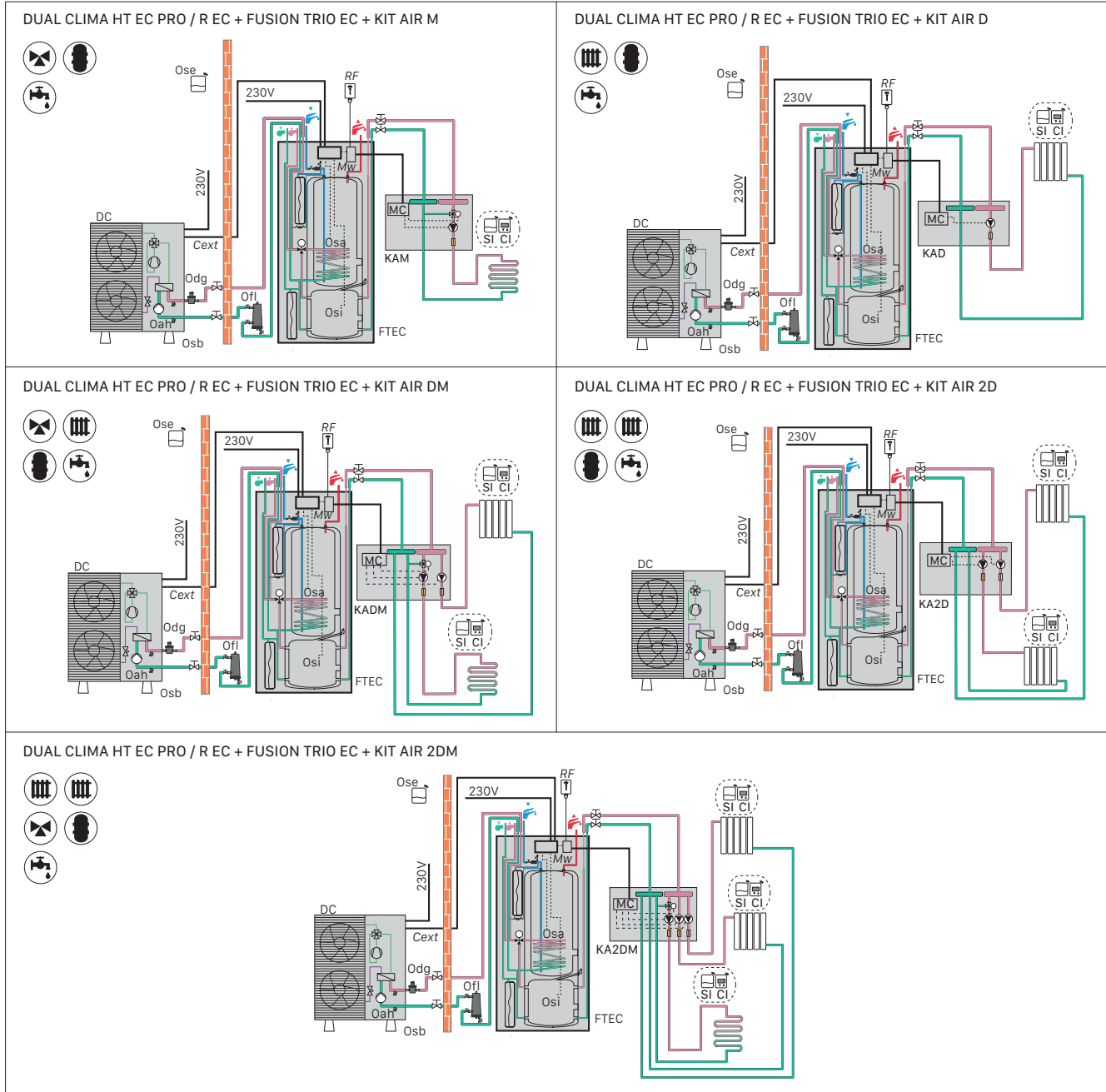

NOMENCLATURA

	DESCRIPCIÓN		DESCRIPCIÓN
ACQDM	ACQUA DUO ME EC	KABM	Kit Air BM
ACQTM	ACQUA TRIO ME EC	KADM	Kit Air DM
Cext	Cable de comunicación	KAM	Kit Air M
CI	Control Inalámbrico	MC	Tarjeta de control
DCEC	DUAL CLIMA HT EC PRO / R EC	Mw	Tarjeta wifi
FEC	FUSION EC	Odg	Desgasificador
FTEC	FUSION TRIO EC	Ofi	Filtro magnético
KA2D	Kit Air 2D	Osa	Sonda ACS
KA2DM	Kit Air 2DM	Osb	Silent block
KAB2D	Kit Air B2D	Ose	Sonda exterior
KAB2DM	Kit Air B2DM	Osi	Sonda inercia
KABD	Kit Air BD	RF	Receptor
KABDM	Kit Air BDM	SI	Sonda Inalámbrica

FUSION HYBRID OIL

GENERADOR DE APOYO DE GASÓLEO

5 SOLUCIONES EN UNA: CALEFACCIÓN, REFRIGERACIÓN, AGUA CALIENTE SANITARIA, GENERADOR DE APOYO Y DEPÓSITO BUFFER DE PRIMARIO

CALEFACCIÓN HASTA 80 °C

AGUA CALIENTE SANITARIA HASTA 70 °C

ACUMULADOR DE ACS EN ACERO INOXIDABLE

REFRIGERANTE ECOLÓGICO R32



ESPECIFICACIONES

CARACTERÍSTICAS TÉCNICAS		FUSION HYBRID OIL 9/165	FUSION HYBRID OIL 12/165
Temp. Límite agua modo calefacción	°C		80
Temp. Límite agua caliente sanitaria	°C		70
Alimentación eléctrica	-	~ 220-230 V - 50 Hz - 200 W	
Presión máxima de funcionamiento calefacción	bar		3
Capacidad vaso de expansión calefacción	Lts		7,5 + 2
Clase de eficiencia ACS	-		A
MÓDULO EXTERIOR			
Clase de eficiencia 35 °C/55 °C Rango A+++ - D	-	A+++ / A++	A+++ / A++
Capacidad nominal calefacción	kW	9,3	11,95
Capacidad nominal refrigeración	kW	8,99	11
Consumo nominal calefacción	kW	2,04	2,76
Consumo nominal refrigeración	kW	2,41	3,08
COP (Aire 7 °C, Agua 35 °C)	-	4,44	4,32
Intensidad máxima	A	15	17
Refrigerante	-	R32	R32
Cantidad de refrigerante	Kg	1,4	2,1
Presión acústica (LP)	dB(A)	48	49
MÓDULO INTERIOR			
Volumen acumulador ACS	Lts		165
Volumen depósito inercia	Lts		50
Tipo de generador	-	Baja Temperatura	
Potencia calorífica útil	kW		28,1
Potencia calorífica útil 30%	kW		8,9
Eficiencia energética estacional de calefacción	%		86
Pérdida de calor en modo de espera	Pstby kW		0,106
Emisiones de óxidos de nitrógeno	NOx mg/kWh		85
Caudal de humos másico	Kg/s		0,0132
Pérdida de carga de los humos	mbar		0,17

MODELO	CLASE EFICIENCIA CALEFACCIÓN	CLASE EFICIENCIA ACS	CÓDIGO	PRECIO €
FUSION HYBRID OIL 9/165	A+++	A	TDCL000303	7.989*
FUSION HYBRID OIL 12/165			TDCL000304	9.277*

* Tasa de reciclaje incluida

OPCIONES	CÓDIGO	PRECIO €
Líquido anticongelante (5L)	TKITACU085	77
Kit válvula de descarga antihielo	TKITDCL026	159
Kit FUSION HYBRID LTD (Kit para calefacción y refrigeración por suelo radiante)	TKITDCL020	901
Aislante bomba de apoyo	CAIS000227	44
Protección catódica	TKITSOL000	171
Filtro de entrada de agua 1" con llave de corte	CFOV000203	57
Termostato ambiente frío/calor	CELC000523	206
Filtro magnético decantador	CFOV000212	227
Kit de adaptación estancia	TKITDCL016	201
Kit silent blocks unidad exterior	TKITDCL022	84

NOTA: La puesta en marcha está incluida. No se incluye desplazamiento.



EQUIPAMIENTO

EQUIPAMIENTO FUSION HYBRID OIL

Módulo interior	Módulo exterior
Acumulador inoxidable	Bomba de calor DC inverter
Bomba de circulación de alta eficiencia	Bomba de circulación de alta eficiencia
Generador de apoyo	Vaso de expansión calefacción
Válvula de seguridad ACS	Centralita de control
Limitador de presión	Caudalímetro de agua
Manguitos dieléctricos	Manómetro de agua
Llave de vaciado	Filtro 1"
Válvula de seguridad	
Purgador automático acumulador	
Purgador automático	
Vaso expansión de ACS	
Válvulas de tres vías de zona	
Desconector de llenado	
Vaso expansión calefacción	
Bomba de apoyo	



Kit silent blocks
unidad exterior



Filtro magnético decantador

DIMENSIONES

MÓDULO INTERIOR

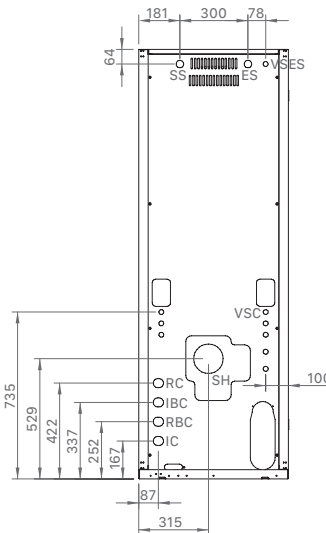
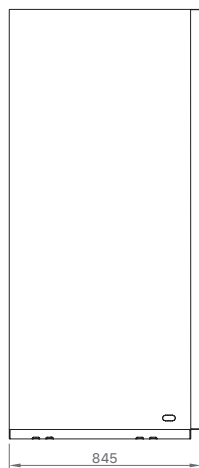

- VSC: Válvula de seguridad calefacción
- RC: Retorno
- IBC: Salida a bomba de calor
- RBC: Retorno de bomba de calor
- IC: Ida
- SS: Salida de agua sanitaria
- ES: Entrada de agua sanitaria
- VSES: Válvula de seguridad ACS
- SH: Salida de humos

MÓDULO EXTERIOR

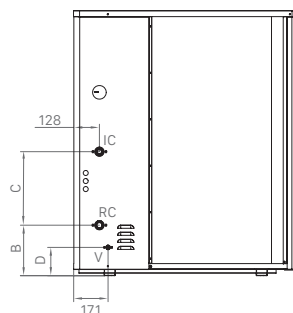
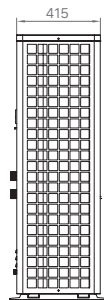
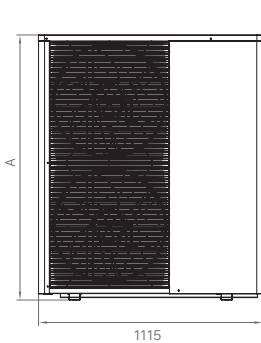

	A	B	C	D
FUSION HYBRID OIL 9/165	900	141	279	62
FUSION HYBRID OIL 12/165	900	140	476	62

IC: Ida Calefacción / Climatización	1"
RC: Retorno Calefacción / Climatización	1"
V: Vaciado del circuito de agua	1/2"
HP: Toma de Alta Presión del circuito de gas	1/4" SAE
LP: Toma de Baja Presión del circuito de gas	1/4" SAE

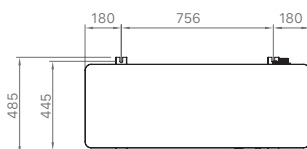

FUSION HYBRID GAS CONDENS

GENERADOR DE APOYO DE GAS CONDENSACIÓN

5 SOLUCIONES EN UNA: CALEFACCIÓN, REFRIGERACIÓN, AGUA CALIENTE SANITARIA, GENERADOR DE APOYO Y DEPÓSITO BUFFER DE PRIMARIO

CALEFACCIÓN HASTA 80 °C

AGUA CALIENTE SANITARIA HASTA 70 °C

ACUMULADOR DE ACS EN ACERO INOXIDABLE

REFRIGERANTE ECOLÓGICO R32



ESPECIFICACIONES

CARACTERÍSTICAS TÉCNICAS		FUSION HYBRID GAS CONDENS 6/165	FUSION HYBRID GAS CONDENS 9/165	FUSION HYBRID GAS CONDENS 12/165
Volumen de acumulador ACS	Lts	165	165	165
Temp. Límite agua modo calefacción	°C		80	
Temp. Límite agua caliente sanitaria	°C		70	
Alimentación eléctrica	-		~220-230 V - 50 Hz - 200 W	
Presión máxima de funcionamiento calefacción	bar		3	
Capacidad vaso de expansión calefacción	Lts		8 + 2	
Clase de eficiencia ACS	-		A	
MÓDULO EXTERIOR				
Clase de eficiencia 35 °C/55 °C Rango A+++ - D	-	A+++ / A++	A+++ / A++	A+++ / A++
Capacidad nominal calefacción	kW	6,12	9,03	11,95
Capacidad nominal refrigeración	kW	6,25	8,99	11
Consumo nominal calefacción	kW	1,35	2,04	2,76
Consumo nominal refrigeración	kW	1,54	2,41	3,08
COP (Aire 7 °C, Agua 35 °C)	-	4,54	4,44	4,32
Intensidad máxima	A	11	15	17
Refrigerante	-	R32	R32	R32
Cantidad de refrigerante	Kg	1,4	1,4	2,1
Presión acústica (LP)	dB(A)	46	48	49
MÓDULO INTERIOR				
Volumen depósito inercia	Lts		50	
Tipo de gas	-	G20	G25	G31
Sistema premezcla	-		Gas Adaptivo	
Rango de modulación	-		1:10	
Material de la cámara de combustión	-		Acero inoxidable	
Eficiencia energética estacional de calefacción (ηs)	%		92 (Clase A)	
Potencia útil nominal Calefacción (Max.) (80/60 °C)	kW	23,7	23,7	23,7
Potencia útil nominal Calefacción (Min.) (80/60 °C)	kW	3,2	3,2	3,2
Potencia útil nominal Condensación (Max.) (50/30 °C)	kW	25,3	25,3	25
Potencia útil nominal Condensación (Min.) (50/30 °C)	kW	3,6	3,6	3,5
Clase Nox	-		6	
Tipo	-		B23, B23P, B33, C13, C33, C53, C63, C83, C93	
MODELO				
FUSION HYBRID GAS CONDENS 6/165	CLASE EFICIENCIA CALEFACCIÓN	CLASE EFICIENCIA ACS	CÓDIGO	PRECIO €
FUSION HYBRID GAS CONDENS 9/165	A+++	A	TDCL000308	7.883*
FUSION HYBRID GAS CONDENS 12/165			TDCL000310	8.109*
			TDCL000306	9.389*

* Tasa de reciclaje incluida

OPCIONES	CÓDIGO	PRECIO €
Líquido anticongelante (5L)	TKITACU085	77
Kit válvula de descarga antihielo	TKITDCL026	159
Aislante bomba de apoyo	CAIS000227	44
Protección catódica 120 L	TKITSAN000	175
Protección catódica 165 L	TKITSOL000	171
Filtro de entrada de agua 1" con llave de corte	CFOV000203	57
Accesorios de salida de gases	Ver pág. 180	
Termostato ambiente frío/calor	CELC000523	206
Filtro magnético decantador	CFOV000212	227
Kit salidas FUSION HYBRID GAS izquierda	TKITDCL013	151
Kit salidas FUSION HYBRID GAS derecha	TKITDCL014	151
Kit salidas FUSION HYBRID GAS superior	TKITDCL015	157
Kit silent blocks unidad exterior	TKITDCL022	84

NOTA: La puesta en marcha está incluida. No se incluye desplazamiento.



EQUIPAMIENTO

EQUIPAMIENTO FUSION HYBRID GAS CONDENS

Módulo interior	Módulo exterior
Acumulador inoxidable	Bomba de calor DC inverter
Bomba de circulación de alta eficiencia	Bomba de circulación de alta eficiencia
Generador de apoyo de condensación	Vaso de expansión calefacción
Válvula de seguridad ACS	Centralita de control
Desagüe de condensados	Caudalímetro de agua
Limitador de presión	Manómetro de agua
Manguitos dieléctricos	Filtro 1"
Llave de vaciado	
Válvula de seguridad	
Purgador automático acumulador	
Purgador automático	
Vaso expansión de ACS	
Válvulas de tres vías de zona	
Desconector de llenado	
Vaso de expansión calefacción	
Bomba de apoyo	



Kit silent blocks
unidad exterior



Filtro magnético decantador

DIMENSIONES

MÓDULO INTERIOR

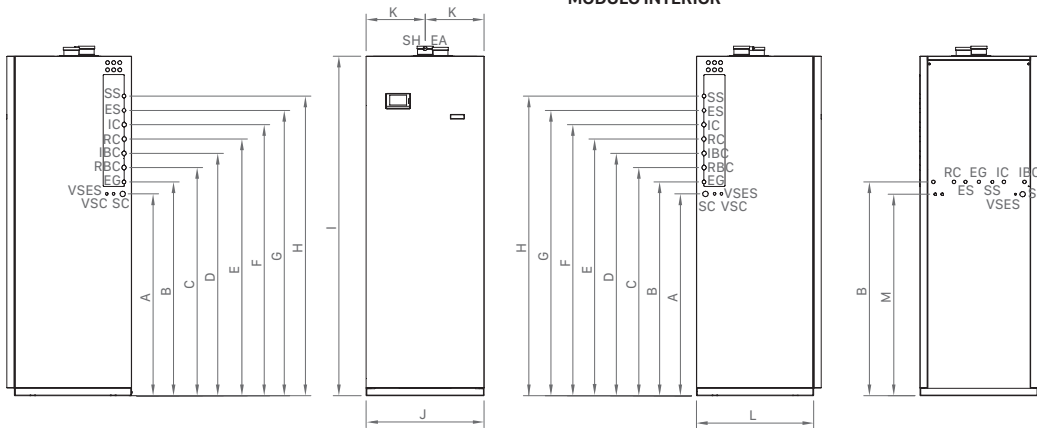

IC: Ida calefacción/Climatización, Ø22	1" M	EG: Entrada de gas	3/4" M	SC: Salida de los condensados	-
RC: Retorno Calefacción/Climatización, Ø22	1" M	ES: Entrada de agua fría sanitaria	3/4" M	SH: Salida de humos	Ø80
IBC: Ida de la Bomba de Calor, Ø22	1" M	SS: Salida de agua caliente sanitaria	3/4" M	EA: Entrada de aire	Ø80
RBC: Retorno de la Bomba de Calor, Ø22	1" M	VSES: Válvula seguridad calefacción	-		

	A	B	C	D	E	F	G	H	I	J	K	L	M	N	O	P
FUSION HYBRID GAS CONDENS 6/165	1.130	1.200	1.280	1.360	1.440	1.520	1.600	1.680	1.900	660	330	690	1125	255	190	75
FUSION HYBRID GAS CONDENS 9/165	1.130	1.200	1.280	1.360	1.440	1.520	1.600	1.680	1.900	660	330	690	1125	255	190	75
FUSION HYBRID GAS CONDENS 12/165	1.130	1.200	1.280	1.360	1.440	1.520	1.600	1.680	1.900	660	330	690	1125	255	190	75

MÓDULO EXTERIOR

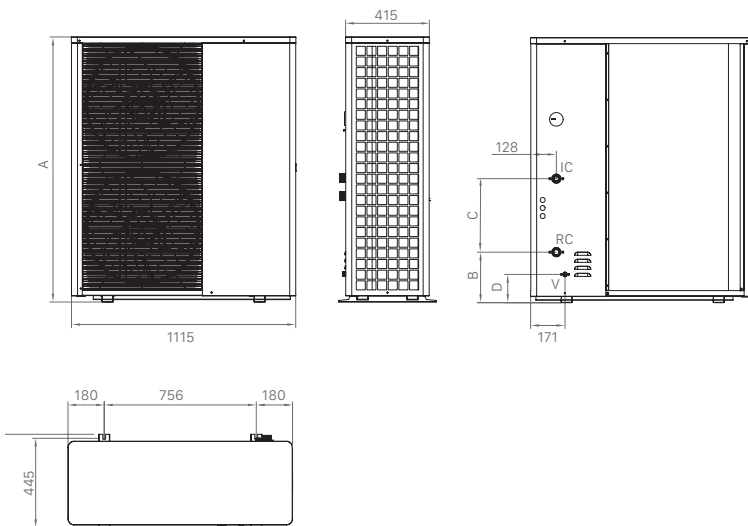

	A	B	C	D
FUSION HYBRID GAS CONDENS 6/165	900	141	279	62
FUSION HYBRID GAS CONDENS 9/165	900	141	279	62
FUSION HYBRID GAS CONDENS 12/165	900	140	476	62

IC: Ida Calefacción / Climatización	1"
RC: Retorno Calefacción / Climatización	1"
V: Vaciado del circuito de agua	1/2"
HP: Toma de Alta Presión del circuito de gas	1/4" SAE
LP: Toma de Baja Presión del circuito de gas	1/4" SAE

EJEMPLOS DE INSTALACIÓN

Obra nueva o quitando la caldera actual

ESQUEMA 1

Instalación con depósito de inercia con producción de ACS para 4 usuarios y conexión MODBUS.

ESQUEMA 2

Instalación con depósito de inercia con producción de ACS para 4 usuarios y conexión con cables.

ESQUEMA 3

Instalación con depósito de inercia con producción de ACS para 7 usuarios y conexión MODBUS.

ESQUEMA 5

Instalación con depósito de inercia sin producción de ACS y conexión MODBUS.

ESQUEMA 6

Instalación con depósito de inercia sin producción de ACS y conexión con cables.

ESQUEMA 7

Instalación sin depósito de inercia con producción de ACS y conexión MODBUS.

ESQUEMA 9

Instalación con depósito de inercia con producción de ACS para 3 usuarios y conexión con cables.

ESQUEMA 10

Instalación con depósito de inercia con producción de ACS para 3 usuarios y conexión ModBUS.

ESQUEMA 11

Instalación con depósito de inercia con producción de ACS para 4 usuarios y conexión con cables.

Manteniendo la caldera o hibridación

ESQUEMA 13

Instalación con producción de ACS con caldera y conexión MODBUS.

ESQUEMA 14

Instalación con producción de ACS con caldera y conexión con cable.

ESQUEMA 15

Instalación con producción de ACS con caldera y conexión MODBUS.

ESQUEMA 17

Instalación con producción de ACS con aerotermia y conexión MODBUS.

ESQUEMA 18

Instalación con producción de ACS con aerotermia y conexión con cable.

ESQUEMA 19

Instalación con producción de ACS con aerotermia y conexión MODBUS.



LONGITUD MÁXIMA DEL TUBO DE INSTALACIÓN

		DUAL CLIMA 6HT PRO	DUAL CLIMA 9HT PRO	DUAL CLIMA 12HT PRO DUAL CLIMA 12HTT PRO	DUAL CLIMA 16HT PRO DUAL CLIMA 16HTT PRO	DUAL CLIMA 19HT PRO DUAL CLIMA 19HTT PRO	DUAL CLIMA 22HT PRO	LONGITUD A DEDUCIR POR CADA CODO DE 90°
TUBO DE COBRE	Ø18	40 m	13 m	5 m				1 m
	Ø22		40 m	16 m	11 m			1,2 m
	Ø28			60 m	40 m	8 m		1,6 m
	Ø35					26 m	6 m	2 m
	Ø42					66 m	16 m	2,4 m
	Ø54						58 m	3 m
TUBO DE POLIURETANO	Ø20	19 m	7 m					0,7 m
	Ø25	58 m	19 m	8 m				0,9 m
	Ø32		70 m	28 m	18 m			1,2 m
	Ø40				56 m	11 m		1,5 m
	Ø50					33 m	8 m	1,8 m
	Ø63						26 m	2,3 m
TUBO MULTICAPAS	Ø20	32 m	11 m	4 m				1,7 m
	Ø25	98 m	34 m	14 m	9 m			2,1 m
	Ø32			50 m	33 m			2,7 m
	Ø40					24 m	6 m	3,6 m
	Ø50					62 m	15 m	4,3 m
	Ø63						45 m	5,1 m

ESQUEMA 4

Instalación en exteriores con depósito de inercia con producción de ACS para 4 usuarios.

ESQUEMA 8

Instalación sin depósito de inercia con producción de ACS y conexión con cables.

ESQUEMA 12

Instalación con depósito de inercia con producción de ACS para 4 usuarios y conexión ModBUS.

Inercia	ACS			MODBUS*	Esquema
	3 usuarios	4 usuarios	7 usuarios		
•		•		•	1
•		•			2
•			•	•	3
•		•			4
•				•	5
•					6
		•	•	•	7
		•	•		8
•	•				9
•	•			•	10
•		•			11
•		•		•	12

* Protocolo de comunicación que permite conectar la unidad exterior con la interior con 2 cables.

ESQUEMA 16

Instalación con producción de ACS con caldera y conexión con cable.

ESQUEMA 20

Instalación con producción de ACS con aerotermia y conexión con cable.

ACS		MODBUS	Esquema
Caldera	Aerotermia		
•		•	13 / 15
•			14 / 16
	•	•	17 / 19
	•		18 / 20



VOLUMEN MÍNIMO DE INSTALACIÓN

POTENCIA	VOLUMEN MÍNIMO
kW	L
6	35
9	45
12	60
16	80
19	100
22	115

← Por cada codo u otro obstáculo (filtro, válvula, etc.) añadido, hay que restar metros a la longitud máxima de instalación.

Para los codos, basta con restar el valor indicado en la tabla.

Ejemplo: con un DUAL CLIMA 9HT PRO y un tubo PPR de 25 mm de diámetro, la longitud máxima es de 19 m.

Gracias a la tabla, puedo (como mínimo) restar los codos (8 en este caso) $19 - 8 \times 0,9 = 11,8$ m.

EJEMPLOS DE INSTALACIÓN para obra nueva o quitando la caldera actual

ESQUEMA 1

Instalación con depósito de inercia con producción de ACS para 4 usuarios y conexión MODBUS.

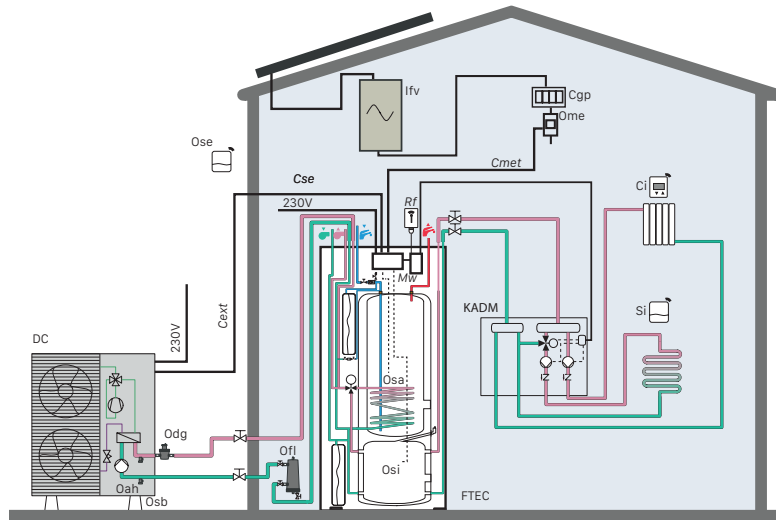

DCEC	DUAL CLIMA HT EC PRO / DUAL CLIMA R EC
FTEC	FUSION EC TRIO
KADM	Kit AIR DM
Odg	Desgasificador
Oah	Válvula descarga antihielo
Ofi	Filtro magnético decantador
Os b	Silent Block
Ose	Sonda AF (exterior)
Ome	Energy meter

Osi	Sonda de depósito inercia
Cext	Cable de conexión MODBUS (Manguera 0,6x2)
Cse	Cable de conexión sonda exterior (Manguera 0,6x2)
Cmet	Cable de conexión energy meter (Manguera 0,6x2)
Ifv	Inversor fotovoltaicas
Cgp	Caja general de protección
Ci	Control inalámbrico
Si	Sonda inalámbrica

Si se combina con la DUAL CLIMA R no es necesario instalar el desgasificador

ESQUEMA 2

Instalación con depósito de inercia con producción de ACS para 4 usuarios y conexión por cables.

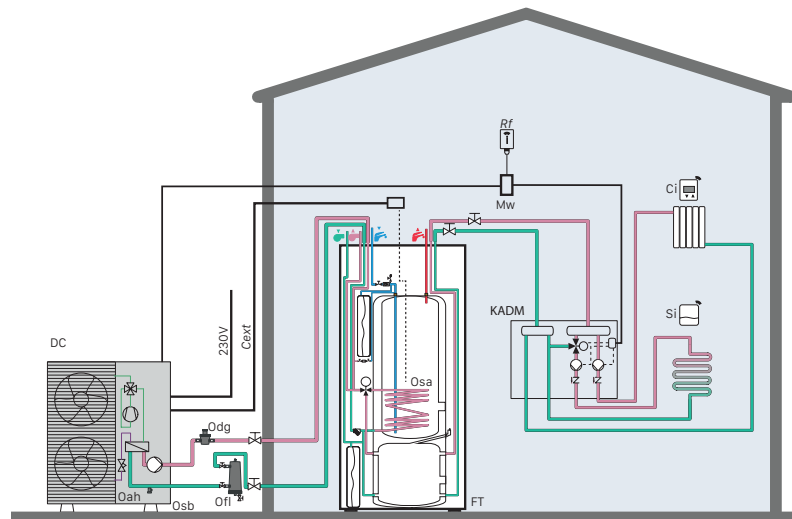

DC	DUAL CLIMA HT PRO / DUAL CLIMA R
FT	FUSION
KADM	Kit AIR DM
Odg	Desgasificador
Oah	Válvula descarga antihielo
Ofi	Filtro magnético decantador
Os b	Silent Block

Cext	Cable de conexión entre unidad exterior y unidad interior. Manguera 0,6x12 para conexión básica. Si se incluye un circuito de refrigeración independiente añadir 3 cables de 0,6 mm ² . Para conexión de las resistencias de apoyo añadir 2 cables por cada resistencia, en las DUAL CLIMA R es necesario dimensionar la sección a la potencia de las resistencias.
Ci	Control inalámbrico
Si	Sonda inalámbrica

Si se combina con la DUAL CLIMA R no es necesario instalar el desgasificador

ESQUEMA 3

Instalación con depósito de inercia con producción de ACS para 7 usuarios y conexión MODBUS.

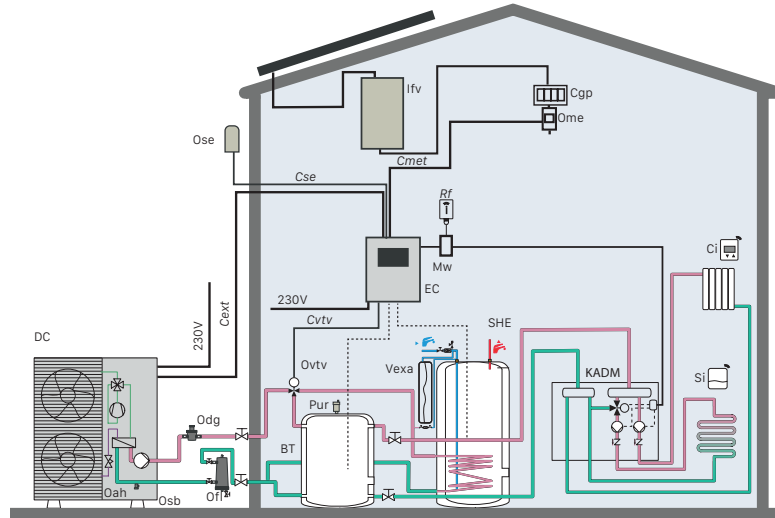

DCEC	DUAL CLIMA HT EC PRO / DUAL CLIMA R EC
BT	Depósito de inercia BT
SHE	SANIT HE
KADM	Kit AIR DM
EC	Módulo de conexión MODBUS EASY CONNECT
Odg	Desgasificador
Oah	Válvula descarga antihielo
Ofl	Filtro magnético decantador
Osb	Silent Block
Ose	Sonda AF (exterior)
Ome	Energy meter

Osi	Sonda de depósito inercia
Vexa	Vaso de expansión ACS
Pur	Purgador automático
Cvtv	Cable de conexión de válvula tres vías
Cext	Cable de conexión MODBUS (Manguera 0,6x2)
Cse	Cable de conexión sonda exterior (Manguera 0,6x2)
Cmet	Cable de conexión energy meter (Manguera 0,6x2)
Ifv	Inversor fotovoltaicas
Cgp	Caja general de protección
Ci	Control inalámbrico
Si	Sonda inalámbrica

Si se combina con la DUAL CLIMA R no es necesario instalar el desgasificador

ESQUEMA 4

Instalación en exteriores con depósito de inercia con producción de ACS para 4 usuarios.

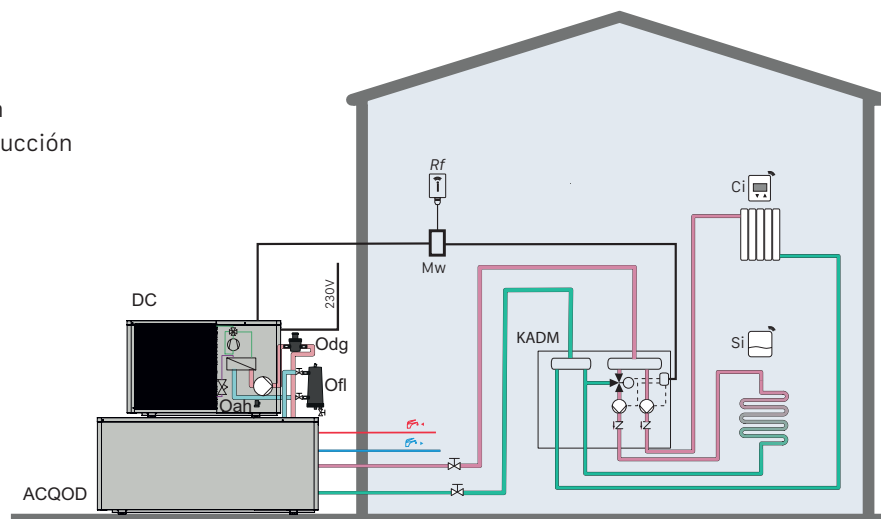

DC	DUAL CLIMA HT PRO / DUAL CLIMA R
Odg	Desgasificador
ACQOD	ACQUA TRIO OD
KADM	Kit AIR DM
Oah	Válvula descarga antihielo

Ofl	Filtro magnético decantador
Aeq	Aguja de equilibrado
Ci	Control inalámbrico
Si	Sonda inalámbrica

Si se combina con la DUAL CLIMA R no es necesario instalar el desgasificador

EJEMPLOS DE INSTALACIÓN para obra nueva o quitando la caldera actual

ESQUEMA 5

Instalación con depósito de inercia sin producción de ACS y conexión MODBUS.

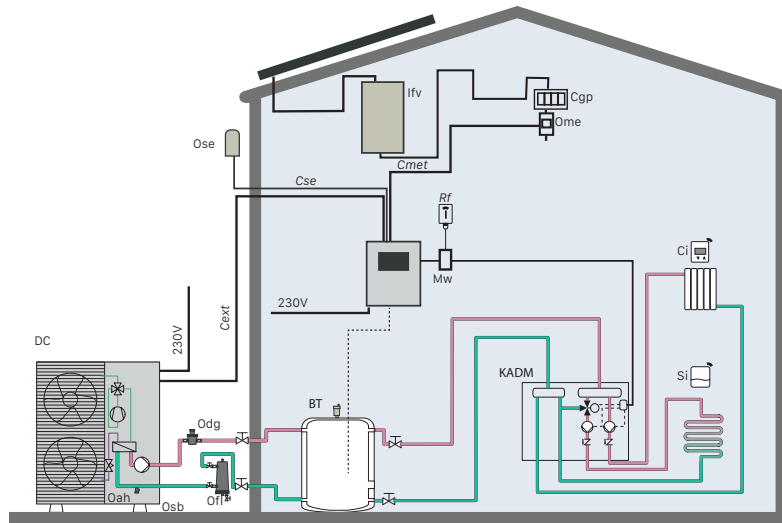

DCEC	DUAL CLIMA HT EC PRO / DUAL CLIMA R EC
BT	Depósito de inercia BT
EC	Módulo de conexión MODBUS EASY CONNECT
KADM	Kit AIR DM
Odg	Desgasificador
Oah	Válvula descarga antihielo
Ofl	Filtro magnético decantador
Osb	Silent Block
Ose	Sonda AF (exterior)
Ome	Energy meter
Osi	Sonda de depósito inercia

Pur	Purgador automático
Cvtv	Cable de conexión de válvula tres vías
Cext	Cable de conexión MODBUS (Manguera 0,6x2)
Cse	Cable de conexión sonda exterior (Manguera 0,6x2)
Cmet	Cable de conexión energy meter (Manguera 0,6x2)
Ifv	Inversor fotovoltaicas
Cgp	Caja general de protección
Ifv	Inversor fotovoltaicas
Cgp	Caja general de protección
Ci	Control inalámbrico
Si	Sonda inalámbrica

Si se combina con la DUAL CLIMA R no es necesario instalar el desgasificador

ESQUEMA 6

Instalación con depósito de inercia sin producción de ACS y conexión con cables.

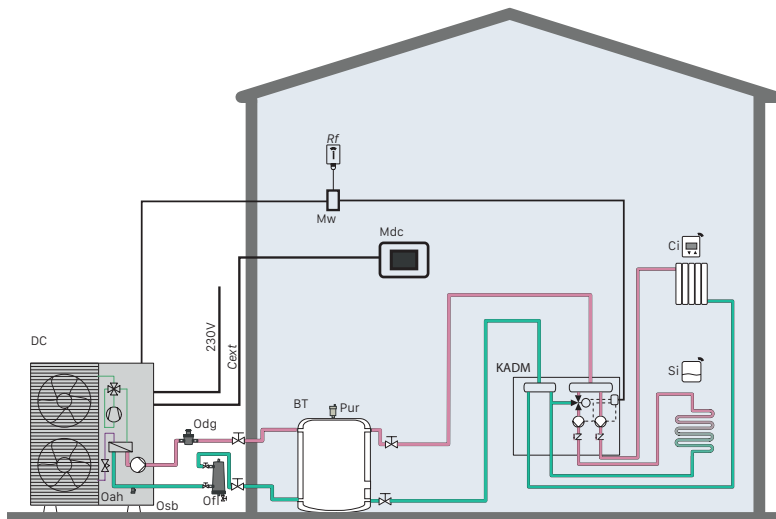

DC	DUAL CLIMA HT PRO / DUAL CLIMA R
BT	Depósito de inercia BT
Mdc	Mando DUAL CLIMA (Incluido con DUAL CLIMA)
KADM	Kit AIR DM
Odg	Desgasificador
Oah	Válvula descarga antihielo
Ofl	Filtro magnético decantador
Osb	Silent Block
Ovtv	Válvula de tres vías

Pur	Purgador automático
Cvtv	Cable de conexión de válvula tres vías
Cext	Cable de conexión entre unidad exterior y unidad interior. Manguera 0,6x7 para conexión básica. Si se incluye un circuito de refrigeración independiente añadir 3 cables de 0,6 mm ² . Para conexión de las resistencias de apoyo añadir 2 cables por cada resistencia, en las DUAL CLIMA R es necesario dimensionar la sección a la potencia de las resistencias.
Ci	Control inalámbrico
Si	Sonda inalámbrica

Si se combina con la DUAL CLIMA R no es necesario instalar el desgasificador

ESQUEMA 7

Instalación sin depósito de inercia con producción de ACS y conexión MODBUS.

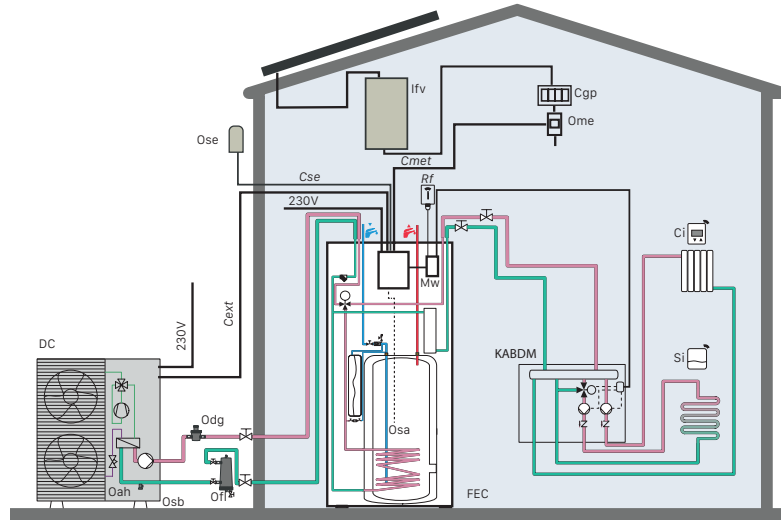

DCEC	DUAL CLIMA HT EC PRO / DUAL CLIMA R EC
FEC	FUSION EC
KABDM	Kit AIR BDM
Odg	Desgasificador
Oah	Válvula descarga antihielo
Ofi	Filtro magnético decantador
Osb	Silent Block
Ose	Sonda AF (exterior)
Ome	Energy meter

Osi	Sonda de depósito inercia
Cext	Cable de conexión MODBUS (Manguera 0,6x2)
Cse	Cable de conexión sonda exterior (Manguera 0,6x2)
Cmet	Cable de conexión energy meter (Manguera 0,6x2)
Ifv	Inversor fotovoltaicas
Cgp	Caja general de protección
Ci	Control inalámbrico
Si	Sonda inalámbrica

Si se combina con la DUAL CLIMA R no es necesario instalar el desgasificador

ESQUEMA 8

Instalación sin depósito de inercia con producción de ACS y conexión con cables.

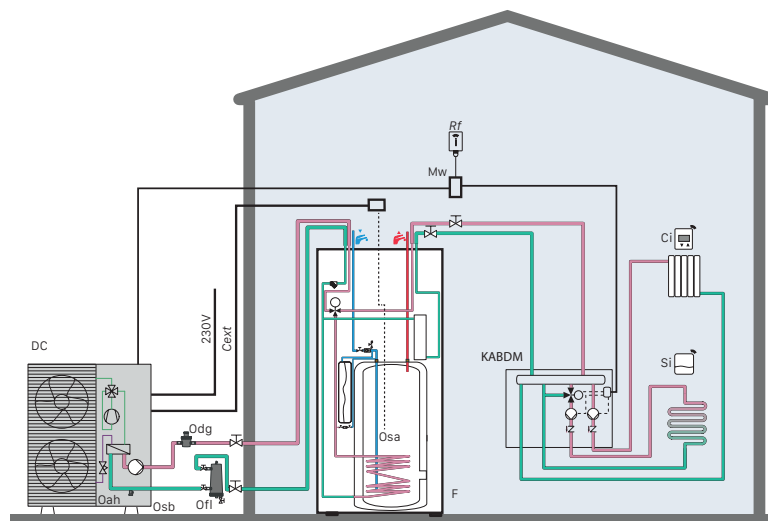

DC	DUAL CLIMA HT PRO / DUAL CLIMA R
F	FUSION
KABDM	Kit AIR BDM
Odg	Desgasificador
Oah	Válvula descarga antihielo
Ofi	Filtro magnético decantador
Osb	Silent Block

Cext	Cable de conexión entre unidad exterior y unidad interior. Manguera 0,6x12 para conexión básica. Si se incluye un circuito de refrigeración independiente añadir 3 cables de 0,6 mm ² . Para conexión de las resistencias de apoyo añadir 2 cables por cada resistencia, en las DUAL CLIMA R es necesario dimensionar la sección a la potencia de las resistencias.
Ci	Control inalámbrico
Si	Sonda inalámbrica

Si se combina con la DUAL CLIMA R no es necesario instalar el desgasificador

EJEMPLOS DE INSTALACIÓN para obra nueva o quitando la caldera actual

ESQUEMA 9

Instalación con depósito de inercia con producción de ACS para 3 usuarios y conexión con cables.

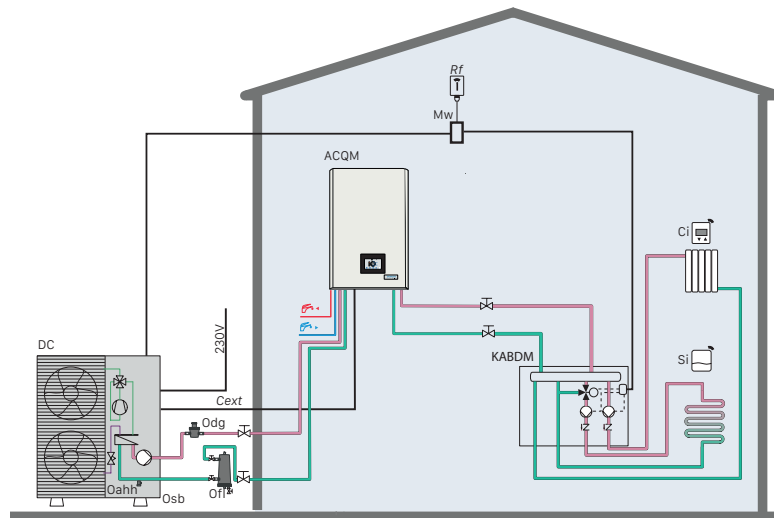

DC	DUAL CLIMA HT PRO / DUAL CLIMA R
ACQM	ACQUA TRIO ME
KABDM	Kit AIR BDM
Odg	Desgasificador
Oah	Válvula descarga antihielo
Ofi	Filtro magnético decantador

Osb	Silent Block
Cext	Cable de conexión MODBUS (Manguera 0,6x2)
Aeq	Aguja de equilibrado
Ci	Control inalámbrico
Si	Sonda inalámbrica

Si se combina con la DUAL CLIMA R no es necesario instalar el desgasificador

ESQUEMA 10

Instalación con depósito de inercia con producción de ACS para 3 usuarios y conexión ModBUS.

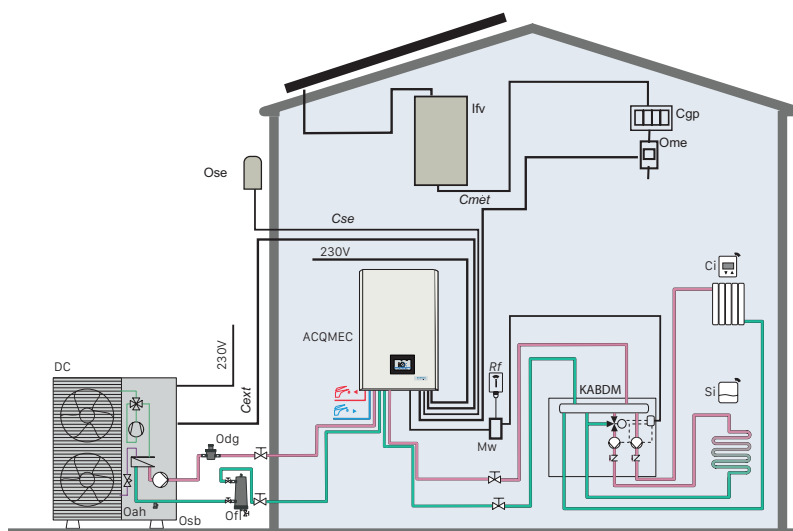

DCEC	DUAL CLIMA HT EC PRO / DUAL CLIMA R EC
ACQMEC	ACQUA TRIO ME EC
KABDM	Kit AIR BDM
Odg	Desgasificador
Oah	Válvula descarga antihielo
Ofi	Filtro magnético decantador
Osb	Silent Block
Ose	Sonda AF (exterior)
Ome	Energy meter

Cext	Cable de conexión MODBUS (Manguera 0,6x2)
Cse	Cable de conexión sonda exterior (Manguera 0,6x2)
Cmet	Cable de conexión energy meter (Manguera 0,6x2)
Ifv	Inversor fotovoltaicas
Cgp	Caja general de protección
Aeq	Aguja de equilibrado
Ci	Control inalámbrico
Si	Sonda inalámbrica

Si se combina con la DUAL CLIMA R no es necesario instalar el desgasificador

ESQUEMA 11

Instalación con depósito de inercia con producción de ACS para 4 usuarios y conexión con cables.

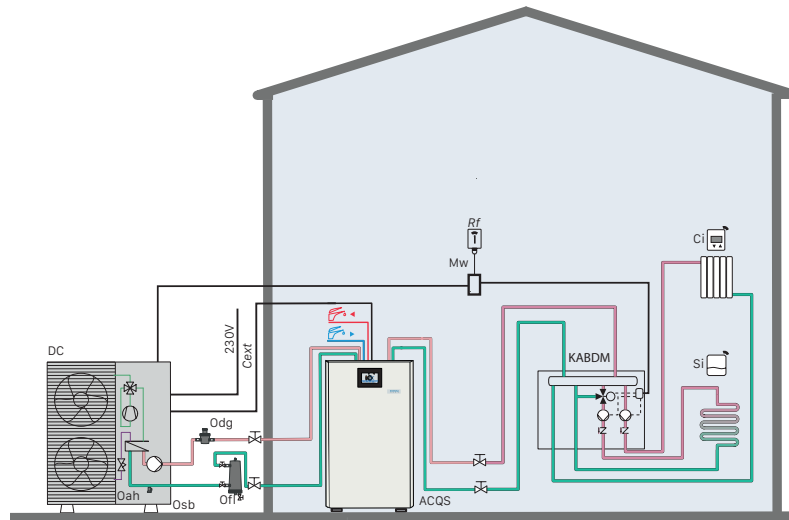

DC	DUAL CLIMA HT PRO / DUAL CLIMA R
ACQS	ACQUA TRIO SE
KABDM	Kit AIR BDM
Odg	Desgasificador
Oah	Válvula descarga antihielo
Ofi	Filtro magnético decantador

Osob	Silent Block
Cext	Cable de conexión MODBUS (Manguera 0,6x2)
Aeq	Aguja de equilibrado
Ci	Control inalámbrico
Si	Sonda inalámbrica

Si se combina con la DUAL CLIMA R no es necesario instalar el desgasificador

ESQUEMA 12

Instalación con depósito de inercia con producción de ACS para 4 usuarios y conexión ModBUS.

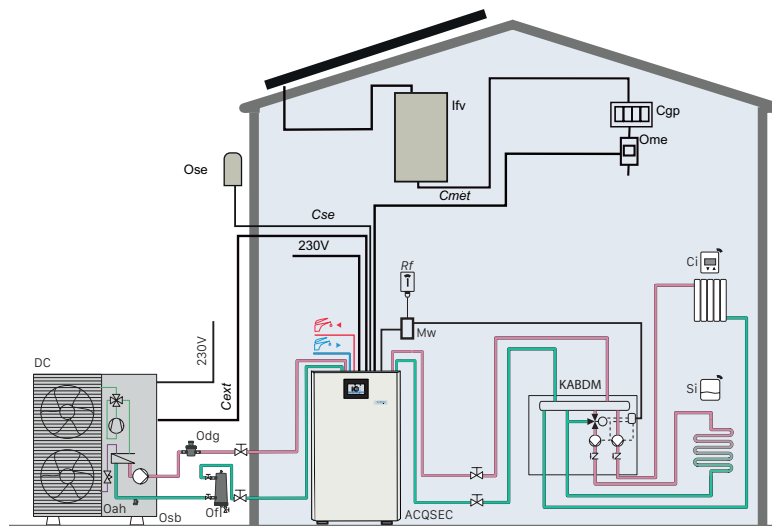

DCEC	DUAL CLIMA HT EC PRO / DUAL CLIMA R EC
ACQSEC	ACQUA TRIO SE
KABDM	Kit AIR BDM
Odg	Desgasificador
Oah	Válvula descarga antihielo
Ofi	Filtro magnético decantador
Osob	Silent Block
Ose	Sonda AF (exterior)
Ome	Energy meter

Cext	Cable de conexión MODBUS (Manguera 0,6x2)
Cse	Cable de conexión sonda exterior (Manguera 0,6x2)
Cmet	Cable de conexión energy meter (Manguera 0,6x2)
Ifv	Inversor fotovoltaicas
Cgp	Caja general de protección
Aeq	Aguja de equilibrado
Ci	Control inalámbrico
Si	Sonda inalámbrica

Si se combina con la DUAL CLIMA R no es necesario instalar el desgasificador

EJEMPLOS DE INSTALACIÓN manteniendo la caldera o hibridación

ESQUEMA 13

Instalación con producción de ACS con caldera y conexión MODBUS.

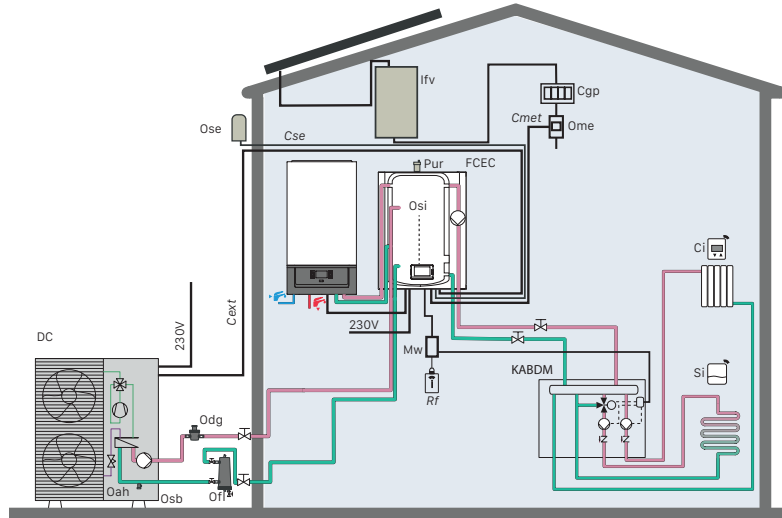

DCEC	DUAL CLIMA HT EC PRO / DUAL CLIMA R EC
FCEC	FUSION EC COMBI W 50
KABDM	Kit AIR BDM
Odg	Desgasificador
Oah	Válvula descarga antihielo
Ofi	Filtro magnético decantador
Osb	Silent Block
Ose	Sonda AF (exterior)
Ome	Energy meter
Osi	Sonda de depósito inercia

Pur	Purgador automático
Cvtv	Cable de conexión de válvula tres vías
Cext	Cable de conexión MODBUS (Manguera 0,6x2)
Cse	Cable de conexión sonda exterior (Manguera 0,6x2)
Cmet	Cable de conexión energy meter (Manguera 0,6x2)
Ifv	Inversor fotovoltaicas
Cgp	Caja general de protección
Aeq	Aguja de equilibrado
Ci	Control inalámbrico
Si	Sonda inalámbrica

Si se combina con la DUAL CLIMA R no es necesario instalar el desgasificador

ESQUEMA 14

Instalación con producción de ACS con caldera y conexión con cable.

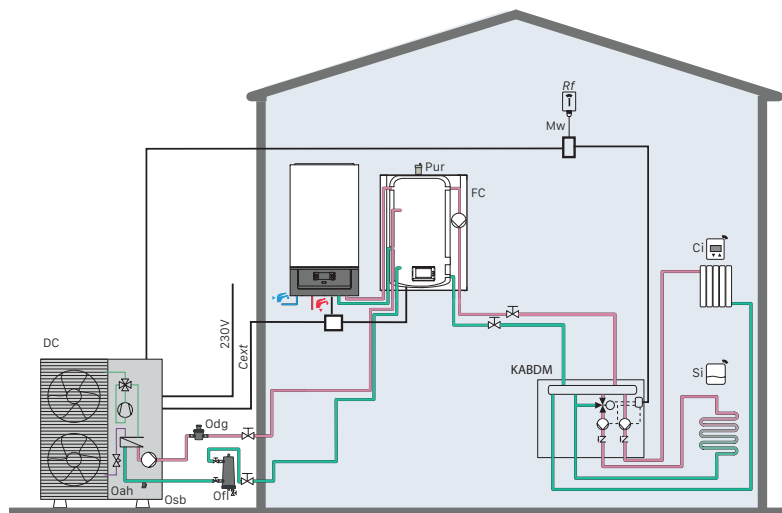

DC	DUAL CLIMA HT PRO / DUAL CLIMA R
FC	FUSION COMBI W 50 / FUSION COMBI W 50
KABDM	Kit AIR BDM
Odg	Desgasificador
Oah	Válvula descarga antihielo
Ofi	Filtro magnético decantador
Osb	Silent Block
Ovtv	Válvula de tres vías
Pur	Purgador automático

Cvtv	Cable de conexión de válvula tres vías
Cext	Cable de conexión entre unidad exterior y unidad interior. Manguera 0,6x9 para conexión básica. Si se incluye un circuito de refrigeración independiente añadir 3 cables de 0,6 mm ² . Para conexión de las resistencias de apoyo añadir 2 cables por cada resistencia, en las DUAL CLIMA R es necesario dimensionar la sección a la potencia de las resistencias.
Aeq	Aguja de equilibrado
Ci	Control inalámbrico
Si	Sonda inalámbrica

Si se combina con la DUAL CLIMA R no es necesario instalar el desgasificador

ESQUEMA 15

Instalación con producción de ACS con caldera y conexión MODBUS.

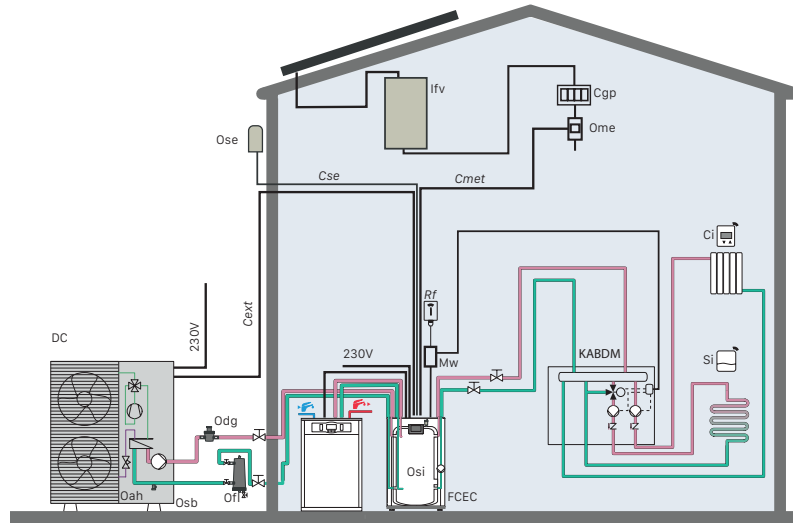

DCEC	DUAL CLIMA HT EC PRO / DUAL CLIMA R EC
FCEC	FUSION EC COMBI F 80
KABDM	Kit AIR BDM
Odg	Desgasificador
Oah	Válvula descarga antihielo
Ofi	Filtro magnético decantador
Osb	Silent Block
Ose	Sonda AF (exterior)
Ome	Energy meter
Osi	Sonda de depósito inercia

Pur	Purgador automático
Cvtv	Cable de conexión de válvula tres vías
Cext	Cable de conexión MODBUS (Manguera 0,6x2)
Cse	Cable de conexión sonda exterior (Manguera 0,6x2)
Cmet	Cable de conexión energy meter (Manguera 0,6x2)
Ifv	Inversor fotovoltaicas
Cgp	Caja general de protección
Aeq	Aguja de equilibrado
Ci	Control inalámbrico
Si	Sonda inalámbrica

Si se combina con la DUAL CLIMA R no es necesario instalar el desgasificador

ESQUEMA 16

Instalación con producción de ACS con caldera y conexión con cable.

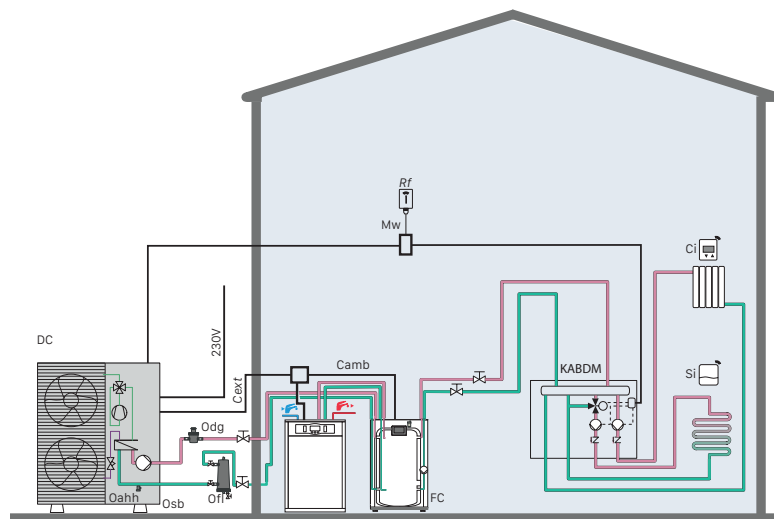

DC	DUAL CLIMA HT PRO / DUAL CLIMA R
FC	FUSION COMBI F 80 / FUSION COMBI F 80
KABDM	Kit AIR BDM
Odg	Desgasificador
Oah	Válvula descarga antihielo
Ofi	Filtro magnético decantador
Osb	Silent Block
Ovtv	Válvula de tres vías
Pur	Purgador automático

Cvtv	Cable de conexión de válvula tres vías
Cext	Cable de conexión entre unidad exterior y unidad interior. Manguera 0,6x9 para conexión básica. Si se incluye un circuito de refrigeración independiente añadir 3 cables de 0,6 mm ² . Para conexión de las resistencias de apoyo añadir 2 cables por cada resistencia, en las DUAL CLIMA R es necesario dimensionar la sección a la potencia de las resistencias.
Aeq	Aguja de equilibrado
Ci	Control inalámbrico
Si	Sonda inalámbrica

Si se combina con la DUAL CLIMA R no es necesario instalar el desgasificador

EJEMPLOS DE INSTALACIÓN manteniendo la caldera o hibridación

ESQUEMA 17

Instalación con producción de ACS con aerotermia y conexión MODBUS.

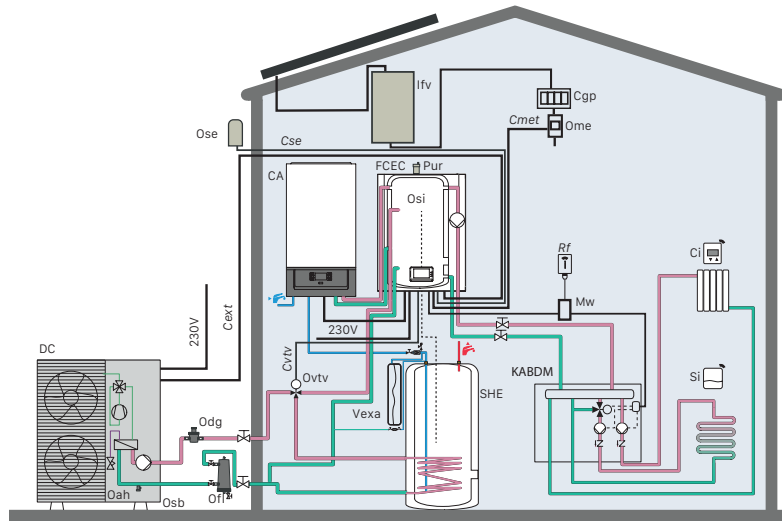

DCEC	DUAL CLIMA HT EC PRO / DUAL CLIMA R EC
FCEC	FUSION EC COMBI W 50
SHE	SANIT HE
KABDM	Kit AIR BDM
Odg	Desgasificador
Oah	Válvula descarga antihielo
Ofl	Filtro magnético decantador
Osb	Silent Block
Ose	Sonda AF (exterior)
Ome	Energy meter
Osi	Sonda de depósito inercia

Vexa	Vaso de expansión ACS
Pur	Purgador automático
Cvtv	Cable de conexión de válvula tres vías
Cext	Cable de conexión MODBUS (Manguera 0,6x2)
Cse	Cable de conexión sonda exterior (Manguera 0,6x2)
Cmet	Cable de conexión energy meter (Manguera 0,6x2)
Ifv	Inversor fotovoltaicas
Cgp	Caja general de protección
Aeq	Aguja de equilibrado
Ci	Control inalámbrico
Si	Sonda inalámbrica

Si se combina con la DUAL CLIMA R no es necesario instalar el desgasificador

ESQUEMA 18

Instalación con producción de ACS con aerotermia y conexión con cable.

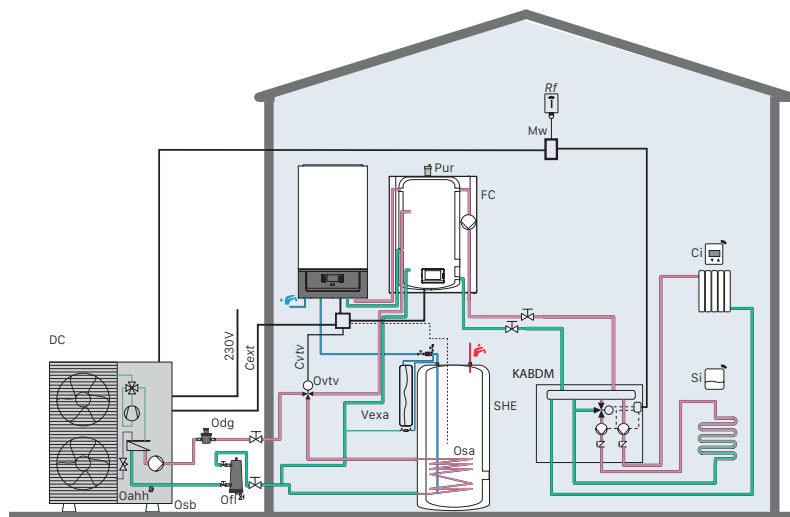

DC	DUAL CLIMA HT PRO / DUAL CLIMA R
FC	FUSION COMBI W 50 / FUSION COMBI W 50
SHE	SANIT HE
KABDM	Kit AIR BDM
Odg	Desgasificador
Oah	Válvula descarga antihielo
Ofl	Filtro magnético decantador
Osb	Silent Block
Ovtv	Válvula de tres vías
Vexa	Vaso de expansión ACS

Pur	Purgador automático
Cvtv	Cable de conexión de válvula tres vías
Cext	Cable de conexión entre unidad exterior y unidad interior. Manguera 0,6x14 para conexión básica. Si se incluye un circuito de refrigeración independiente añadir 3 cables de 0,6 mm ² . Para conexión de las resistencias de apoyo añadir 2 cables por cada resistencia, en las DUAL CLIMA R es necesario dimensionar la sección a la potencia de las resistencias.
Aeq	Aguja de equilibrado
Ci	Control inalámbrico
Si	Sonda inalámbrica

Si se combina con la DUAL CLIMA R no es necesario instalar el desgasificador

ESQUEMA 19

Instalación con producción de ACS con aerotermia y conexión MODBUS.

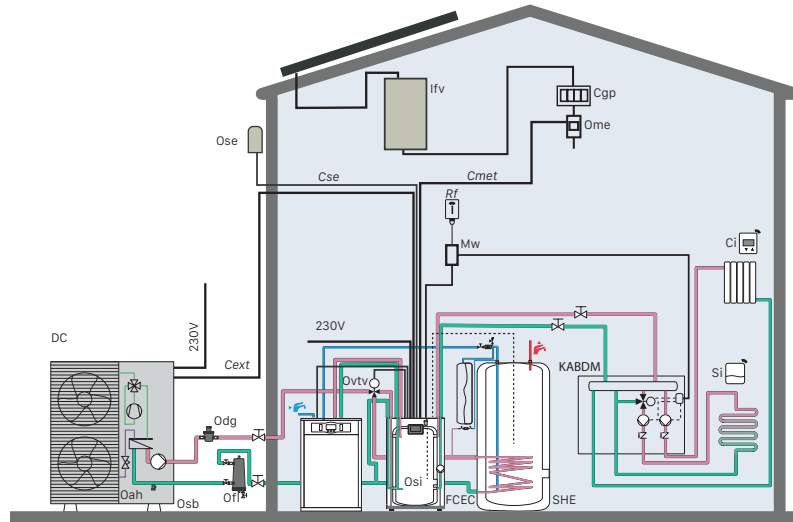

DCEC	DUAL CLIMA HT EC PRO / DUAL CLIMA R EC
FCEC	FUSION EC COMBI F 80
SHE	SANIT HE
KABDM	Kit AIR BDM
Odg	Desgasificador
Oah	Válvula descarga antihielo
Ofi	Filtro magnético decantador
Osb	Silent Block
Ose	Sonda AF (exterior)
Ome	Energy meter
Osi	Sonda de depósito inercia

Vexa	Vaso de expansión ACS
Pur	Purgador automático
Cvtv	Cable de conexión de válvula tres vías
Cext	Cable de conexión MODBUS (Manguera 0,6x2)
Cse	Cable de conexión sonda exterior (Manguera 0,6x2)
Cmet	Cable de conexión energy meter (Manguera 0,6x2)
Ifv	Inversor fotovoltaicas
Cgp	Caja general de protección
Aeq	Aguja de equilibrado
Ci	Control inalámbrico
Si	Sonda inalámbrica

Si se combina con la DUAL CLIMA R no es necesario instalar el desgasificador

ESQUEMA 20

Instalación con producción de ACS con aerotermia y conexión con cable.

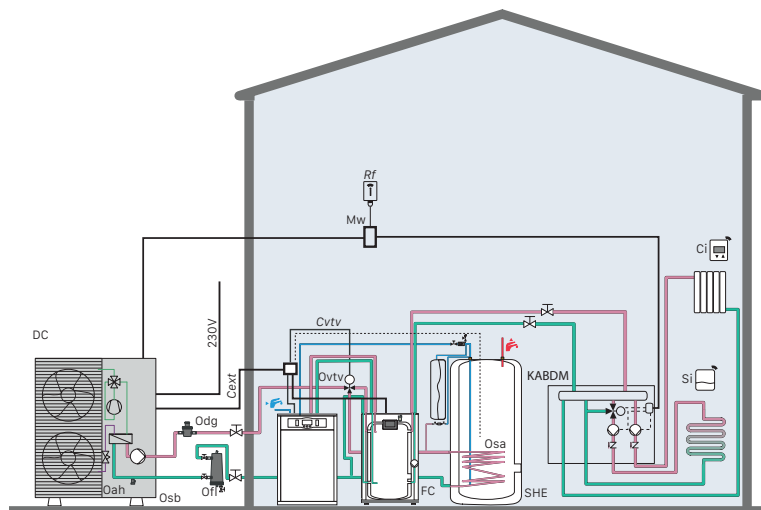

DC	DUAL CLIMA HT PRO / DUAL CLIMA R
FC	FUSION COMBI F 80 / FUSION COMBI F 80
SHE	SANIT HE
KABDM	Kit AIR BDM
Odg	Desgasificador
Oah	Válvula descarga antihielo
Ofi	Filtro magnético decantador
Osb	Silent Block
Ovtv	Válvula de tres vías
Vexa	Vaso de expansión ACS

Pur	Purgador automático
Cvtv	Cable de conexión de válvula tres vías
Cext	Cable de conexión entre unidad exterior y unidad interior. Manguera 0,6x14 para conexión básica. Si se incluye un circuito de refrigeración independiente añadir 3 cables de 0,6 mm ² . Para conexión de las resistencias de apoyo añadir 2 cables por cada resistencia, en las DUAL CLIMA R es necesario dimensionar la sección a la potencia de las resistencias.
Aeq	Aguja de equilibrado
Ci	Control inalámbrico
Si	Sonda inalámbrica

Si se combina con la DUAL CLIMA R no es necesario instalar el desgasificador

02

CALDERAS A BIOMASA

BIOCLASS IC DX _70

BIOCLASS IC _72

BIOCLASS IC + DR _74

BIOCLASS IC 66 _76

BIOCLASS HC _78

BIOCLASS IC 150-200 _80

BIOCLASS IC 300 _82

BIOCLASS HM OD _84

LIGNUM NG _85

DUALTHERM _86

EJEMPLOS DE INSTALACIÓN BIOCLASS IC _88

PACKS LIGNUM NG _90

ACCESORIOS DE ALIMENTACIÓN Y
ALMACENAMIENTO _92

ACCESORIOS HIDRÁULICOS _94

ESQUEMAS _96





AEROTERMIA

CALDERAS A BIOMASA

DEPÓSITOS DE INERCIA / ACUMULADORES ACS

TERMOS ELÉCTRICOS

CALDERAS A GASÓLEO

CALDERAS A GAS

ENERGÍA SOLAR

CALDERAS ELÉCTRICAS

CONTROL Y REGULACIÓN

CONDUCTOS



BIOCLASS ^{ic} DX

CONECTIVIDAD A TRAVÉS DE LA APP "ICONNECT"
CALEFACCIÓN Y ACS
EQUIPAMIENTO COMPLETO
LIMPIEZA AUTOMÁTICA
CONTROL DE COMBUSTIÓN "FLAME LOGIC"
ACUMULADOR INOXIDABLE INTEGRADO

FLAME LOGIC iConnect ^{ic}



EXTENSIÓN
7 AÑOS
GARANTÍA
INCLUYE DESPLAZAMIENTO,
MANO DE OBRA Y REPUESTOS

10 AÑOS
GARANTÍA
ACUMULADOR DE ACS

5 AÑOS
GARANTÍA
CUERPO DE CALDERA

Salida de gases para
chimenea de Ø 100 mm
(modelos hasta 25 kW)



ESPECIFICACIONES

MODELO	POTENCIA NOMINAL kW	RENDIMIENTO A POTENCIA NOMINAL %	POTENCIA CARGA PARCIAL kW	RENDIMIENTO A CARGA PARCIAL %	VOLUMEN DE AGUA EN CALDERA L	PRODUCCIÓN ACS L/10 MIN Δ30 °C	PRODUCCIÓN ACS CONTINUA EN L/H Δ30 °C	VOLUMEN DEL ACUMULADOR L	CLASE DE EFICIENCIA ENERGÉTICA	CÓDIGO	PRECIO €
BIOCLASS IC 18 DX	18	>92	5,2	>90	88	236	666	90	A ⁺⁺	TBIO000163	4.822*
BIOCLASS IC 25 DX	25	>92	6,9	>90	104	319	830	120	A ⁺	TBIO000164	5.180*
BIOCLASS IC 35 DX	34	>92	9,9	>90	109	319	830	120	A ⁺	TBIO000188	5.529*

* Tasa de reciclaje incluida

DEPÓSITOS DE RESERVA	CAPACIDAD DE COMBUSTIBLE kg. PELLET	CÓDIGO	PRECIO €
Depósito reserva DX S	240	TBIO000160	540
Depósito reserva DX L	365	TBIO000161	580

OPCIONES	CÓDIGO	PRECIO €
Sonda para depósito de inercia	CELC000300	21
Kit de sensor de nivel	TKITBIO061	102
Kits hidráulicos		Ver pág. 94
Depósito de inercia BT		Ver pág. 102
Sistemas de alimentación y almacenamiento		Ver pág. 92
Sonda ambiente AFS	TKITBIO105	29
Kit para hueso de aceituna 25	TKITBIO032	90
Kit para hueso de aceituna 35	TKITBIO034	95
Kit válvula mezcladora ACS DX 18	TKITBIO096	148
Kit válvula mezcladora ACS DX 25-35	TKITBIO097	155
Cenicero compresor DX 18	TKITBIO098	674
Cenicero compresor DX 25-35	TKITBIO099	687
Kit resistencia eléctrica BIOCLASS DX 1,5 kW	TKITACU245	160
Kit resistencia eléctrica BIOCLASS DX 2,5 kW	TKITACU246	198
Proteccion catódica BIOCLASS DX	TKITACU247	173
Kit de acoplamiento para depósito DX L con sistema de aspiración CVS	TKITBIO100	52
Kit Confort iC RF (control ambiente inalámbrico con receptor, ver pág. 173)	TKITBIO111	184
Kit sonda iC RF (sonda ambiente inalámbrica con receptor, ver pág. 173)	TKITBIO112	126
Sonda iC (sonda ambiente inalámbrica, ver pág. 173)	CELC000590	52
Confort iC (control ambiente inalámbrico, ver pág. 173)	CELC000591	115

NOTA: La puesta en marcha está incluida. No se incluye desplazamiento.

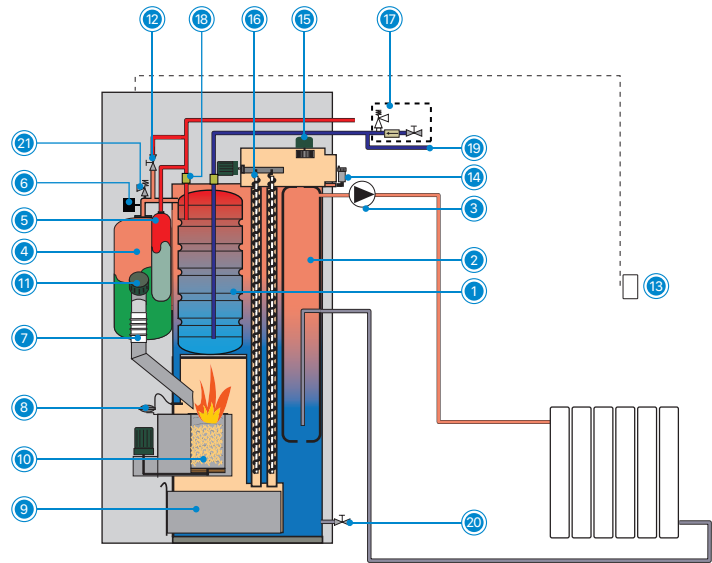
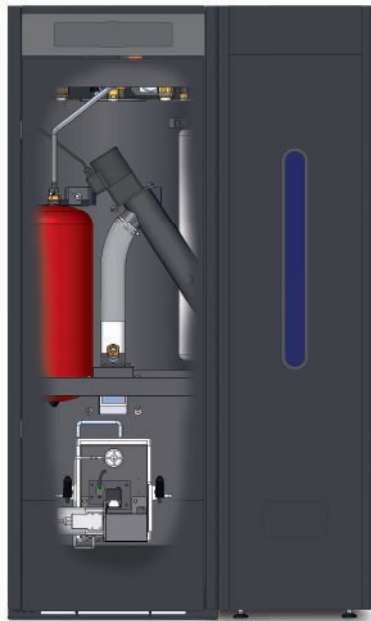

EQUIPAMIENTO

EQUIPAMIENTO BIOCLASS IC DX

1. Acumulador inoxidable	9. Cenicero	17. Grupo de seguridad
2. Depósito de inercia	10. Quemador	18. Manguitos dieléctricos
3. Bomba de calefacción	11. Sinfín de alimentación	19. Toma de recirculación de ACS
4. Vaso de expansión de calefacción	12. Desconector de llenado	20. Llave de vaciado
5. Vaso de expansión de ACS	13. Sonda ambiente	21. Válvula de seguridad
6. Limitador de presión	14. Purgador automático	Mirilla
7. Sistema anti-retorno de llama	15. Motor ventilador	Rejilla de carga
8. Sensor de presión de aire	16. Sistema de autolimpieza paso de humos	

DIMENSIONES

BIOCLASS IC DX

Depósito reserva

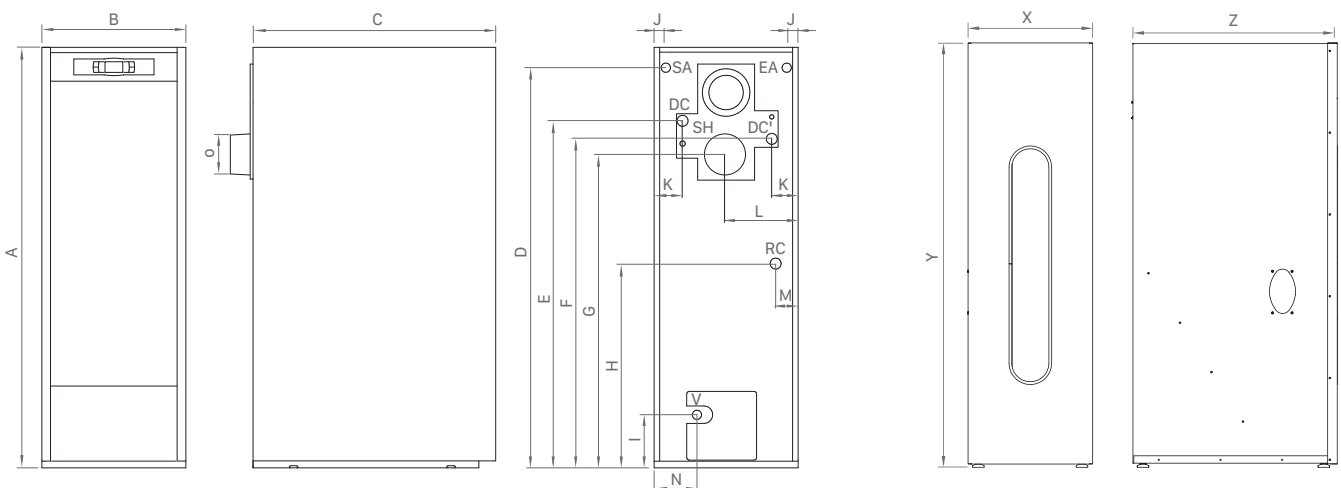

DC: Ida calefacción 1'
DC': Ida calefacción opcional 1'
EA: Entrada ACS 3/4'

V: Vaciado
RC: Retorno calefacción 1'
SH: Salida de humos

SA: Salida ACS 3/4'



MODELO	A	B	C	D	E	F	G	H	I	J	K	L	M	N	O
BIOCLASS IC DX 18	1.590	545	920	1.510	1.315	1.245	1.185	770	200	45	100	270	85	195	100
BIOCLASS IC DX 25	1.590	670	1.020	1.510	1.315	1.245	1.185	770	200	45	100	335	95	210	100
BIOCLASS IC DX 35	1.590	670	1.020	1.510	1.315	1.245	1.185	770	200	45	100	335	95	210	125

MODELO	X	Y	Z
Depósito reserva DX S	404	1.590	920
Depósito reserva DX L	685	1.590	920



BIOCLASS

CONECTIVIDAD A TRAVÉS DE LA APP "iConnect"
LIMPIEZA AUTOMÁTICA
CONTROL DE COMBUSTIÓN "FLAME LOGIC"
FACILIDAD DE INSTALACIÓN

FLAME LOGIC  **iConnect** 



Salida de gases para chimenea de
Ø 100 mm (modelos hasta 25 kW)



ESPECIFICACIONES

MODELO	POTENCIA NOMINAL kW	RENDIMIENTO A POTENCIA NOMINAL %	POTENCIA CARGA PARCIAL kW	RENDIMIENTO A CARGA PARCIAL %	VOLUMEN DE AGUA EN CALDERA L	CLASE DE EFICIENCIA ENERGÉTICA	CÓDIGO	PRECIO €
BIOCLASS IC 12	12	93,1	2,9	90,0	46		TBIO000122	4.118*
BIOCLASS IC 18	18	94,0	4,2	90,6	55	A ⁺	TBIO000123	4.290*
BIOCLASS IC 25	25	93,1	6,9	93,2	73		TBIO000124	4.557*
BIOCLASS IC 35	34	93,6	9,5	93,2	88	A ⁺⁺	TBIO000127	4.981*
BIOCLASS IC 45	45	94,2	11,4	93,1	104	A ⁺	TBIO000125	5.307*

* Tasa de reciclaje incluida

DEPÓSITOS DE RESERVA	CAPACIDAD DE COMBUSTIBLE kg. PELLET	CÓDIGO	PRECIO €
Depósito reserva DX S	240	TBIO000160	540
Depósito reserva DX L	365	TBIO000161	580

OPCIONES	CÓDIGO	PRECIO €
Sonda acumulador ACS	CELC000300	21
Sonda para depósito de inercia	CELC000300	21
Bomba de alta eficiencia 12/18	TKITBIO036	200
Bomba de alta eficiencia 25/35/45	TKITBIO037	211
Kit de sensor de nivel	TKITBIO061	102
Kits hidráulicos		Ver pág. 94
Depósito de inercia BT DUO		Ver pág. 103
Depósito de inercia BT		Ver pág. 102
Sistemas de alimentación y almacenamiento		Ver pág. 92
Depositos de reserva ACS		Ver pág. 73
Sonda ambiente AFS	TKITBIO105	29
Kit para hueso de aceituna 25	TKITBIO032	90
Kit para hueso de aceituna 35 y 45	TKITBIO034	95
Cenicero compresor		Ver pág. 92
Kit de acoplamiento para depósito DX L con sistema de aspiración CVS	TKITBIO100	52
Kit Confort iC RF (control ambiente inalámbrico con receptor, ver pág. 173)	TKITBIO111	184
Kit sonda iC RF (sonda ambiente inalámbrica con receptor, ver pág. 173)	TKITBIO112	126
Sonda iC (sonda ambiente inalámbrica, ver pág. 173)	CELC000590	52
Confort iC (control ambiente inalámbrico, ver pág. 173)	CELC000591	115

NOTA: La puesta en marcha está incluida. No se incluye desplazamiento.

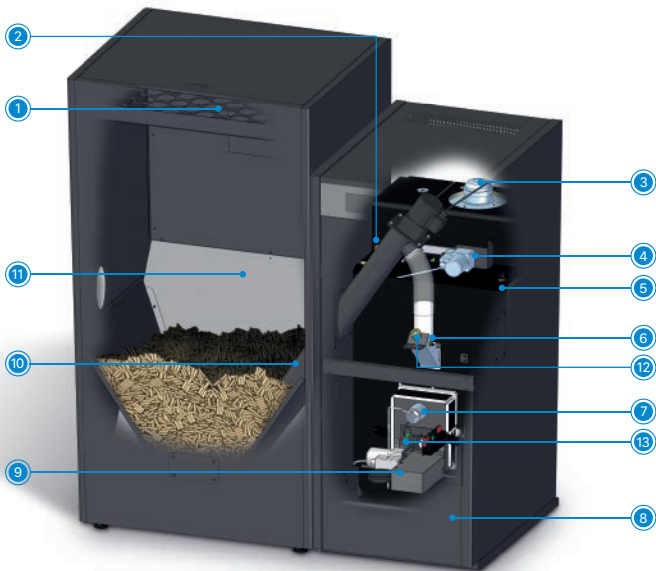

EQUIPAMIENTO

EQUIPAMIENTO BIOCLASS IC

1. Rejilla de carga
2. Purgador
3. Motor ventilador
4. Sistema de autolimpieza paso de humos
5. Limitador de presión
6. Sistema anti-retorno de llama
7. Sensor de presión de aire
8. Cenicero
9. Quemador
10. Sinfín de alimentación
11. Depósito reserva (no incluido)
12. Mirilla
- Sonda ambiente

DIMENSIONES

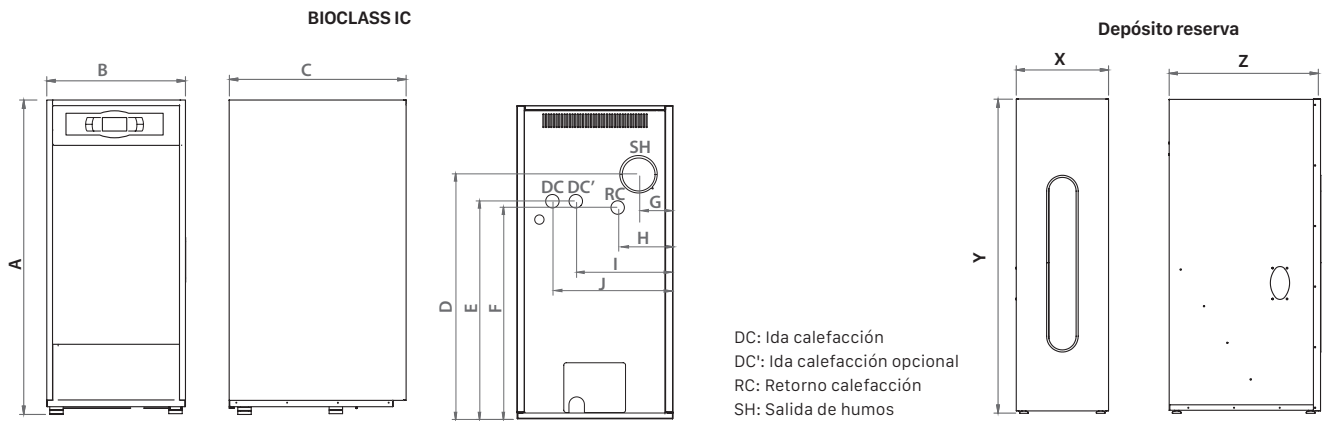

MODELO	A	B	C	D	E	F	G	H	I	J	Ø SALIDA DE HUMOS mm
BIOCLASS IC 12	1.310	545	755	960	860	835	150	260	340	440	100
BIOCLASS IC 18	1.310	545	755	960	860	835	120	225	300	400	100
BIOCLASS IC 25	1.310	670	820	1.050	935	905	145	235	415	515	100
BIOCLASS IC 35	1.310	670	1.045	1.050	935	905	150	240	420	520	150
BIOCLASS IC 45	1.310	670	1.045	1.050	935	905	150	240	420	520	150

MODELO	X	Y	Z
Depósito reserva DX S	404	1.590	920
Depósito reserva DX L	685	1.590	920

ACCESORIOS DEPÓSITOS DE RESERVA ACS

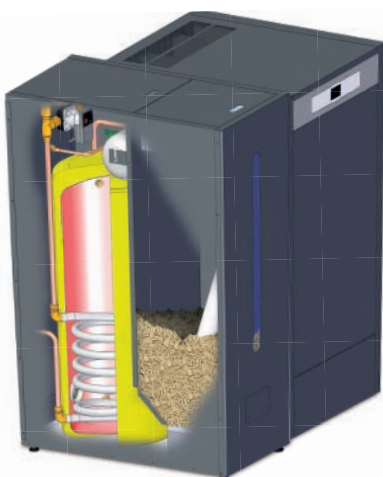

DEPÓSITOS DE RESERVA CON ACS	CAPACIDAD DE COMBUSTIBLE kg. PELLETT	CAPACIDAD ACS L	CLASE DE EFICIENCIA ENERGÉTICA	CÓDIGO	PRECIO €
HTP 100 - 150	150	100	C	TBIO000039	1.286
HTP 130 - 200	200	130	C	TBIO000040	1.408

Compatible con BIOCLASS IC.

Los depósitos de reserva con ACS no son compatibles con el Sistema de aspiración CVS.

OPCIONES	CÓDIGO	PRECIO €	EQUIPAMIENTO
Resistencia eléctrica HTP (solo para HTP)	TKITBIO043	116	Vaso de expansión ACS
Protección catódica HTP (solo para HTP)	TKITBIO044	168	Bomba de primario ACS
			Válvula de retención
			Válvula de llenado
			Válvula de seguridad
			Resistencia eléctrica (opcional)
			Acumulador de acero inoxidable
			Sonda acumulador ACS

MODELO	ANCHO	ALTO	FONDO
HTP 100 - 150	477	1.310	913
HTP 130 - 200	700	1.310	913

BIOCLASS ^{iC} +DR

CONECTIVIDAD A TRAVÉS DE LA APP "iConnect"
LIMPIEZA AUTOMÁTICA
CONTROL DE COMBUSTIÓN "FLAME LOGIC"
FACILIDAD DE INSTALACIÓN



FLAME LOGIC iConnect ^{iC}



Salida de gases para chimenea de Ø 100 mm (modelos hasta 25 kW)

ESPECIFICACIONES

MODELO	POTENCIA NOMINAL kW	RENDIMIENTO A POTENCIA NOMINAL %	POTENCIA CARGA PARCIAL kW	RENDIMIENTO A CARGA PARCIAL %	CAPACIDAD DE COMBUSTIBLE kg. PELLETT	VOLUMEN DE AGUA EN CALDERA L	CLASE DE EFICIENCIA ENERGÉTICA	CÓDIGO	PRECIO €
BIOCLASS IC 12 + DR	12	93,1	2,9	90,0	142	46	A ⁺	TBIO000136	4.563*
BIOCLASS IC 18 + DR	18	94,0	4,2	90,6	142	55		TBIO000137	4.744*
BIOCLASS IC 25 + DR	25	93,1	6,9	93,2	142	73		TBIO000138	5.023*
BIOCLASS IC 35 + DR	34	93,6	9,5	93,2	142	88	A ⁺⁺	TBIO000155	5.420*
BIOCLASS IC 45 + DR	45	94,2	11,4	93,1	142	104	A ⁺	TBIO000139	5.804*

* Tasa de reciclaje incluida

OPCIONES	CÓDIGO	PRECIO €
Sonda acumulador ACS	CELC000300	21
Sonda para depósito de inercia	CELC000300	21
Kit de acoplamiento para depósito DR con sistema de aspiración CVS	TKITBIO049	45
Bomba de alta eficiencia 12/18	TKITBIO036	200
Bomba de alta eficiencia 25/35/45	TKITBIO037	211
Kit de sensor de nivel	TKITBIO061	102
Kits hidráulicos		Ver pág. 94
Depósito de inercia BT DUO		Ver pág. 103
Depósito de inercia BT		Ver pág. 102
Sistemas de alimentación y almacenamiento		Ver pág. 92
Sonda ambiente AFS	TKITBIO105	29
Kit para hueso de aceituna 25	TKITBIO032	90
Kit para hueso de aceituna 35 y 45	TKITBIO034	95
Cenicero compresor		Ver pág. 92
Kit Confort iC RF (control ambiente inalámbrico con receptor, ver pág. 173)	TKITBIO111	184
Kit sonda iC RF (sonda ambiente inalámbrica con receptor, ver pág. 173)	TKITBIO112	126
Sonda iC (sonda ambiente inalámbrica, ver pág. 173)	CELC000590	52
Confort iC (control ambiente inalámbrico, ver pág. 173)	CELC000591	115

NOTA: La puesta en marcha está incluida. No se incluye desplazamiento.

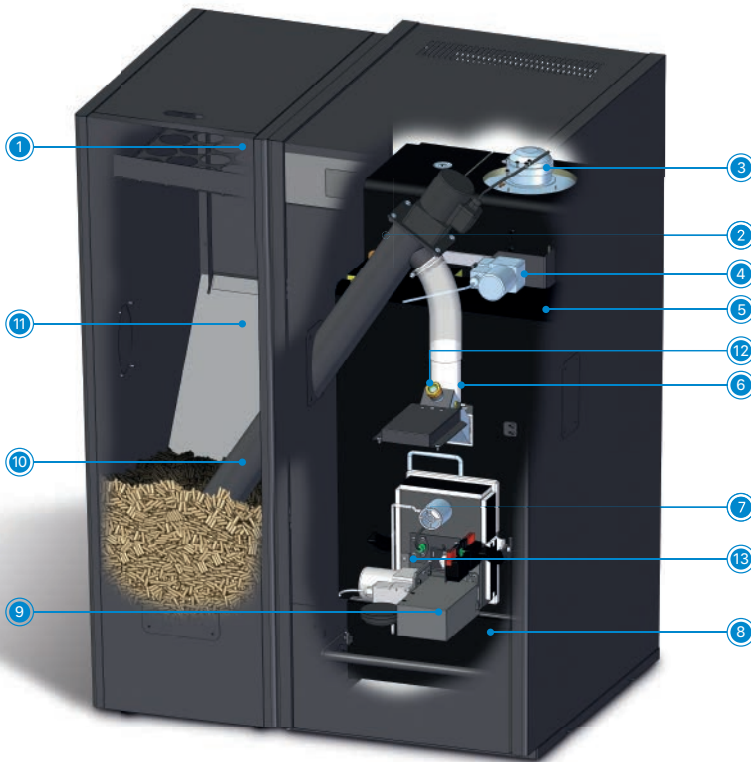

EQUIPAMIENTO

EQUIPAMIENTO BIOCLASS IC + DR

- 1. Rejilla de carga
 - 2. Purgador
 - 3. Motor ventilador
 - 4. Sistema de autolimpieza paso de humos
 - 5. Limitador de presión
 - 6. Sistema anti-retorno de llama
 - 7. Sensor de presión de aire
 - 8. Cenicero
 - 9. Quemador
 - 10. Sinfín de alimentación
 - 11. Depósito reserva (incluido)
 - 12. Mirilla
 - 13. Sensor de llama para control de combustión
- Sonda ambiente

DIMENSIONES

BIOCLASS IC + DR

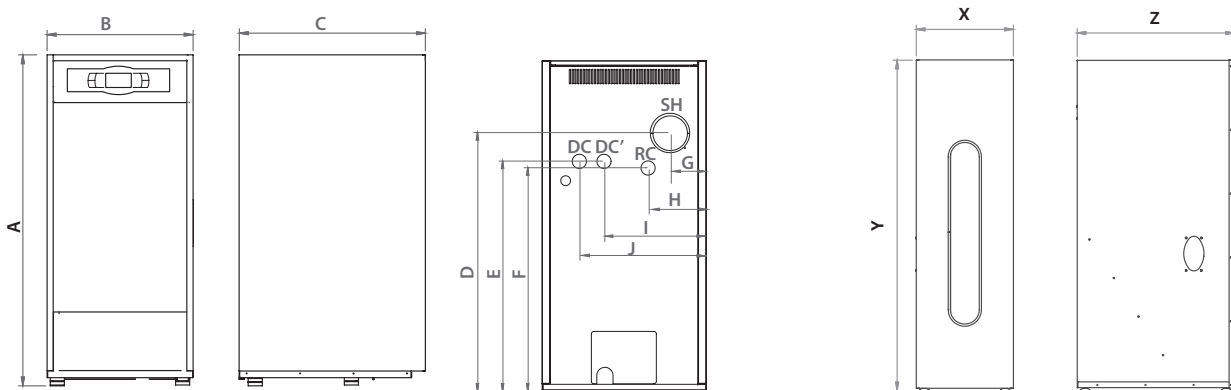

DC: Ida calefacción RC: Retorno calefacción
DC': Ida calefacción opcional SH: Salida de humos

MODELO	A	B	C	D	E	F	G	H	I	J	X	Y	Z	Ø SALIDA DE HUMOS mm
BIOCLASS IC 12 + DR	1.310	545	755	960	860	835	150	260	340	440	400	1.310	685	100
BIOCLASS IC 18 + DR	1.310	545	755	960	860	835	120	225	300	400	400	1.310	685	100
BIOCLASS IC 25 + DR	1.310	670	820	1.050	935	905	145	235	415	515	400	1.310	685	100
BIOCLASS IC 35 + DR	1.310	670	1.045	1.050	935	905	150	240	420	520	400	1.310	685	150
BIOCLASS IC 45 + DR	1.310	670	1.045	1.050	935	905	150	240	420	520	400	1.310	685	150

BIOCLASS ^{ic} 66

CONECTIVIDAD A TRAVÉS DE LA APP "iConnect"
 LIMPIEZA AUTOMÁTICA
 CONTROL DE COMBUSTIÓN "FLAME LOGIC"
 FACILIDAD DE INSTALACIÓN
 CENICERO COMPRESOR INCLUIDO
 SISTEMA DE ASPIRACIÓN CVS INCLUIDO

FLAME LOGIC iConnect ^{ic}



EXTENSIÓN
7 AÑOS
 GARANTÍA
 INCLUYE DESPLAZAMIENTO,
 MANO DE OBRA Y REPUESTOS



ESPECIFICACIONES

MODELO	POTENCIA NOMINAL KW	RENDIMIENTO A POTENCIA NOMINAL %	POTENCIA CARGA PARCIAL KW	RENDIMIENTO A CARGA PARCIAL %	DEPÓSITO DE RESERVA INCLUIDO	CAPACIDAD DE COMBUSTIBLE kg. PELLETT	VOLUMEN DE AGUA EN CALDERA L	CLASE DE EFICIENCIA ENERGÉTICA	CÓDIGO	PRECIO €
BIOCLASS IC 66	66,6	94,9%	18,5	95,2%	SI	180	140	A++	TBIO000126	11.142*

* Tasa de reciclaje incluida



Kit anticondensados

OPCIONES	CÓDIGO	PRECIO €
Sonda acumulador ACS	CELC000300	21
Sonda para depósito de inercia	CELC000300	21
Depósito de inercia BT DUO	Ver pág. 103	
Depósito de inercia BT	Ver pág. 102	
Kit anticondensados 66 (válvula anticondensados + bomba de alta eficiencia)	TKITBIO055	353
Sonda ambiente AFS	TKITBIO105	29

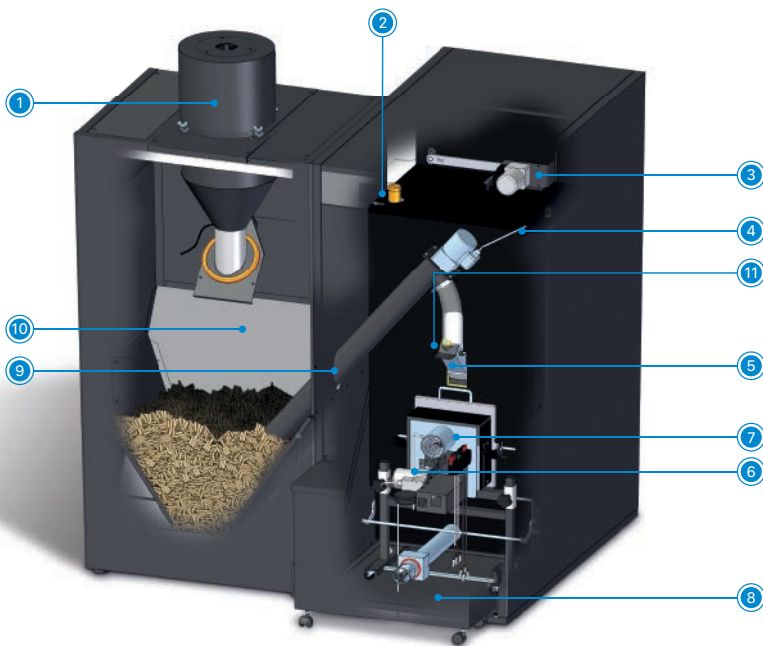

EQUIPAMIENTO

EQUIPAMIENTO BIOCLASS IC 66

- 1. Kit de aspiración CVS
 - 2. Purgador
 - 3. Sistema de autolimpieza pasos de humos
 - 4. Limitador de presión
 - 5. Sistema anti-retorno de llama
 - 6. Sensor de presión de aire
 - 7. Quemador
 - 8. Cenicero compresor
 - 9. Sinfín de alimentación
 - 10. Depósito de reserva
 - 11. Mirilla
- Sonda ambiente

DIMENSIONES

BIOCLASS IC 66

Depósito de reserva BIOCLASS IC 66

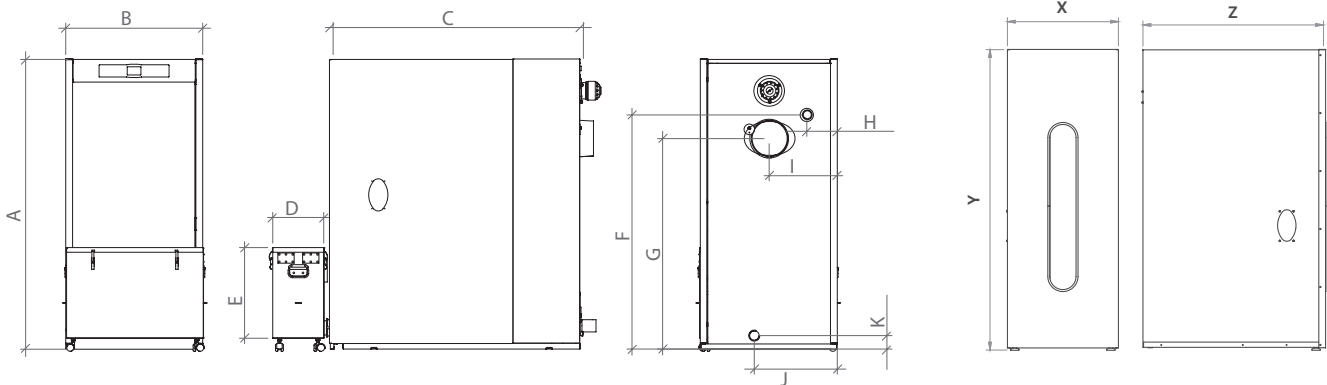

MODELO	A	B	C	D	E	F	G	H	Y	J	K	Ø SALIDA DE HUMOS mm
BIOCLASS IC 66	1.525	670	1.235	260	445	1.195	1.110	130	335	562	113	175

MODELO	X	Y	Z
Depósito reserva IC 66	800	1.525	685

BIOCLASS HC

CALDERA DE PELLET
 MODULACIÓN ELECTRÓNICA
 LIMPIEZA AUTOMÁTICA
 3 POTENCIAS: 91, 111, 133 kW
 CENICERO COMPRESOR INCLUIDO
 SISTEMA DE ASPIRACIÓN CVS INCLUIDO

FLAME  **LOGIC**



ESPECIFICACIONES

MODELO	POTENCIA ÚTIL kW	DEPÓSITO DE RESERVA INCLUIDO	CAPACIDAD DE COMBUSTIBLE kg. PELLETT	VOLUMEN DE AGUA EN CALDERA L	CLASE DE EFICIENCIA ENERGÉTICA	CÓDIGO	PRECIO €
BIOCLASS HC 25/66	91,9	SI	180	213		TBIO000140	16.318*
BIOCLASS HC 45/66	111,6	SI	180	244		TBIO000141	17.121*
BIOCLASS HC 66/66	133,2	SI	180	280		TBIO000142	20.544*

* Tasa de reciclaje incluida

OPCIONES	CÓDIGO	PRECIO €
Sonda acumulador ACS	CELC000300	21
Depósito de inercia BT DUO		Ver pág. 103
Depósito de inercia BT		Ver pág. 102
Kit anticondensados 66 (válvula anticondensados + bomba de alta eficiencia)	TKITBIO055	353
Control de cascada MC	TKITBIO076	394

NOTA: La puesta en marcha no esta incluida.

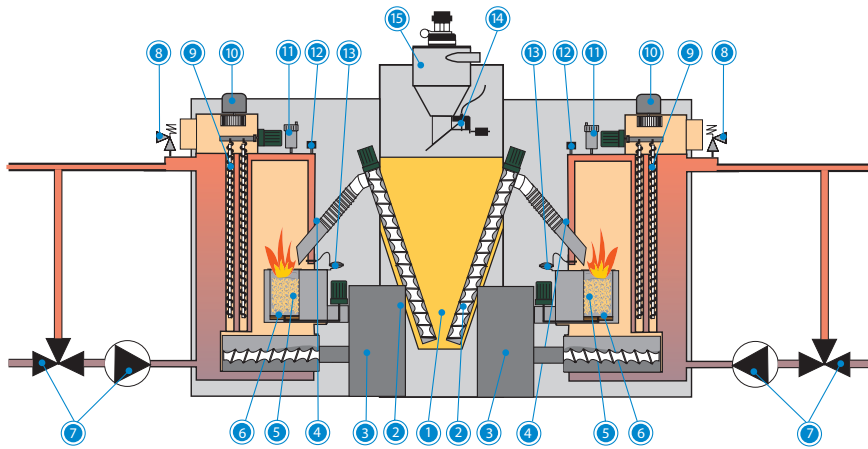

EQUIPAMIENTO

EQUIPAMIENTO BIOCLASS HC

- 1. Depósito reserva
- 2. Sinfín de alimentación
- 3. Cenicero compresor
- 4. Sistema anti-retorno de llama
- 5. Quemador
- 6. Sistema de autolimpieza del quemador
- 7. Kit anticondensados (opcional)
- 8. Válvula de seguridad
- 9. Sistema de autolimpieza pasos de humos
- 10. Motor ventilador
- 11. Purgador
- 12. Limitador de presión
- 13. Sensor de presión aire
- 14. Control de nivel
- 15. Kit de aspiración CVS

DIMENSIONES

BIOCLASS HC 45/66 - BIOCLASS HC 25/66

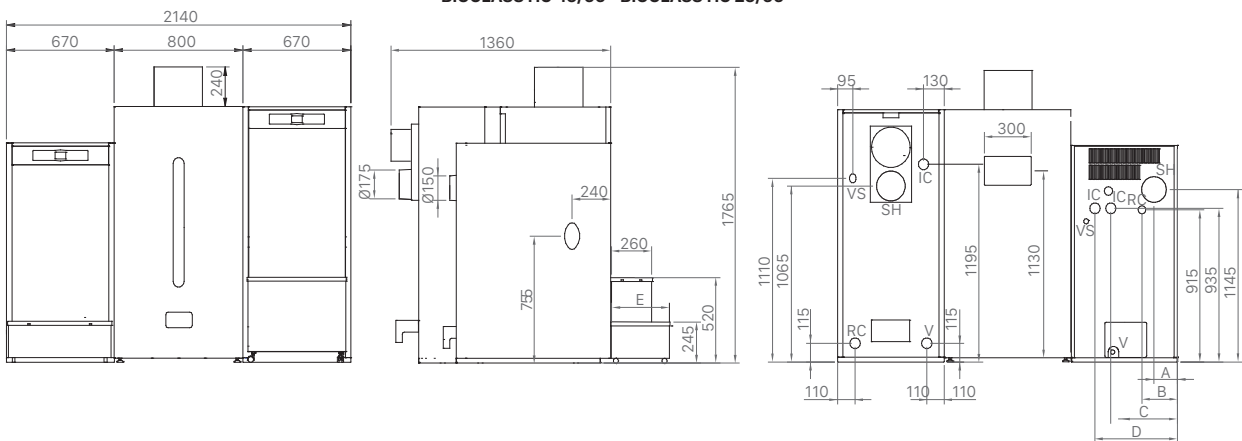

BIOCLASS HC 66/66

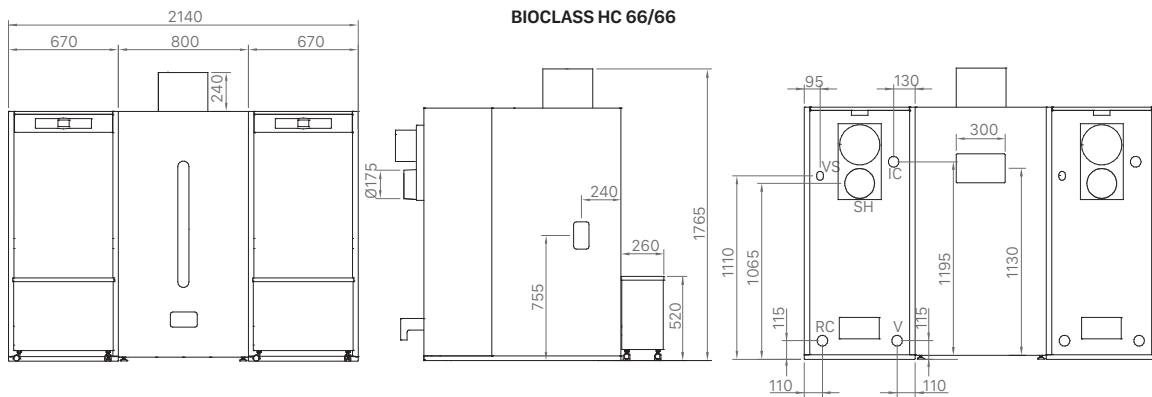

- IC: Ida calefacción, 1 1/4 "H
- RC: Retorno Calefacción, 1 1/4 "H
- SH: Salida de Humos
- V: Vaciado
- VS: Válvula Seguridad 1/2"H



BIOCLASS IC 150-200

MODULACIÓN ELECTRÓNICA
LIMPIEZA AUTOMÁTICA
SISTEMA DE ASPIRACIÓN INTEGRADO
CENICERO COMPRESOR DE GRAN CAPACIDAD
AJUSTE AUTOMÁTICO DE LA COMBUSTIÓN
TOLVA DE CARGA INCLUIDO



Sonda Lambda



Conectividad vía MODBUS



ESPECIFICACIONES

MODELO	POTENCIA ÚTIL kW	RENDIMIENTO A POTENCIA NOMINAL %	POTENCIA CARGA PARCIAL kW	RENDIMIENTO A CARGA PARCIAL %	VOLUMEN DE AGUA EN CALDERA L	CLASE DE EFICIENCIA ENERGÉTICA	CÓDIGO	PRECIO €
BIOCLASS IC 150	145	92,1	43,4	94,1	202	A+	TBI0000162	23.817*
BIOCLASS IC 200	198	94,9	59,2	93,4	285		TBI0000194	26.553*

* Tasa de reciclaje incluida

Kit anticondensados incluido



OPCIONES	CÓDIGO	PRECIO €
Control climático E26VVS		Ver pág. 172
Control de cascada MC	TKITBIO076	394
Sistema de alimentación y almacenamiento		Ver pág. 92
Deposito de inercia BT		Ver pág. 102
Kit anti-revoque llama	TKITBIO094	179
Kit Gateway BIOCLASS IC 150/200	TKITBIO148	2.506
Kit hueso de aceituna 150	TKITBIO146	416
Kit hueso de aceituna 200	TKITBIO147	544

EQUIPAMIENTO

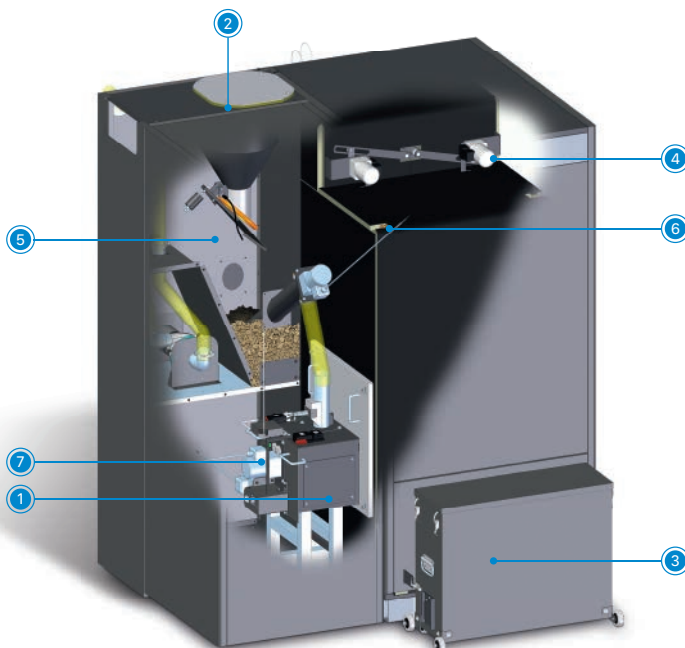

EQUIPAMIENTO

EQUIPAMIENTO BIOCLASS IC 150-200

1. Quemador (desmontable)
2. Sistema automático de carga de pellet
3. Cajón cenicero
4. Sistema de autolimpieza paso de humos
5. Depósito de reserva
6. Sensor de presión de agua
7. Sensor de presión de aire

NOTA: La puesta en marcha no esta incluida.

ESQUEMA DE INSTALACIÓN

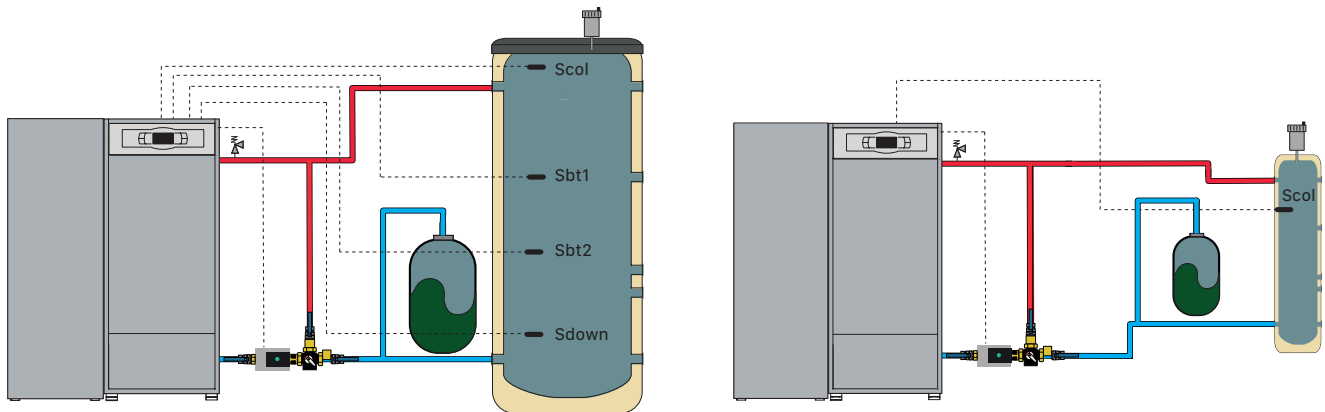

Scol: Sonda de temperatura superior o del colector
Sbt1: Sonda de temperatura intermedia 1

Sbt2: Sonda de temperatura intermedia 2
Sdown: Sonda de temperatura inferior

BIOMASA

DIMENSIONES

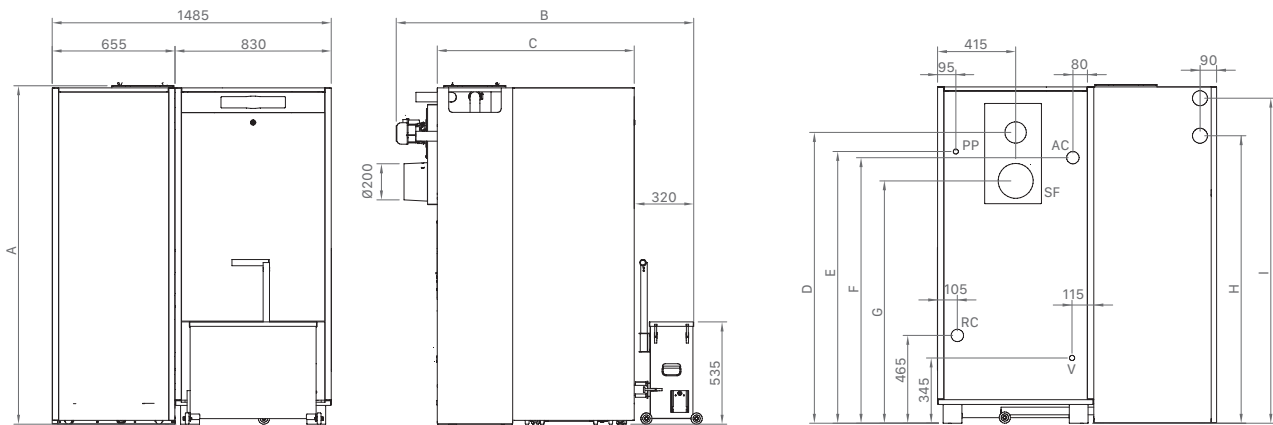

	DIMENSIONS (mm)								
	A	B	C	D	E	F	G	H	I
BIOCLASS IC 150	1800	1585	1050	1545	1440	1415	1290	1530	1730
BIOCLASS IC 200	1875	1880	1355	1650	1555	1515	1390	1615	1815

IC: Ida calefacción
RC: Retorno calefacción
SH: Salida de humos
V: Toma de vaciado
TP: Toma purgador



BIOCLASS IC 300

MODULACIÓN ELECTRÓNICA
LIMPIEZA AUTOMÁTICA
SISTEMA DE ASPIRACIÓN INTEGRADO
CENICERO COMPRESOR DE GRAN CAPACIDAD
AJUSTE AUTOMÁTICO DE LA COMBUSTIÓN
TOLVA DE CARGA INCLUIDO
KIT HIDRÁULICO CON VÁLVULAS DE EQUILIBRADO
CONTROL DE CASCADA MC INTEGRADO
CHIMENEA CASCADA 150/150 INCLUIDA



Conectividad vía MODBUS



Sonda Lambda

ESPECIFICACIONES

MODELO	POTENCIA ÚTIL kW	RENDIMIENTO A POTENCIA NOMINAL %	POTENCIA CARGA PARCIAL kW	RENDIMIENTO A CARGA PARCIAL %	VOLUMEN DE AGUA EN CALDERA L	CLASE DE EFICIENCIA ENERGÉTICA	CÓDIGO	PRECIO €
BIOCLASS IC 300	290	92,1	43,4	94,1	404	A+	TBI0000183	49.726*

OPCIONES	CÓDIGO	PRECIO €
Sistema de alimentación y almacenamiento		Ver pág. 92
Deposito de inercia BT		Ver pág. 102
Kit anti-revoque llama	TKITBIO094	179
Kit Gateway BIOCLASS IC 150/200	TKITBIO148	2.506

EQUIPAMIENTO

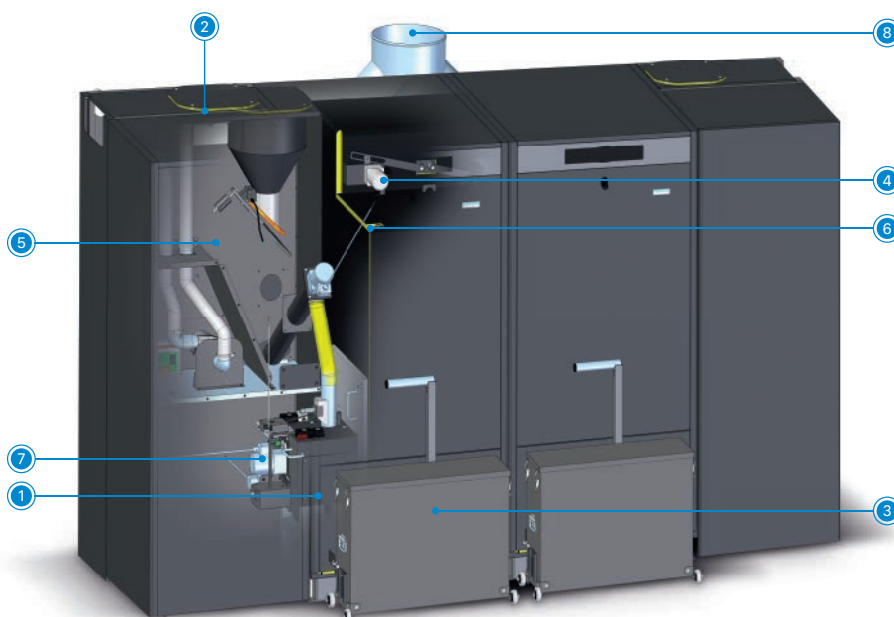

EQUIPAMIENTO

EQUIPAMIENTO BIOCLASS IC 300

1. Quemador (desmontable)
2. Sistema automático de carga de pellet
3. Cajón cenicero
4. Sistema de autolimpieza paso de humos
5. Depósito de reserva
6. Sensor de presión de agua
7. Sensor de presión de aire
8. Chimenea cascada 150/150

Kit anticondensados:
2 bombas de circulación
2 válvulas anticondensados con servomotor
2 válvula de equilibrado
Llaves de corte

Chimenea cascada
150/150 incluida



NOTA: La puesta en marcha no esta incluida.

ESQUEMA DE INSTALACIÓN

INSTALACIÓN CON 2 DEPÓSITOS DE INERCIA

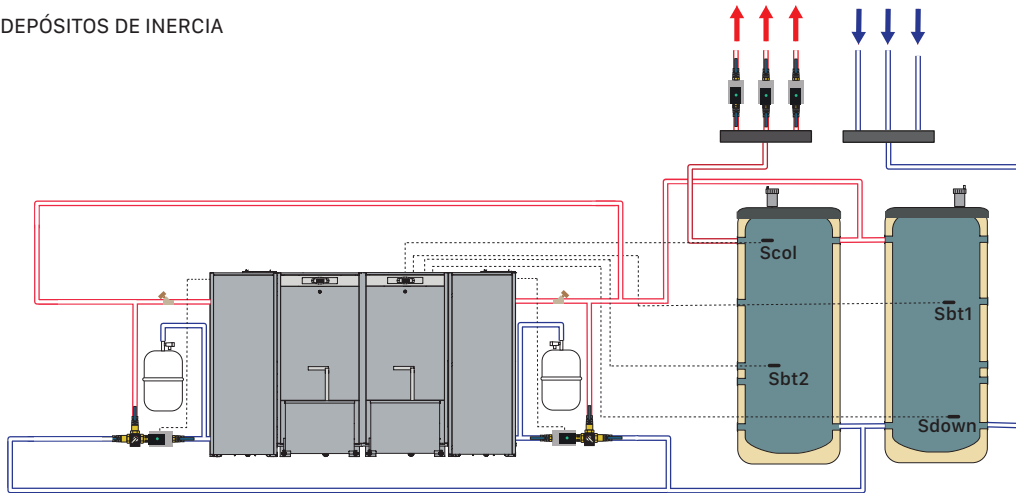

INSTALACIÓN CON 2 DEPÓSITOS DE INERCIA
CON RETORNO INVERTIDO Y ACS

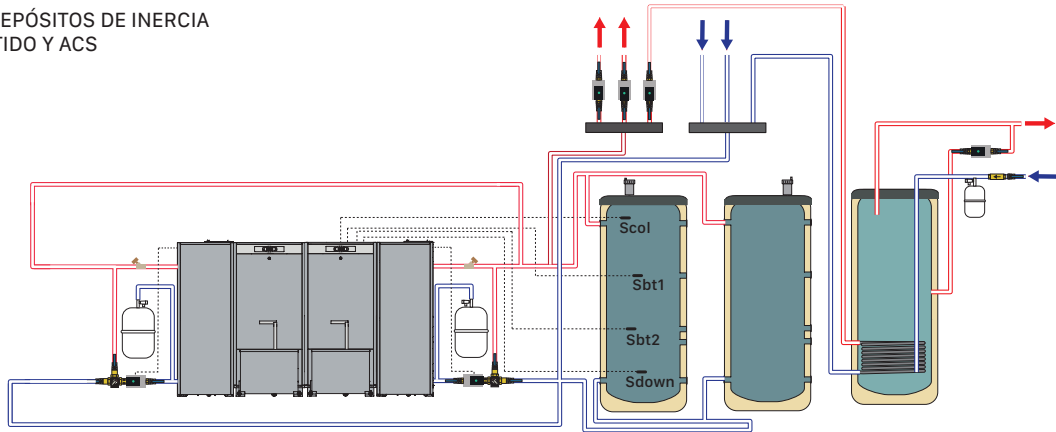

DIMENSIONES

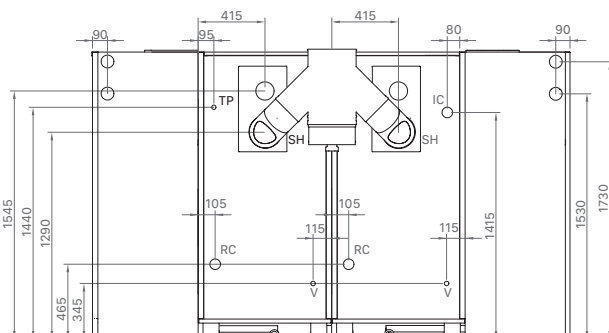
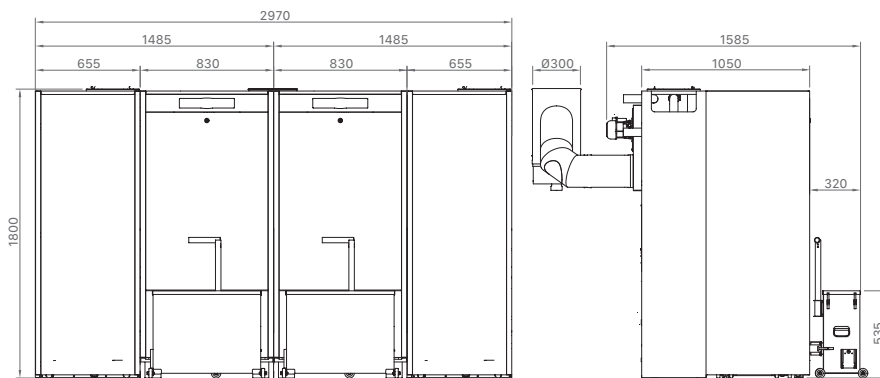

- IC: Ida calefacción
- RC: Retorno calefacción
- SH: Salida de humos
- V: Toma de vaciado
- TP: Toma purgador



BIOCLASS HM OD

CALDERA DE PELLET CON DEPÓSITO DE RESERVA
PARA INSTALACIÓN EN EXTERIORES
MODULACIÓN ELECTRÓNICA
LIMPIEZA AUTOMÁTICA
BOMBA Y VASO DE EXPANSIÓN INCLUIDOS
2 POTENCIAS: 16 y 25 kW



Termostato conectable
CONFORT WiFi



ESPECIFICACIONES

MODELO	COMBUSTIBLE	POTENCIA NOMINAL kW	RENDIMIENTO A POTENCIA NOMINAL %	POTENCIA CARGA PARCIAL kW	RENDIMIENTO A CARGA PARCIAL %	VOLUMEN DE AGUA EN CALDERA L	CLASE DE EFICIENCIA ENERGÉTICA	CÓDIGO	PRECIO €
BIOCLASS HM 16 OD	Pellet	18	94,0	4,2	90,6	55	A+	TBIO000091	6.247*
BIOCLASS HM 25 OD	Pellet	25,3	93,1	6,9	93,2	73		TBIO000092	6.504*

* Tasa de reciclaje incluida

OPCIONES	CÓDIGO	PRECIO €
Control remoto Lago FB OT+	CELC000295	149
Termostato conectable CONFORT WiFi	CELC000579	146

EQUIPAMIENTO

Envolvente estanco	Llave de vaciado	Ida de calefacción opcional	Alimentador de combustible	Sistema anti-retorno de llama
Depósito de reserva	Vaso de expansión	Retorno	Ventilador	Cajón de cenizas
Sensor de presión de aire	Bomba de circulación	Válvula de seguridad	Dispositivo de limpieza del paso de humos	Mirilla
Control de nivel de combustible	Ida de calefacción	Salida de gases	Sensor de presión de agua	Purgador
Quemador				

DIMENSIONES

BIOCLASS HM OD 16/25

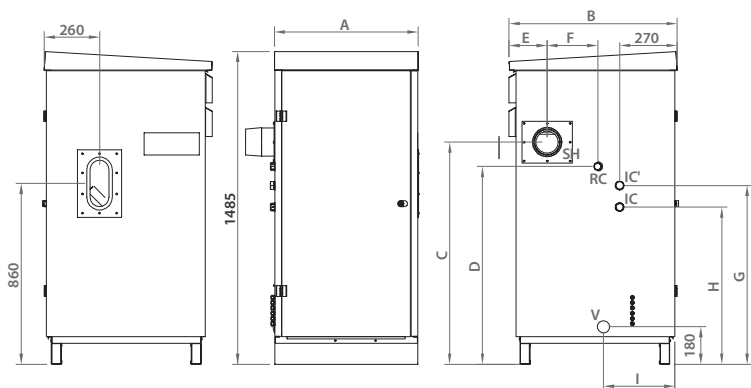

IC: Ida calefacción SH: Salida de humos
IC': Ida de calefacción opcional V: Vaciado
RC: Retorno calefacción

DEPOSITO DE RESERVA

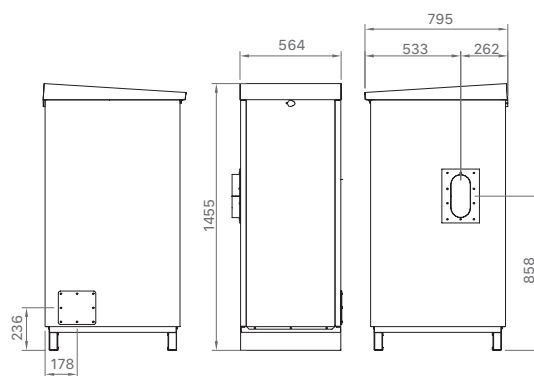

MODELO	IC/RC/IC'	COTAS (mm)								
		A	B	C	D	E	F	G	H	I
BIOCLASS HM 16 OD	1" H	680	795	1055	940	180	235	850	745	335
BIOCLASS HM 25 OD		820	860	1135	1015	195	315	925	823	354

MODELO	DEPOSITO DE RESERVA	
	P _c	CAPACIDAD
BIOCLASS HM 16 OD	45	225 kg
BIOCLASS HM 25 OD	37	

PC: Periodo de combustión en horas a potencia nominal.

NOTA: La puesta en marcha está incluida. No se incluye desplazamiento.

LIGNUM NG

CALDERA DE GASIFICACIÓN DE LEÑA
ALTO RENDIMIENTO
MODULACIÓN ELECTRÓNICA
GRAN AUTONOMÍA DE CARGA
3 POTENCIAS: 20, 30 y 40 kW



Sistema de seguridad de sobrecalentamiento integrado

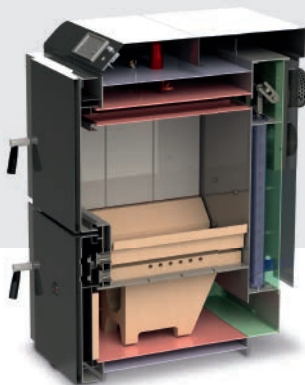

ESPECIFICACIONES

MODELO	POTENCIA ÚTIL MÁX. kW	RENDIMIENTO %	VOLUMEN DE CARGA DE COMBUSTIBLE L	CLASIFIC. (EN 303-5)	VOLUMEN DE AGUA EN CALDERA L	PÉRDIDA DE CARGA DEL AGUA (ΔT=10 °C)	PÉRDIDA DE CARGA DEL AGUA (ΔT=20 °C)	TIRO MÍNIMO CHIMENEA PA	Ø SALIDA DE HUMOS mm	LONGITUD MÁX. DE LEÑA cm	CLASE DE EFICIENCIA ENERGÉTICA	CÓDIGO	PRECIO €
LIGNUM NG 20	20	88,8	89	Clase 5	90	39	11			50		TLIG000028	3.627*
LIGNUM NG 30	30	89,4	113	Clase 5	104	22	6	10	125-130	50	A+	TLIG000029	3.966*
LIGNUM NG 40	40	91,2	137	Clase 5	114	44	11		146-150	50		TLIG000030	4.648*

* Tasa de reciclaje incluida



Kit anticondensados LIGNUM

OPCIONES	CÓDIGO	PRECIO €
Kit anticondensados LIGNUM NG 20	TKITLIG003	679
Kit anticondensados LIGNUM NG 30	TKITLIG004	679
Kit anticondensados LIGNUM NG 40	TKITLIG005	679
Sonda ACS	CELC000300	21

DIMENSIONES

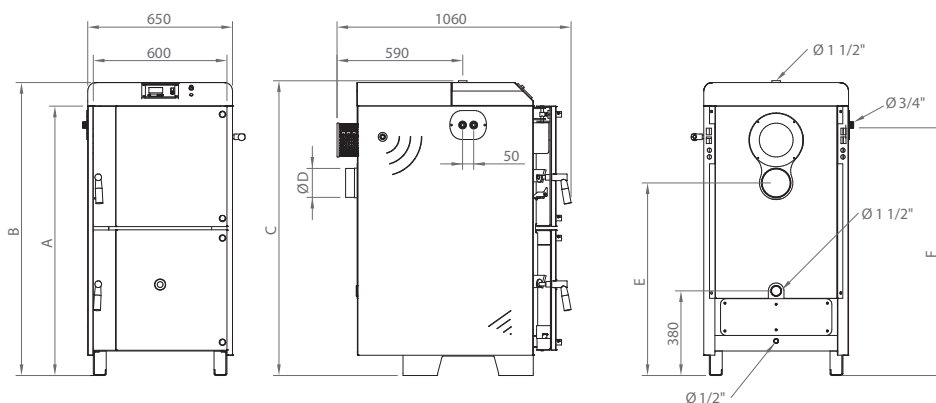

D1: Ø Salida de humos
D2: Ø Ida / retorno calefacción

MODELO	ALTURA DE LA CALDERA (A) mm	ALTURA TOTAL (B) mm	ALTURA DE LA CONEXIÓN DE IDA (C) mm	CONEXIÓN SALIDA DE HUMOS (D) mm	ALTURA DE LA CONEXIÓN A CHIMENEA (E) mm	ALTURA DE LA CONEXIÓN VÁLVULA DE DESCARGA TÉRMICA (F) mm
LIGNUM NG 20	1.060	1.165	1.137		715	975
LIGNUM NG 30	1.210	1.315	1.287	125-130	865	1.125
LIGNUM NG 40	1.310	1.415	1.387	146-150	955	1.225

NOTA: La puesta en marcha no está incluida.

DUALTHERM

POSIBILIDAD DE USO COMBINADO CON LEÑA
 MODULACIÓN ELECTRÓNICA
 CAMBIO AUTOMÁTICO DE COMBUSTIBLE
 DEPÓSITO DE RESERVA DE PELLETT INTEGRADO
 LIMPIEZA AUTOMÁTICA
 SISTEMA ANTICONDENSADOS INCLUIDO
 ENCENDIDO AUTOMÁTICO LEÑA



Termostato conectable
CONFORT WiFi



ESPECIFICACIONES

MODELO	POTENCIA NOMINAL kW	VOLUMEN DEL HOGAR dm ³	VOLUMEN DE AGUA EN CALDERA L	CAPACIDAD DE COMBUSTIBLE kg. PELLETT	LONGITUD MÁX. DE LEÑA cm	CLASE DE EFICIENCIA ENERGÉTICA	CÓDIGO	PRECIO €
DUALTHERM 25	25	50	83	110	50	A+	TDUA000000	5.576*
DUALTHERM 35	33	70	97	145	50		TDUA000001	6.049*

* Tasa de reciclaje incluida

OPCIONES	CÓDIGO	PRECIO €
Sonda acumulador ACS	CELC000300	21
Sonda para depósito de inercia	CELC000300	21
Bomba de alta eficiencia	TKITBIO036	200
Válvula de seguridad de sobrecalentamiento	CLIG000017	209
Kits hidráulicos		Ver pág. 94
Depósito de inercia BT DUO		Ver pág. 103
Depósito de inercia BT		Ver pág. 102
Termostato conectable CONFORT WiFi	CELC000579	146
Kit acoplamiento CVS DUAL THERM	TKITBIO115	145

NOTA: La puesta en marcha está incluida. No se incluye desplazamiento.

EQUIPAMIENTO

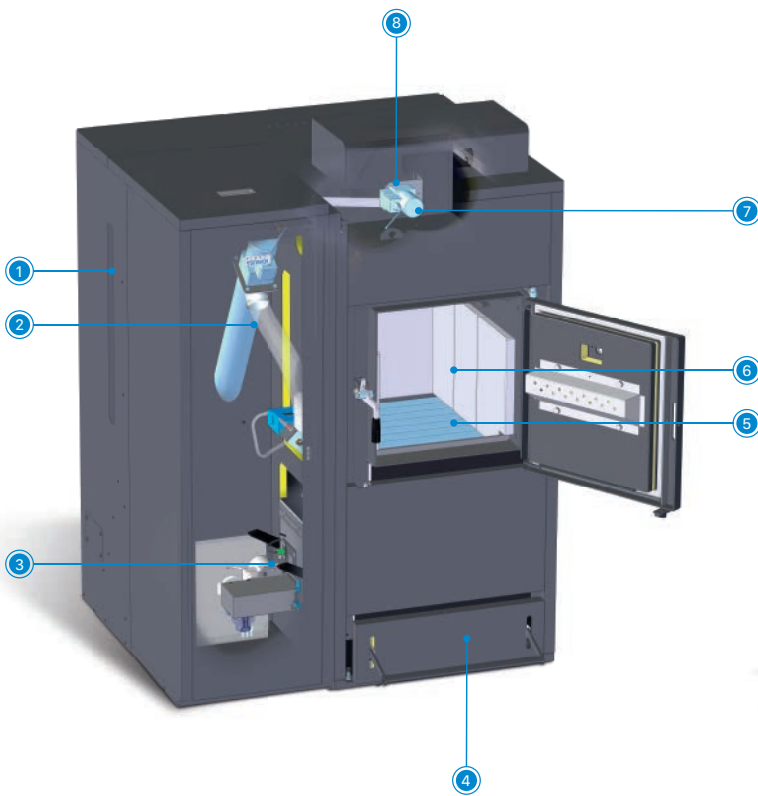

VOLUMEN DE CARGA

DUALTHERM 25 - 50 L

DUALTHERM 35 - 70 L

EQUIPAMIENTO DUALTHERM

1. Depósito de reserva
2. Alimentador de pellet
3. Quemador de pellet con limpieza automática
4. Cenicero
5. Parrilla húmeda
6. Hogar de leña
7. Control electrónico
8. Limpieza automática de pasos de humos
Serpentín antiembalamiento
Sistema anticondensados



VÁLVULA ANTICONDENSADOS
INCLUIDA

BIOMASA

DIMENSIONES

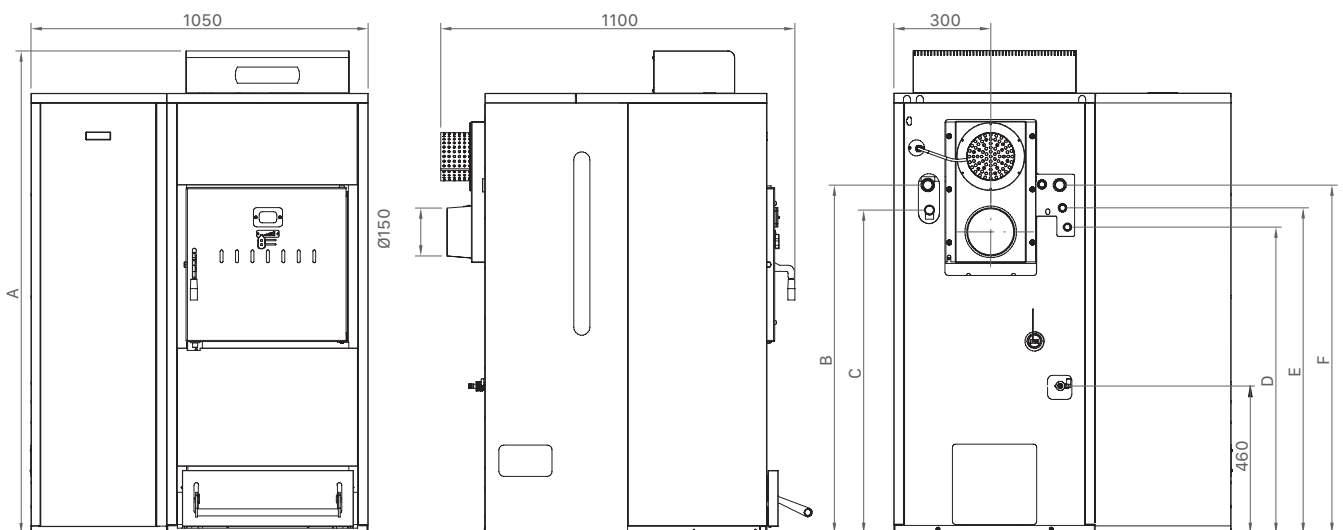

MODELO	A	B	C	D	E	F	G	H	I
DUALTHERM 25	1.500	1.080	1.005	950	1.010	1.085	980	920	310
DUALTHERM 35	1.650	1.230	1.155	1.100	1.160	1.230	1.110	1.070	310

EJEMPLOS DE INSTALACIÓN | BIOCLASS IC

BIOCLASS IC + DEPÓSITO RESERVA DX + BT DUO



MODELO	CÓDIGO	PRECIO €
BIOCLASS IC 18	TBIO000123	4.290*
DEPÓSITO RESERVA DX S	TBIO000160	540*
BT DUO 150	TDBT000005	1.075*

MODELO	CÓDIGO	PRECIO €
BIOCLASS IC 25	TBIO000124	4.557*
DEPÓSITO RESERVA DX L	TBIO000161	580*
BT DUO 250	TDBT000006	1.611*

* Tasa de reciclaje incluida

BIOCLASS IC + DEPÓSITO RESERVA DX + SANIT S + SONDA ACUMULADOR ACS

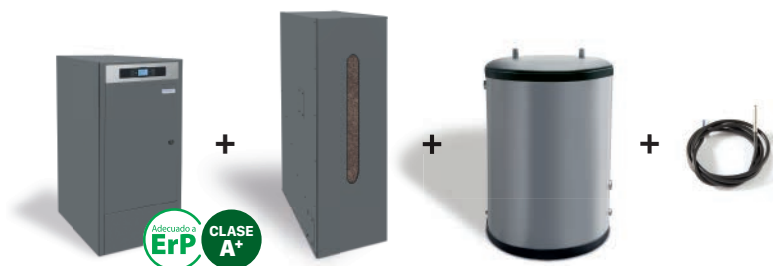

MODELO	CÓDIGO	PRECIO €
BIOCLASS IC 18	TBIO000123	4.290 €
DEPÓSITO RESERVA DX S	TBIO000160	540 €
SANIT S 150	TSAN000053	975 €
SONDA ACUMULADOR ACS	CELCO000300	21 €

MODELO	CÓDIGO	PRECIO €
BIOCLASS IC 25	TBIO000124	4.557 €
DEPÓSITO RESERVA DX S	TBIO000160	540 €
SANIT S 200	TSAN000054	1.254 €
SONDA ACUMULADOR ACS	CELCO000300	21 €

* Tasa de reciclaje incluida

BIOCLASS IC + DEPÓSITO DE RESERVA HTP



MODELO	CÓDIGO	PRECIO €
BIOCLASS IC 18	TBIO000123	4.290*
DEPÓSITO DE RESERVA HTP 100-150	TBIO000039	1.286 €

MODELO	CÓDIGO	PRECIO €
BIOCLASS IC 25	TBIO000124	4.557*
DEPÓSITO DE RESERVA HTP 130-200	TBIO000040	1.408 €

* Tasa de reciclaje incluida

ESQUEMA BIOCLASS IC + DEPÓSITO RESERVA DX + BT DUO

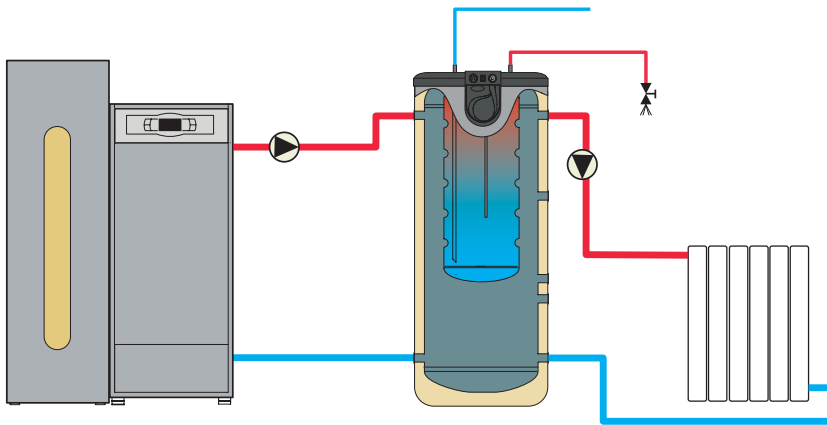

En este ejemplo de instalación se incluyen los componentes necesarios para dar servicio de calefacción y agua caliente sanitaria por acumulación con una caldera a pellet BIOCLASS IC. La producción de agua caliente sanitaria se consigue por medio de un acumulador inoxidable integrado en el depósito de inercia BT DUO. Simultáneamente en este depósito se acumula agua del circuito primario que ahorra en el consumo de combustible al reducir los ciclos de encendido y apagado de la caldera.

ESQUEMA BIOCLASS IC + DEPÓSITO RESERVA DX + SANIT S + SONDA ACUMULADOR ACS

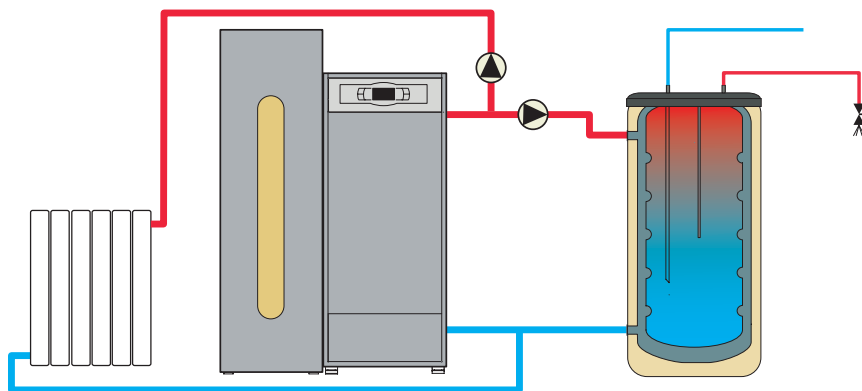

Este ejemplo de instalación se compone de la caldera Bioclass, el depósito de reserva de pellet, la sonda para uso prioritario del agua caliente sanitaria y un interacumulador SANIT fabricado en acero inoxidable y doble envolvente con una gran producción de agua caliente sanitaria.

ESQUEMA BIOCLASS IC + DEPÓSITO DE RESERVA HTP

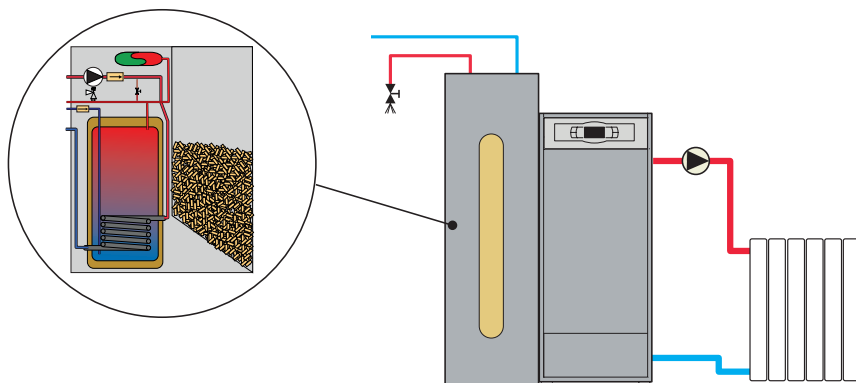

Esta es la solución más sencilla para combinar el servicio de agua caliente sanitaria con una caldera BIOCLASS ocupando el menor espacio. En este pack se incluye un depósito de reserva de pellet con producción de agua caliente sanitaria HTP con un equipamiento completo en el que destacan: el vaso de expansión de agua caliente sanitaria, el grupo de seguridad de agua sanitaria, los manguitos dieléctricos, la bomba de alta eficiencia para el acumulador y un acumulador de agua caliente sanitaria en acero inoxidable.

PACKS | LIGNUM NG

PACK UNIT LG BT DUO



MODELO	COMPOSICIÓN			CÓDIGO	PRECIO €
PACK UNIT LG 30 BT DUO 750	LIGNUM NG 30	BT DUO 750	KIT ANTICONDENSADOS LIGNUM NG 30	TLIG000016	6.436*
PACK UNIT LG 40 BT DUO 1000	LIGNUM NG 40	BT DUO 1000	KIT ANTICONDENSADOS LIGNUM NG 40	TLIG000017	7.359*

* Tasa de reciclaje incluida

PACK UNIT LG BT



MODELO	COMPOSICIÓN			CÓDIGO	PRECIO €
PACK UNIT LG 30 BT 750	LIGNUM NG 30	BT 750	KIT ANTICONDENSADOS LIGNUM NG 30	TLIG000018	6.075*
PACK UNIT LG 40 BT 1000	LIGNUM NG 40	BT 1000	KIT ANTICONDENSADOS LIGNUM NG 40	TLIG000019	7.100*

* Tasa de reciclaje incluida

PACK UNIT LG BT DUO

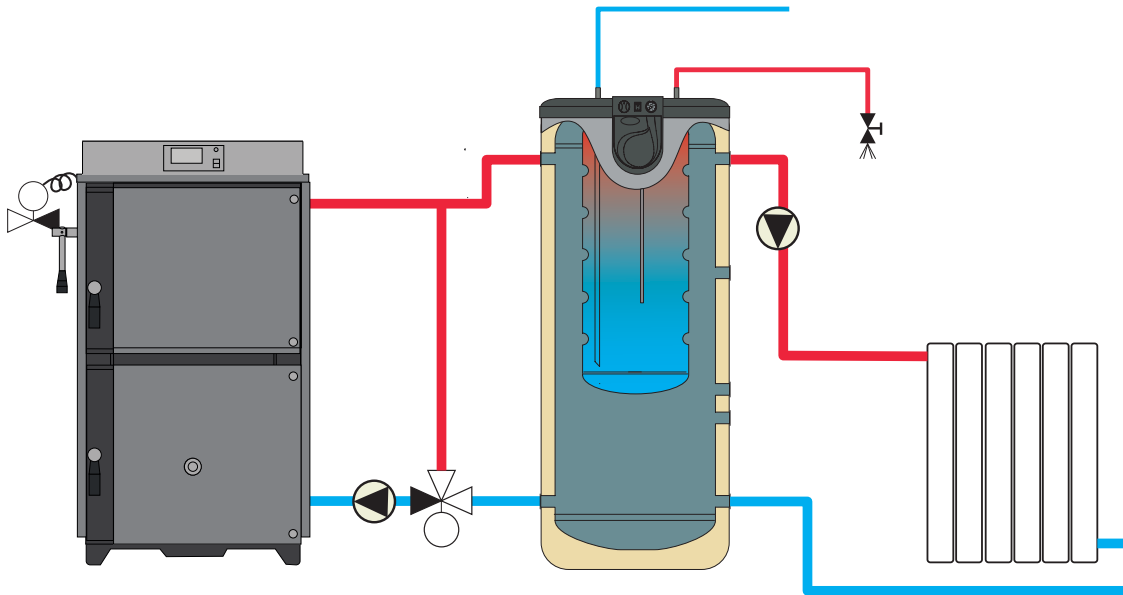

El PACK UNIT LG BT DUO incluye los componentes necesarios para dar servicio de calefacción y agua caliente sanitaria por acumulación con una caldera a leña de gasificación LIGNUM NG. La producción de agua caliente sanitaria se consigue por medio de un acumulador inoxidable integrado en el depósito de inercia BT DUO. Simultáneamente en este depósito se acumula agua del circuito primario que permite el control de la instalación con regulaciones sobre la temperatura ambiente o combinaciones de circuitos a diferente temperatura de impulsión.

PACK UNIT LG BT

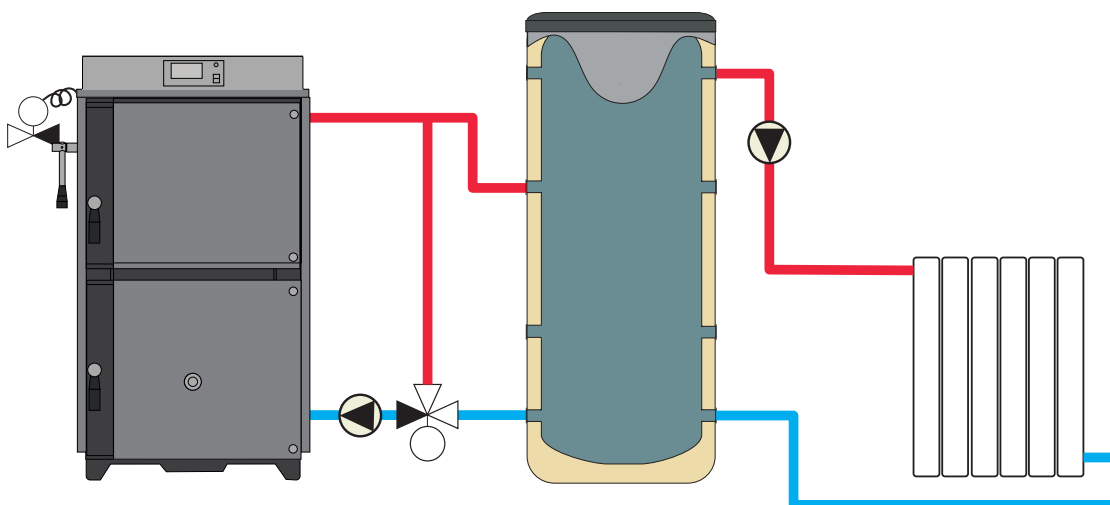

El PACK UNIT LG BT incluye además del sistema anticondensados un depósito de inercia BT. En este depósito se acumula agua del circuito primario que permite el control de la instalación con regulaciones sobre la temperatura ambiente o combinaciones de circuitos a diferente temperatura de impulsión.

ACCESORIOS DE ALIMENTACIÓN Y ALMACENAMIENTO

SISTEMA DE CARGA CON SILO ARTESANAL Y SINFÍN DE ALIMENTACIÓN



Sinfín silo de obra 1,5

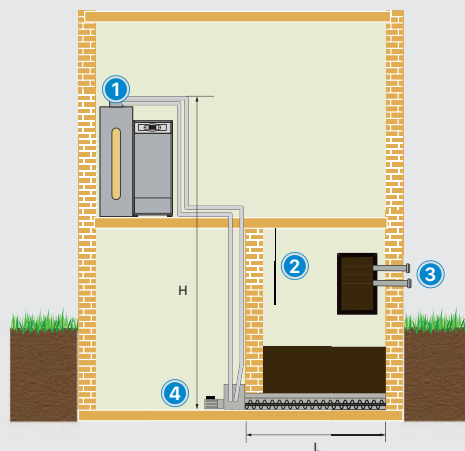

SISTEMA DE CARGA CON SILO TEXTIL



	A mm	Volumen m ³	Capacidad* Tn
SILO 2.0	1.450	3,2 - 3,8	1,8 - 2,5
SILO 3.0	1.750	3,8 - 4,7	2,2 - 3,0
SILO 4.0	2.050	5,1 - 6,4	3,0 - 4,1
SILO 5.0	2.250	6,2 - 8	3,7 - 5,2
SILO 7.5	2.540	11,7	7,5

* La capacidad Silo textil depende del tipo, densidad y calidad de los pellets utilizados, así como, de la altura del local.

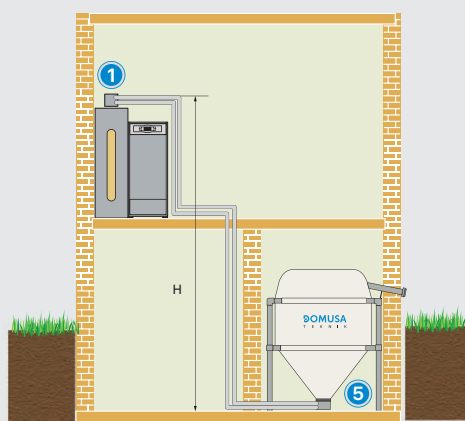

OPCIONES	CÓDIGO	PRECIO €
Sistema de aspiración CVS	TKITBIO057	1.254
Silo textil 2.0 (2 Tn)	TKITBIO078	1.947
Silo textil 3.0 (3 Tn)	TKITBIO079	2.012
Silo textil 4.0 (4 Tn)	TKITBIO080	2.129
Silo textil 5.0 (5 Tn)	TKITBIO081	2.255
Silo textil 7.5 (7,5 Tn)	TKITBIO138	3.082
Tubo flexible 15 m (Ø int. 50 mm)	CFER000164	243
Boquilla aspiración para depósito de obra	TKITBIO016	83
Boca de llenado Storz	TKITBIO087	193
Lona de protección de impacto	COTR000060	95
Sinfín silo de obra 1,5	TKITBIO058	1.520
Prolongación del sinfín silo de obra 0,5 m	TKITBIO060	118
Prolongación del sinfín silo de obra 1 m	TKITBIO059	215
Kit vibrador silo textil	TKITBIO093	381
Kit conmutador de boquillas manual 2 tomas	TKITBIO104	89
Kit conmutador de boquillas manual 4 tomas	TKITBIO106	147
Kit conmutador automático de boquillas	TKITBIO095	2.151
Cenicero compresor IC 12	TKITBIO070	628
Cenicero compresor IC 18	TKITBIO071	643
Cenicero compresor IC 25	TKITBIO072	654
Cenicero compresor IC 35 y 45	TKITBIO073	710
Cenicero compresor IC 18 DX	TKITBIO098	674
Cenicero compresor IC 25 DX	TKITBIO099	687
Kit de acoplamiento para depósito DX L con sistema de aspiración CVS	TKITBIO100	52
Kit de acoplamiento para depósito DR con sistema de aspiración CVS	TKITBIO049	45
Kit acoplamiento CVS DUALTHERM	TKITBIO115	145
Kit Gateway BIOCLASS IC 150/200	TKITBIO148	2.506

**SISTEMA DE CARGA
CON SILO ARTESANAL
Y BOQUILLA
ASPIRACIÓN.**

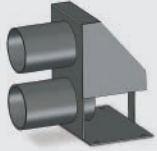

Boquilla de aspiración

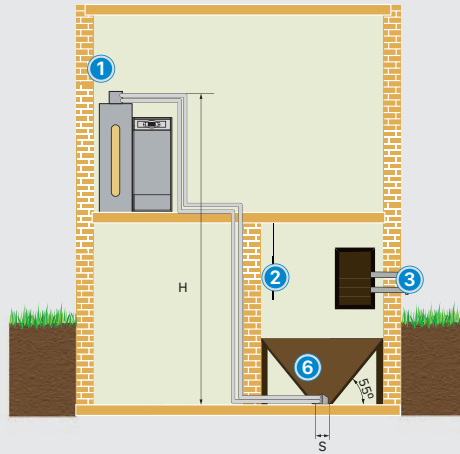

**SISTEMA DE CARGA
CON SILO ARTESANAL Y
CONMUTADOR DE BOQUILLAS.**

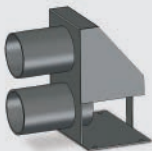

Boquilla de aspiración

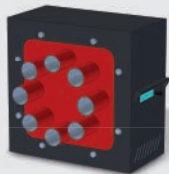

Kit conmutador automático de boquillas

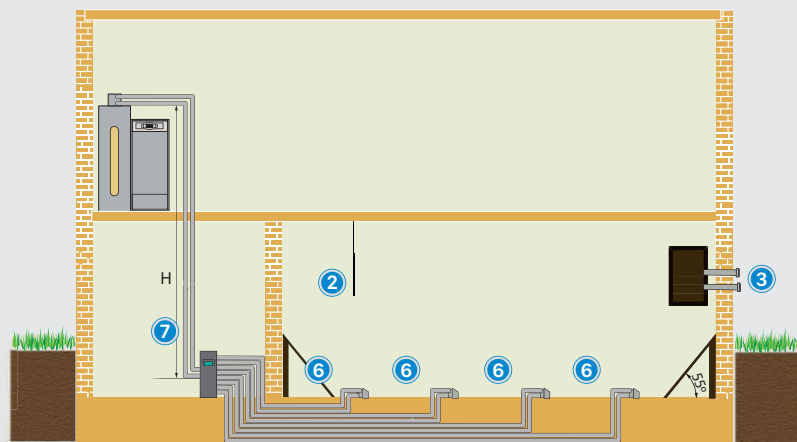

**SISTEMA DE CARGA
CON SILO ARTESANAL
Y CONMUTADOR DE
BOQUILLAS MANUAL.**

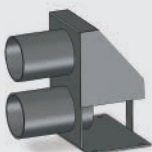

Boquilla de aspiración

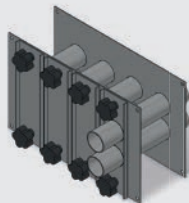

Kit conmutador manual de boquillas

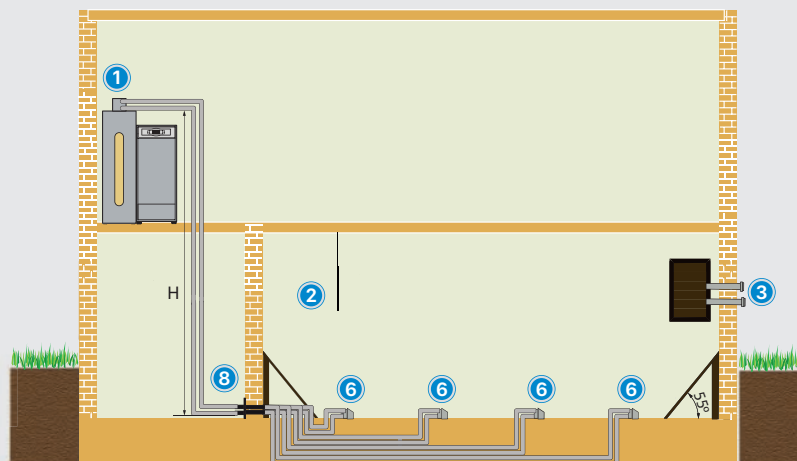

Descripción

- 1 Sistema de aspiración CVS
- 2 Lona de protección de impacto
- 3 Boca de llenado Storz
- 4 Sinfín silo de obra
- 5 Silo textil
- 6 Boquilla de aspiración para depósito de obra
- 7 Conmutador boquillas

Altura máx. (H)	m	6
Superficie máx. (S)	m ²	1
Longitud máx.	m	25
Longitud máx. Sinfín (l)	m	5



Lona de protección de impacto



Acoplamiento para depósito de reserva L con Sistema de aspiración CVS en BIOCLASS IC y Acoplamiento para depósito de reserva con Sistema de aspiración CVS en DUALTHERM



Cenicero Compressor (Compatible with BIOCLASS IC and BIOCLASS IC+DR)



Boca de llenado Storz



Sistema de aspiración CVS



Kit vibrador silo textil



Kit Gateway BIOCLASS IC 150/200

ACCESORIOS HIDRÁULICOS

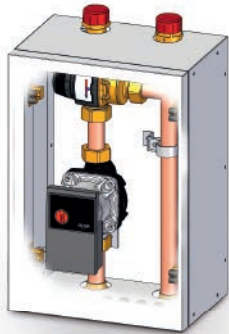

CÓDIGO	DESCRIPCIÓN	PRECIO €
TKITBIO022	Kit hidráulico Mt	600



Circuito mezclado

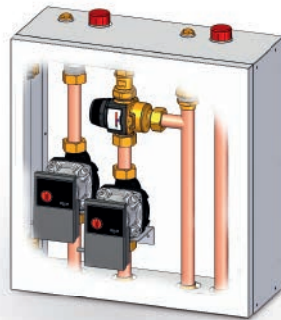

CÓDIGO	DESCRIPCIÓN	PRECIO €
TKITBIO023	Kit hidráulico DMt	821



Circuito mezclado



Circuito directo

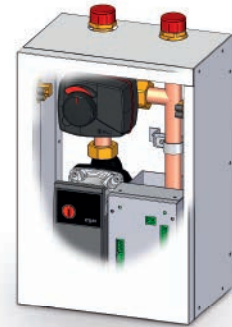

CÓDIGO	DESCRIPCIÓN	PRECIO €
TKITBIO050	Kit BIO M	903



Circuito mezclado



Regulación climática según temperatura exterior

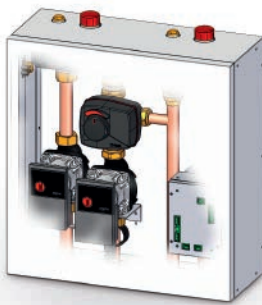

CÓDIGO	DESCRIPCIÓN	PRECIO €
TKITBIO051	Kit BIO DM/MS	1.274



Regulación climática según temperatura exterior

Kit BIO DM



Circuito mezclado



Circuito directo



Solo para BIOCLASS 12 a 45

Kit BIO MS



Circuito mezclado



Agua caliente sanitaria

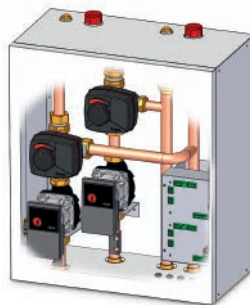

CÓDIGO	DESCRIPCIÓN	PRECIO €
TKITBIO052	Kit BIO 2M	1.610



Regulación climática según temperatura exterior



Circuito mezclado



Solo para BIOCLASS 12 a 45

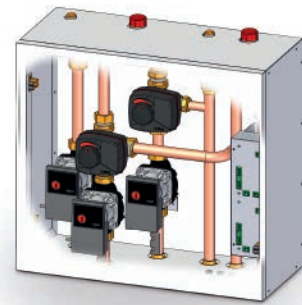

CÓDIGO	DESCRIPCIÓN	PRECIO €
TKITBIO053	Kit BIO D2M/2MS	1.690



Regulación climática según temperatura exterior

Kit BIO D2M



Circuito mezclado



Circuito mezclado



Solo para BIOCLASS 12 a 45

Kit BIO 2MS



Circuito mezclado



Agua caliente sanitaria

Combinado con BIOCLASS: Clase de eficiencia energética A**

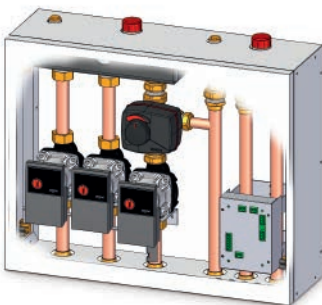

CÓDIGO	DESCRIPCIÓN	PRECIO €
TKITBIO054	Kit BIO DMS	1.609



Circuito mezclado



Circuito directo



Solo para BIOCLASS 12 a 45



Agua caliente sanitaria



Regulación climática según temperatura exterior

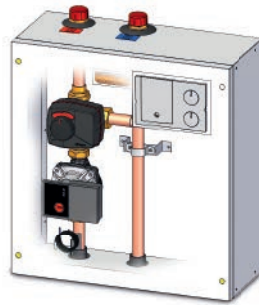

CÓDIGO	DESCRIPCIÓN	PRECIO €
TKITBT0000	Kit BT M	1.021



Circuito mezclado



Regulación climática según temperatura exterior



Apto para bomba de calor. Sólo con BT

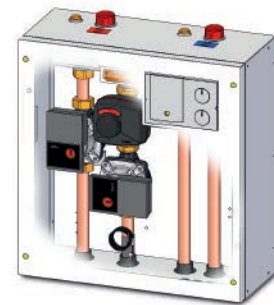

CÓDIGO	DESCRIPCIÓN	PRECIO €
TKITBT0001	Kit BT DM	1.336



Circuito mezclado



Circuito directo



Regulación climática según temperatura exterior



Apto para bomba de calor. Sólo con BT

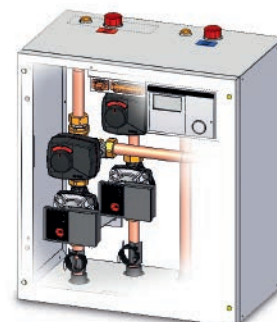
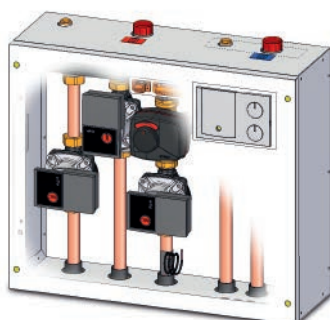
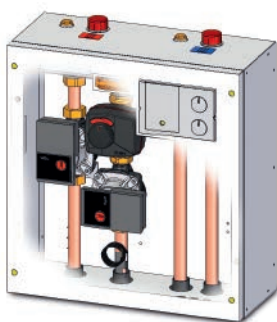

CÓDIGO	DESCRIPCIÓN	PRECIO €
TKITBT0002	Kit BT MS	1.312



CÓDIGO	DESCRIPCIÓN	PRECIO €
TKITBT0003	Kit BT DMS	1.583

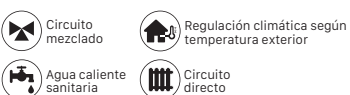

CÓDIGO	DESCRIPCIÓN	PRECIO €
TKITBT0004	Kit BT 2M	1.726

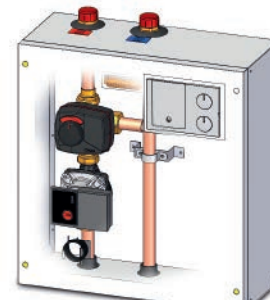
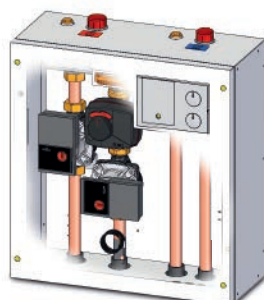
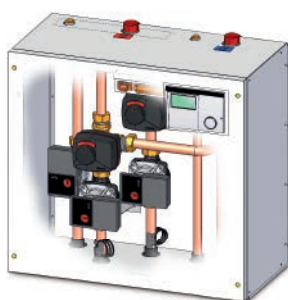

CÓDIGO	DESCRIPCIÓN	PRECIO €
TKITBT0005	Kit BT 2MS	1.810

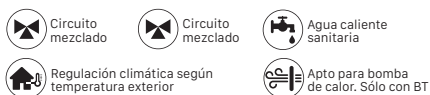

CÓDIGO	DESCRIPCIÓN	PRECIO €
TKITEVT010	kit DM	1.293

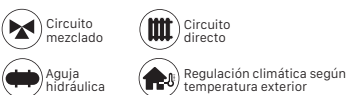

CÓDIGO	DESCRIPCIÓN	PRECIO €
TKITELE000	Kit ME	1.128

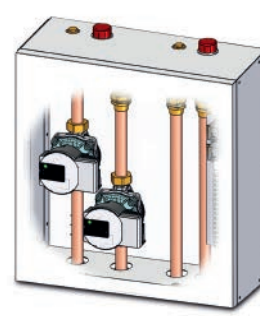
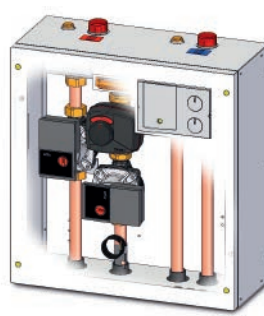
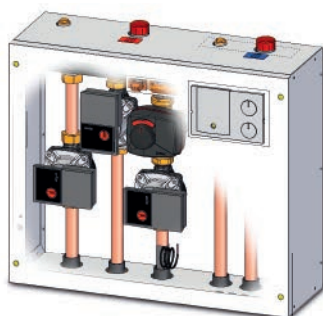

CÓDIGO	DESCRIPCIÓN	PRECIO €
TKITBIO001	Kit DMS	1.551



CÓDIGO	DESCRIPCIÓN	PRECIO €
TKITBIO000	kit MS	1.312



CÓDIGO	DESCRIPCIÓN	PRECIO €
TKITBIO123	Kit 2D	933

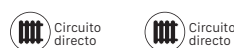

ESQUEMAS





Nomenclatura

	DESCRIPCIÓN
Vfas	Sonda de ida
Kfs	Sonda caldera
Sext	Sonda exterior
Mc	Módulo de control
Bc	Bomba de circulación
SS	Sonda acumulador ACS
Ac	Acumulador ACS SANIT
E26	Regulación climática

	DESCRIPCIÓN
BT	Depósito de inercia
Btd	Depósito de inercia BT DUO
Lago	Control remoto LAGO FB OT+
TaD	Termostato de ambiente
VA	Válvula anticondensados
Vm	Válvula mezcladora ACS
Vs	Válvula de seguridad ACS
Vee	Vaso de expansión ACS

	DESCRIPCIÓN
Ve	Vaso de expansión calefacción
R	Resistencia eléctrica
Vr	Válvula retención
Sbt	Sonda depósito de inercia
BBt	Bomba del depósito de inercia
Tacs	Termostato ACS
FBR2	Sonda ambiente FBR2
TA	Termostato de ambiente

	DESCRIPCIÓN
TaD	Termostato de ambiente circuito directo
TaM	Termostato de ambiente circuito mezclado
Sa	Sonda de ambiente
Gr	Grupo de seguridad
RF	Receptor
SI	Sonda Inalámbrica
CI	Control Inalámbrico

-  Circuito mezclado
-  Agua caliente sanitaria
-  Circuito directo
-  Depósito de inercia con agua caliente
-  Depósito de inercia

BIOCLASS IC DX CON KIT HIDRÁULICO DE VÁLVULA TERMOSTÁTICA

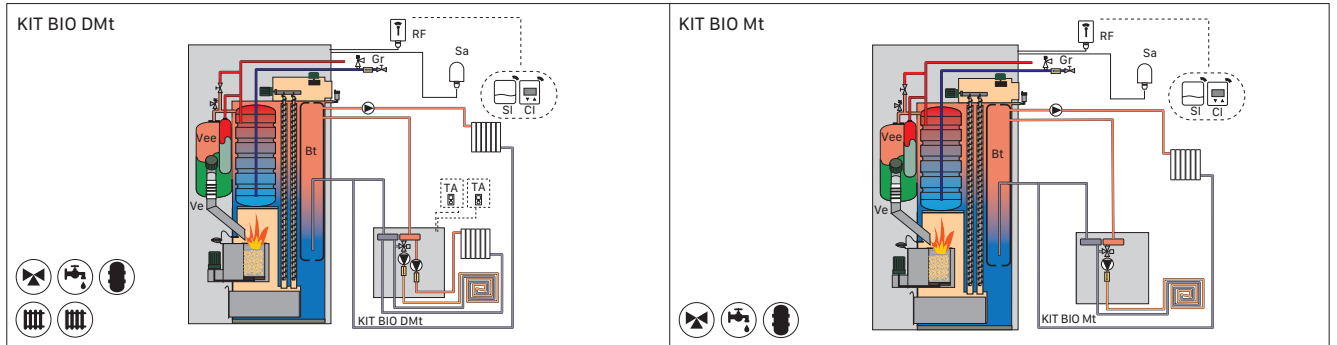

BIOCLASS IC DX CON KIT HIDRÁULICO BIO Y Sonda EXTERIOR

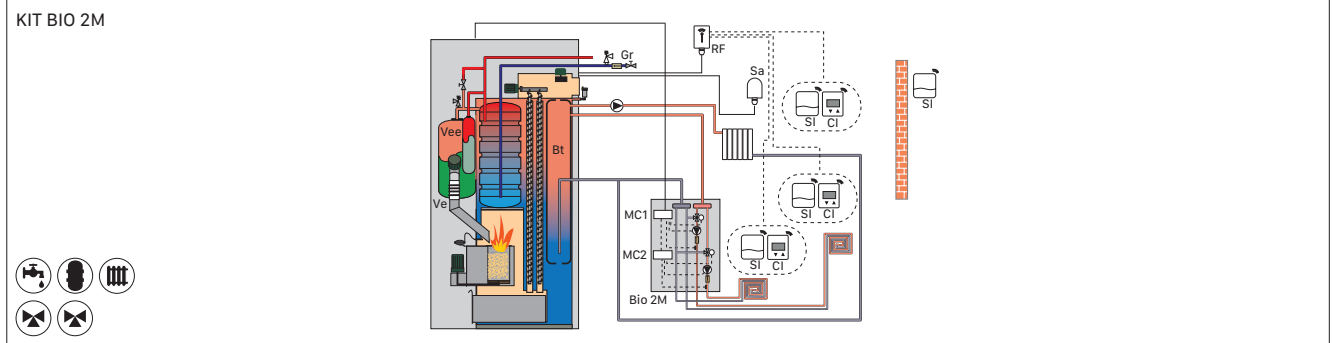
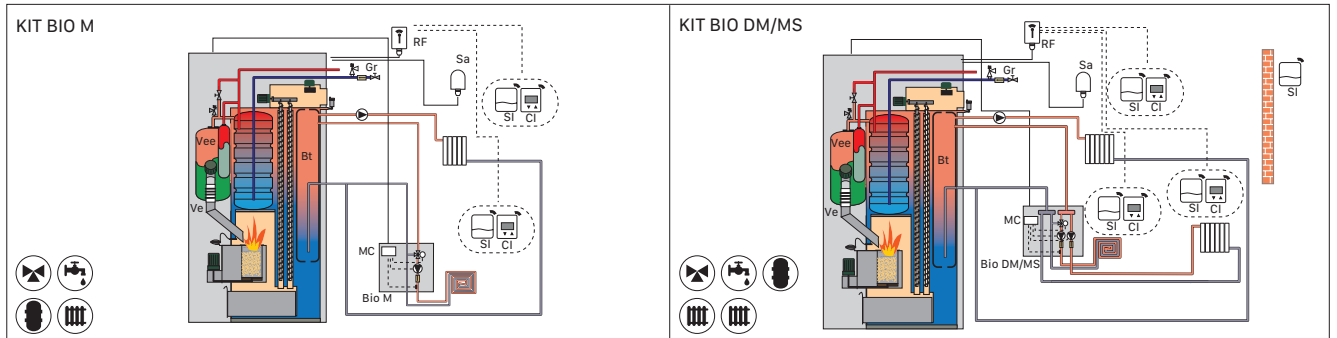

BIOCLASS IC CON KIT HIDRÁULICO DE VÁLVULA TERMOSTÁTICA

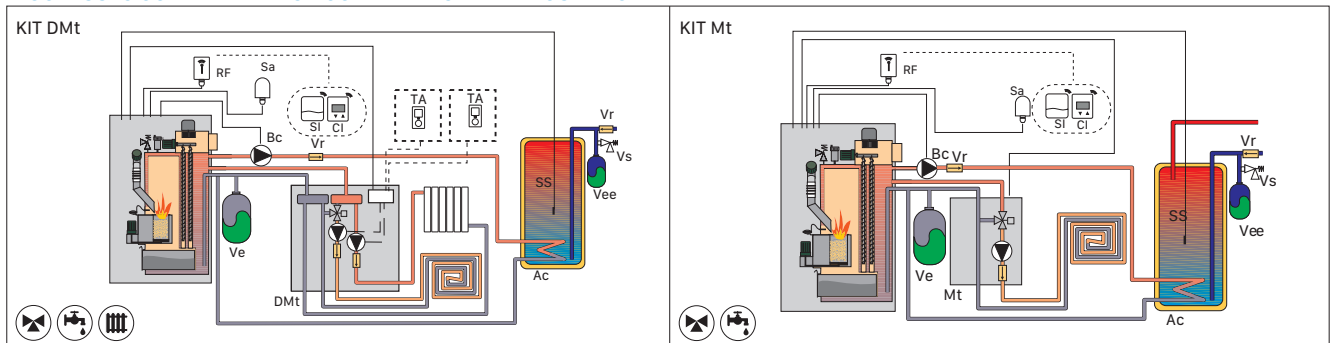

BIOCLASS IC CON KIT HIDRÁULICO BIO Y Sonda EXTERIOR

KIT BIO M

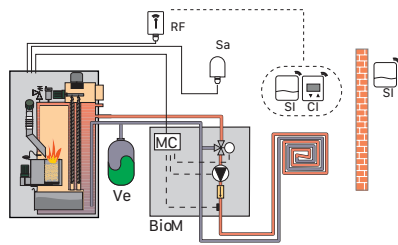

KIT BIO DM/MS

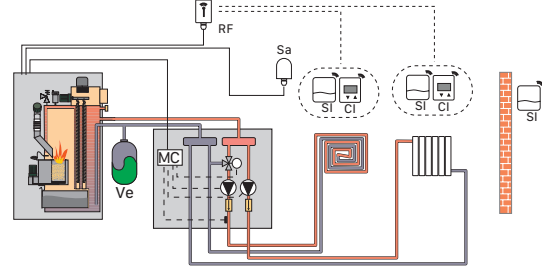

KIT BIO DM/MS

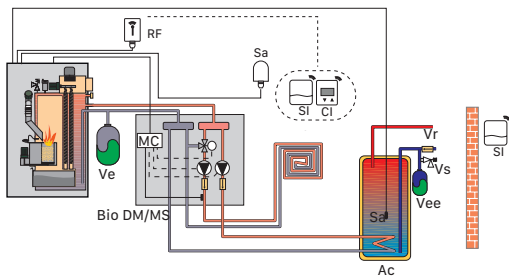

KIT BIO DMS

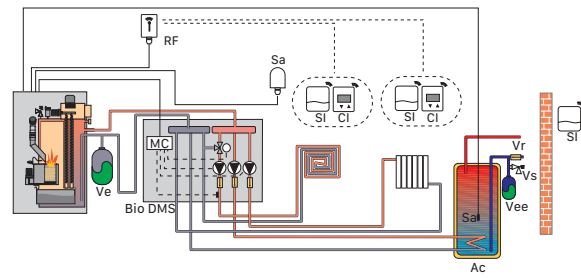

KIT BIO 2M

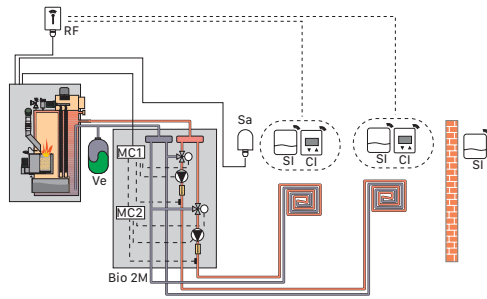

KIT BIO D2M/2MS

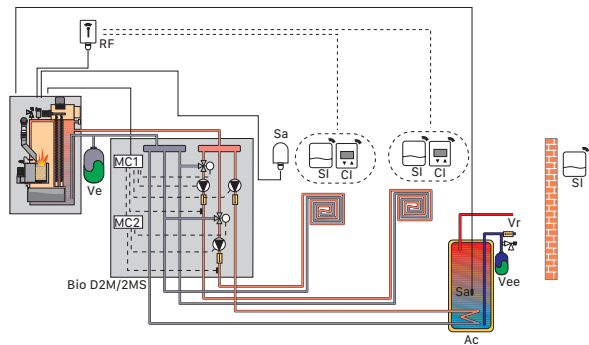

KIT BIO D2M/2MS

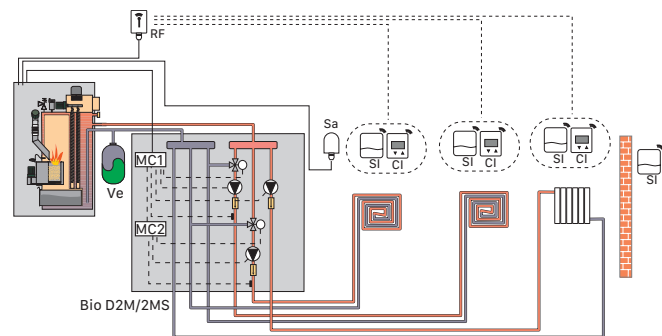

KIT BIO M + BT

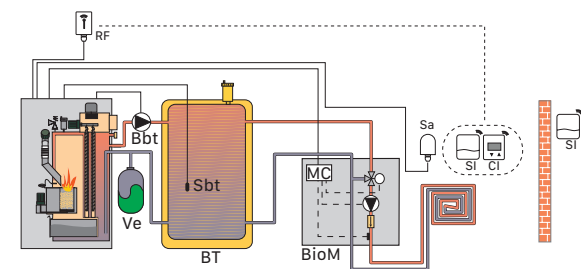

ESQUEMAS

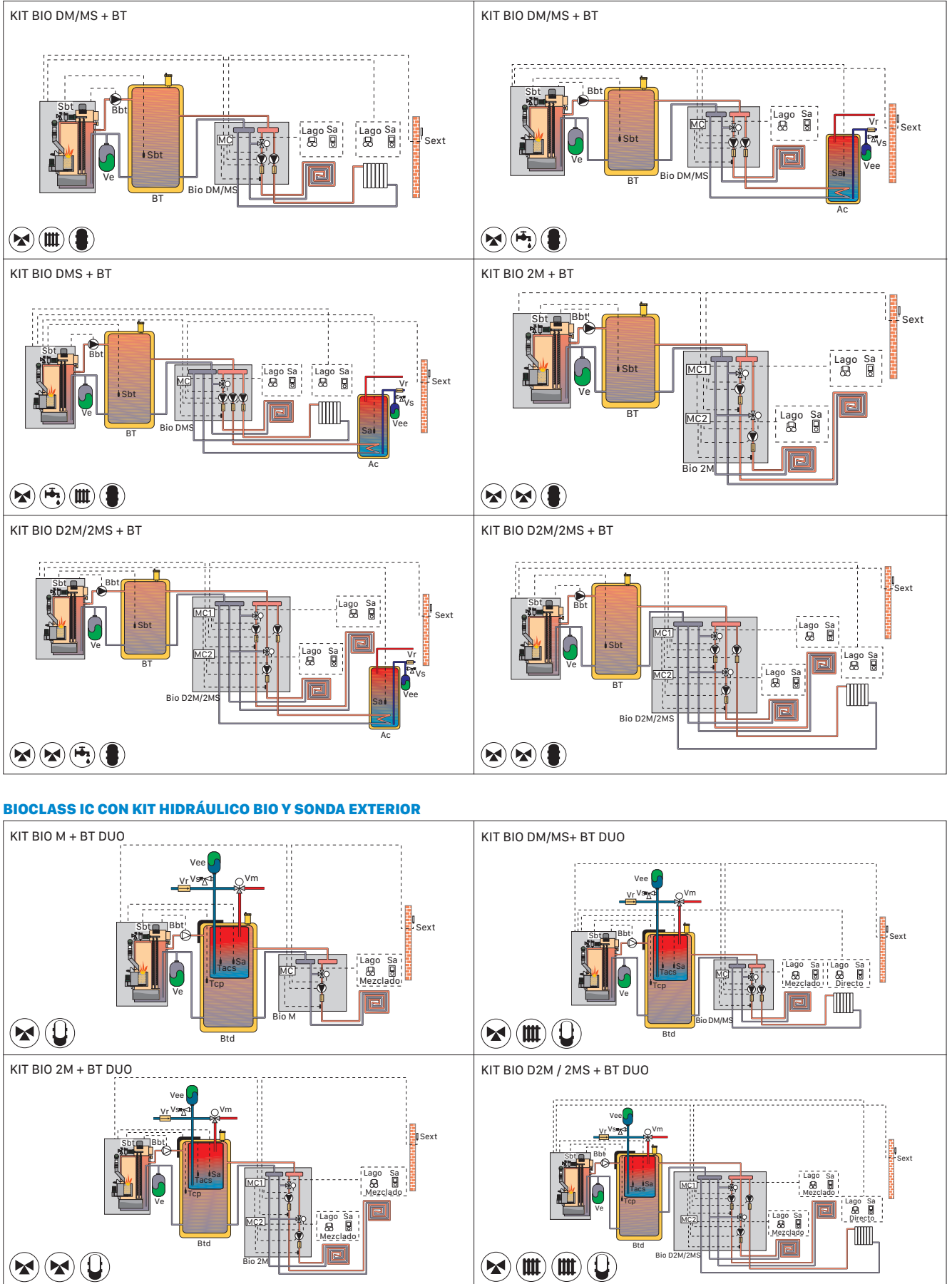

KITS HIDRÁULICOS CON COLECTOR (IDA Y RETORNO) Y DEPÓSITO DE INERCIA BT DUO

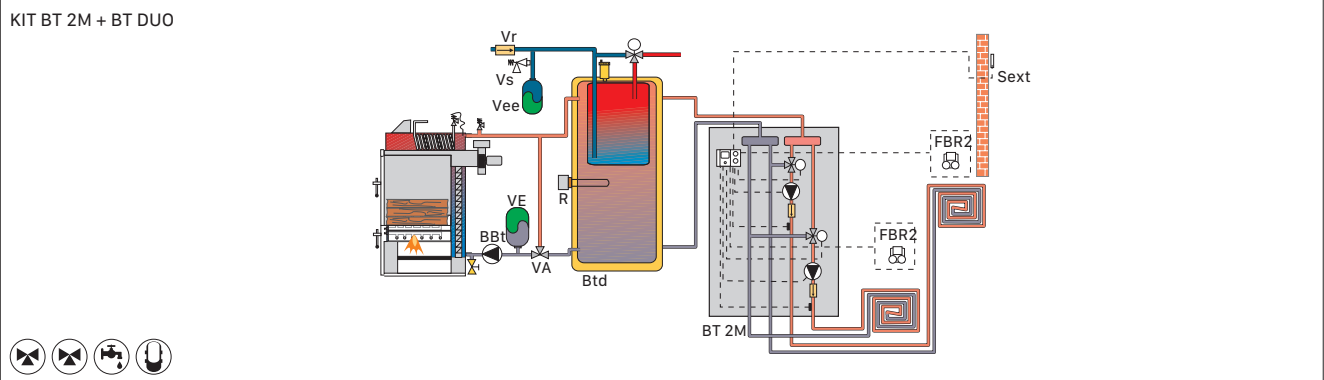
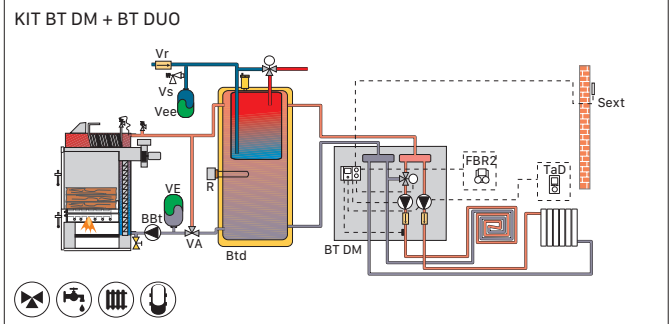
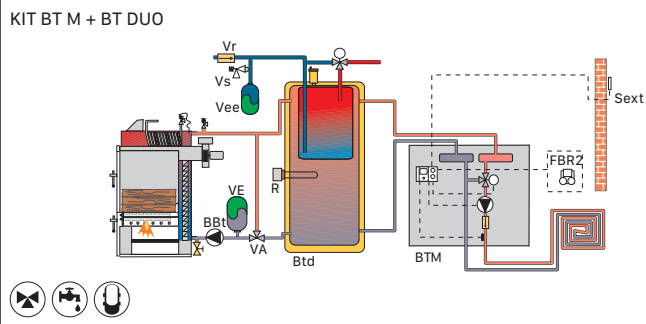

KITS HIDRÁULICOS CON COLECTOR (IDA Y RETORNO) + DEPÓSITO DE INERCIA BT

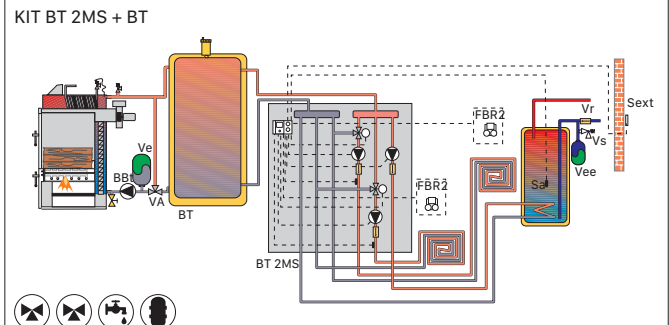
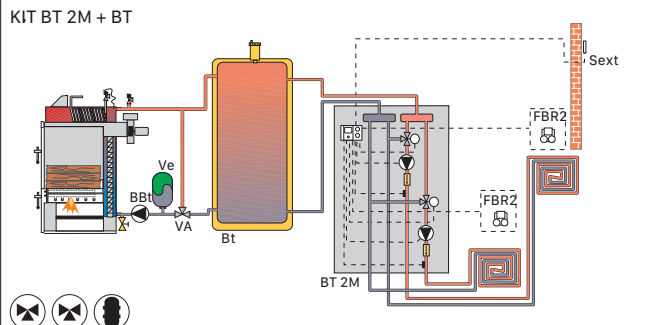
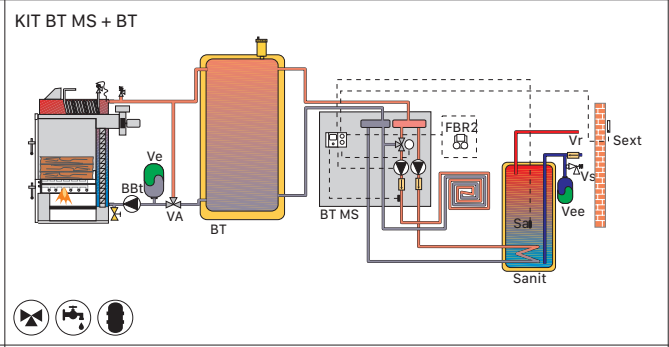
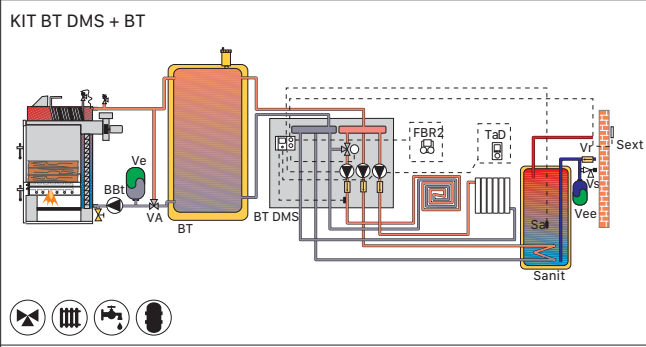
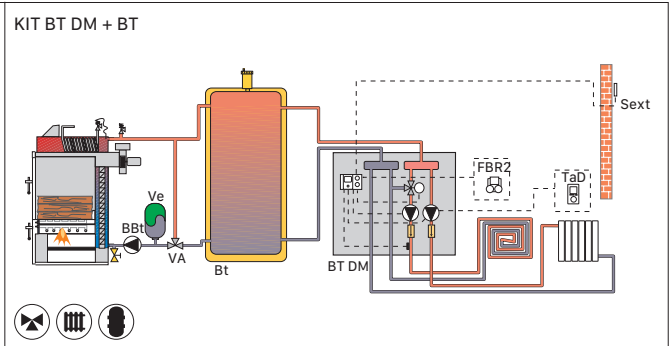
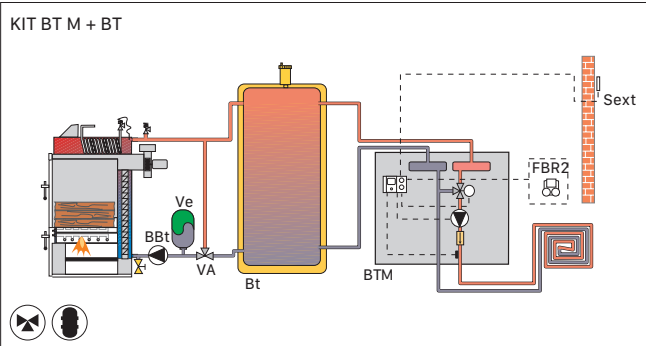

03

DEPÓSITOS DE INERCIA / ACUMULADORES ACS

BT 100-1000 _102

SANIT S _106

BT DUO 150-250 _103

SANIT DCE _107

BT DUO 500-1000 _104

SANIT DC _108

SANIT SE _105

SANIT GR _109





AEROTERMIA

CALDERAS A BIOMASA

DEPÓSITOS DE INERCIA / ACUMULADORES ACS

TERMOS ELÉCTRICOS

CALDERAS A GASÓLEO

CALDERAS A GAS

ENERGÍA SOLAR

CALDERAS ELÉCTRICAS

CONTROL Y REGULACIÓN

CONDUCTOS

BT 100-1000

ACUMULACIÓN DE PRIMARIO
 AISLAMIENTO DE POLIURETANO DE ALTA DENSIDAD
 CAPACIDADES: 100 - 150 - 200 - 250 - 500 - 750 - 1000 L

DISPONIBLE MODELO INOX



ESPECIFICACIONES

MODELO*	INSTALACIÓN	TIPO	CAPACIDAD L	CLASE DE EFICIENCIA ENERGÉTICA	CÓDIGO	PRECIO €
BT 100 M	Mural	Acero	100	C	TDBT000004	551
BT 100	Suelo	Acero	100		TDBT000000	541
BT 150	Suelo	Acero	150		TDBT000001	570
BT 200	Suelo	Acero	200		TDBT000002	602
BT 250	Suelo	Acero	250		TDBT000003	647
BT 500	Suelo	Acero	505		TDBT000007	1.277
BT 750	Suelo	Acero	750		TDBT000008	1.661
BT 1000	Suelo	Acero	1.000		TDBT000009	2.043
BT INOX 100 M	Mural	Acero inoxidable	100		C	TDBT000048
BT INOX 100	Suelo	Acero inoxidable	100	TDBT000049		688
BT INOX 150	Suelo	Acero inoxidable	150	TDBT000050		754
BT INOX 200	Suelo	Acero inoxidable	200	TDBT000051		836

(*) Los modelos BT se envían con sus soportes, tanto murales como de suelo.

DIMENSIONES

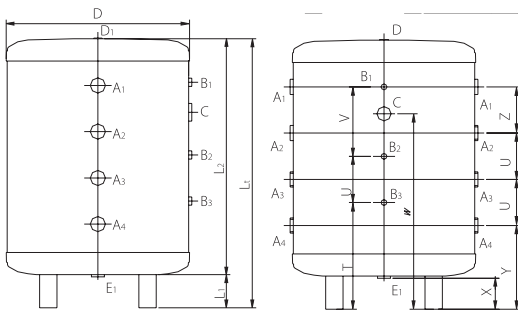

BT 100 a 250

Dimensiones del depósito

	BT 100	BT 100 M	BT 150	BT 200	BT 250
D mm	581	581	581	581	581
L1 mm	105	105	105	105	105
L2 mm	747	747	1.027	1.327	1.627
L mm	852	852	1.132	1.432	1.732
T mm	338	338	380	435	485
U mm	146	146	230	340	440
V mm	230	230	375	510	660
W mm	619	619	864	1.114	1.364
X mm	98	98	98	98	98
Y mm	265	265	265	265	265
Z mm	146	146	260	340	340

Diámetros de salida

	BT 100	BT 100 M	BT 150	BT 200	BT 250
A1-A4 mm	1 1/4" H	1 1/4" H	1 1/4" H	1 1/4" H	1 1/4" H
B1-B3 mm	1/2" H	1/2" H	1/2" H	1/2" H	1/2" H
C1 mm	1 1/2" H	1 1/2" H	1 1/2" H	1 1/2" H	1 1/2" H
D1 mm	3/4" H	3/4" H	3/4" H	3/4" H	3/4" H
E1 mm	1" H	1" H	1" H	1" H	1" H

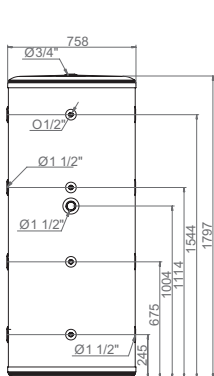

BT 500

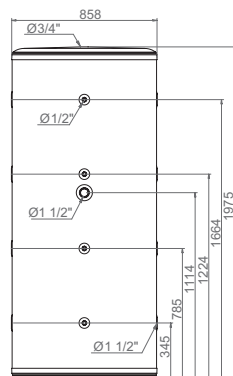

BT 750

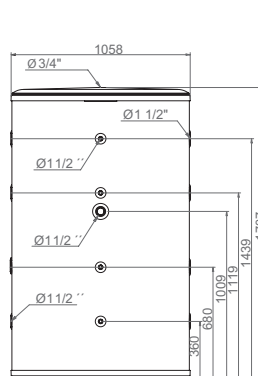

BT 1000

DEPÓSITO DE INERCIA

BT DUO 150-250

ACUMULACIÓN DE PRIMARIO Y AGUA CALIENTE SANITARIA
AISLAMIENTO DE POLIURETANO DE ALTA DENSIDAD
CON ACUMULADOR DE ACS INOX



Adecuado a
CLASE C



ESPECIFICACIONES

MODELO	VOLUMEN TOTAL L	VOLUMEN ACS L	CLASE DE EFICIENCIA ENERGÉTICA	CÓDIGO	PRECIO €
BT DUO 150	150	80	C	TDBT000005	1.075
BT DUO 250	250	130		TDBT000006	1.611

OPCIONES	CÓDIGO	PRECIO €
Protección catódica DX BT DUO	TKITACU209	171
Kit resistencia eléctrica 1,5 kW	TKITACU224	159
Kit resistencia eléctrica 2,5 kW	TKITACU221	198
Kit resistencia eléctrica 3,5 kW	TKITACU225	229
Kit hidráulico S200 Manguitos dieléctricos Grupo de seguridad Vaso de expansión 8 L	TKITACU000	167

DIMENSIONES

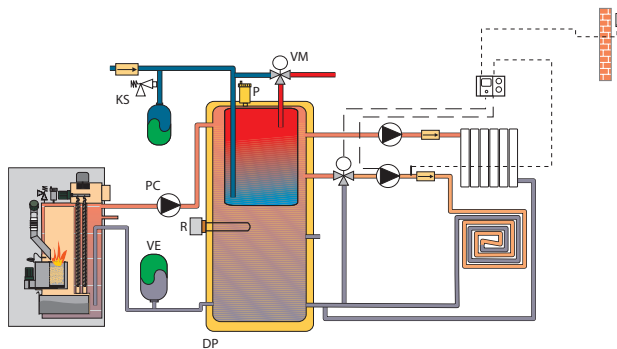

Caldera BIOCLASS IC con depósito de inercia BT DUO para un circuito de suelo radiante, un circuito directo y ACS.

	DESCRIPCIÓN
DP	Depósito de inercia BT DUO
PC	Bomba
VE	Vaso de expansión
KS	Kit hidráulico S200
P	Purgador
R	Resistencia
VM	Válvula mezcladora ACS

DIMENSIONES

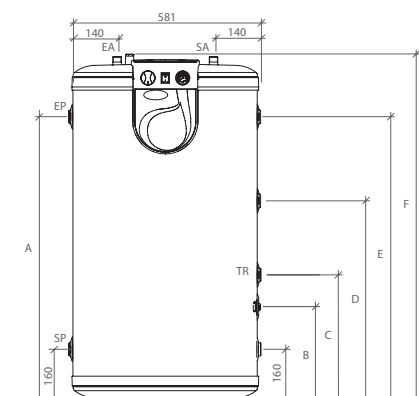

EA: Entrada ACS
SA: Salida ACS
TR: Toma resistencia \varnothing 1-1/4" H
SP: Salida primario \varnothing 1" H
EP: Entrada primario \varnothing 1" H

	BT DUO 150	BT DUO 250
A	879	1479
B	292	600
C	390	490
D	619	1.039
E	879	1.479
F	1.070	1.670

BT DUO 500-1000

ACUMULACIÓN DE PRIMARIO Y AGUA CALIENTE SANITARIA
 AISLAMIENTO DE POLIURETANO DE ALTA DENSIDAD
 CON ACUMULADOR DE ACS INOX
 CAPACIDADES: 500 - 750 - 1000 L
 2 VERSIONES:
 - CON INTERCAMBIADOR SOLAR
 - SIN INTERCAMBIADOR SOLAR

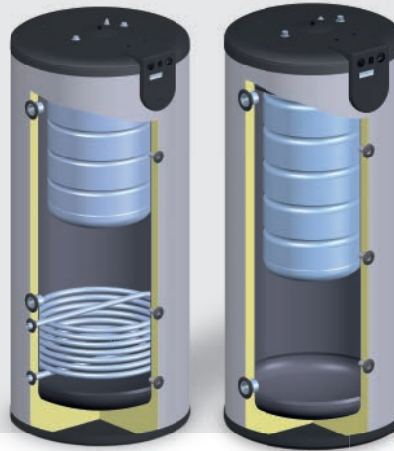

BT DUO ME

BT DUO

ESPECIFICACIONES

MODELO	VOLUMEN TOTAL L	VOLUMEN ACS L	INTERCAMBIADOR SOLAR	CÓDIGO	PRECIO €
BT DUO 500	505	150	NO	TDBT000010	1.881
BT DUO 750	750	190	NO	TDBT000011	2.102
BT DUO 1000	1.000	190	NO	TDBT000012	2.400
BT DUO 500 ME	505	150	SI	TDBT000013	2.335
BT DUO 750 ME	750	150	SI	TDBT000014	2.555
BT DUO 1000 ME	1.000	150	SI	TDBT000015	2.853

OPCIONES	CÓDIGO	PRECIO €
Protección catódica V BT DUO	TKITACU211	171
Kit resistencia eléctrica 1,5 kW + reducción	TKITACU238	169
Kit resistencia eléctrica 2,5 kW + reducción	TKITACU239	207
Kit resistencia eléctrica 3,5 kW + reducción	TKITACU240	240
Kit Solar TS	TKITACU348	728



KIT SOLAR TS
 Kit solar para instalación con BT DUO ME. Sonda de acumulador y sonda de captador solar DS CLASS incluido.

DIMENSIONES

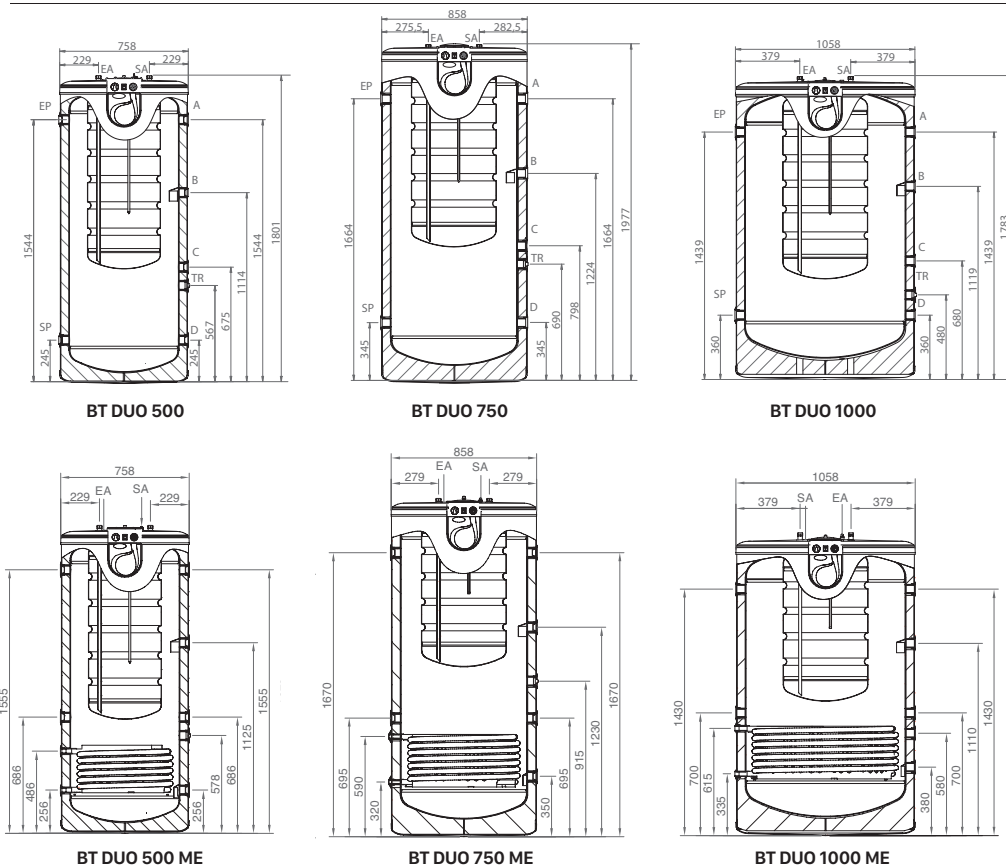

SANIT SE

ACUMULADOR ACS
ACERO INOXIDABLE
VERSIONES: SANIT SE 100 - 150 - 200 - 250 - 300



ESPECIFICACIONES

MODELO	INSTALACIÓN	VOLUMEN TOTAL L	CAUDAL CONTINUO L/H Δ30 °C			CAUDAL PUNTA L/10 MIN Δ30 °C			CAUDAL HASTA 1 H L/H Δ30 °C			CLASE DE EFICIENCIA ENERGÉTICA	CÓDIGO	PRECIO €
			Qp 1 m³/h	Qp 3 m³/h	Qp 5 m³/h	Qp 1 m³/h	Qp 3 m³/h	Qp 5 m³/h	Qp 1 m³/h	Qp 3 m³/h	Qp 5 m³/h			
SANIT SE 100	Suelo	100	620	767	856	274	300	314	723	970	959	B	TSAN000044	933
SANIT SE 150	Suelo	150	723	850	972	389	400	419	943	1004	1127		TSAN000045	1.065
SANIT SE 200	Suelo	200	869	970	1077	488	505	522	1075	1176	1283		TSAN000046	1.408
SANIT SE 250	Suelo	250	958	1069	1177	588	607	625	1215	1327	1283	C	TSAN000047	1.568
SANIT SE 300	Suelo	300	1037	1150	1203	700	707	716	1624	1665	1718		TSAN000048	1.816

OPCIONES	CÓDIGO	PRECIO €
Protección catódica SANIT SE 100/150 - SANIT S 100/150	TKITACU217	171
Protección catódica SANIT SE 200/250/300 - SANIT S 200/250/300	TKITACU218	171
Kit hidráulico SANIT S (Grupo de seguridad de ACS, válvula de retención y manguitos dieléctricos)	TKITACU219	166
Kit resistencia eléctrica 1,5 kW	TKITACU224	159
Kit resistencia eléctrica 2,5 kW	TKITACU221	198
Kit resistencia eléctrica 3,5 kW	TKITACU225	229
Vaso de expansión ACS 18 L (SANIT 300)	CFOV000031	89
Válvula de seguridad ACS (SANIT 300)	CVAL000012	46
Manguitos dieléctricos 3/4"	CFOV000181	43

EQUIPAMIENTO

Termómetro
Termostato regulable
Interruptor marcha/paro

DIMENSIONES

MODELO	DIMENSIÓN DE LA BASE Ø mm	DIMENSIÓN DE LA ALTURA mm	TOMA DE RESISTENCIA R Ø
SANIT SE 100	581	898	1 1/4" H
SANIT SE 150	581	1.227	1 1/4" H
SANIT SE 200	581	1.563	1 1/4" H
SANIT SE 250	608	1.541	1 1/4" H
SANIT SE 300	608	1.790	1 1/4" H

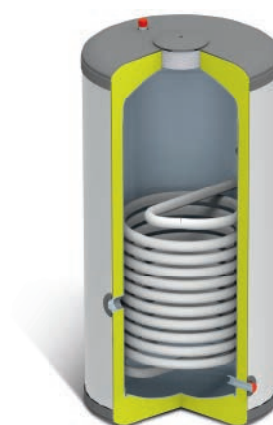

SANIT S

ACUMULADOR ACS
ACERO INOXIDABLE
INTERCAMBIADOR DE SERPENTÍN



ESPECIFICACIONES

MODELO	VOLUMEN TOTAL L	CAUDAL CONTINUO L/H Δ30 °C			CAUDAL PUNTA L/10 MIN Δ30 °C			CAUDAL HASTA 1 H L/H Δ30 °C			CLASE DE EFICIENCIA ENERGÉTICA	CÓDIGO	PRECIO €
		Qp 1 m³/h	Qp 3 m³/h	Qp 5 m³/h	Qp 1 m³/h	Qp 3 m³/h	Qp 5 m³/h	Qp 1 m³/h	Qp 3 m³/h	Qp 5 m³/h			
SANIT S 100	100	620	767	856	274	300	314	723	970	959	B	TSAN000052	831
SANIT S 150	150	723	850	972	389	400	419	943	1004	1127		TSAN000053	975
SANIT S 200	200	869	970	1077	488	505	522	1075	1176	1283		TSAN000054	1.254
SANIT S 250	250	958	1069	1177	588	607	625	1215	1327	1283	C	TSAN000055	1.439
SANIT S 300	300	1037	1150	1203	700	707	716	1624	1665	1718		TSAN000056	1.675
SANIT S 500	505	1411	1583	1629	1093	1122	1130	2269	2441	2487		TSAN000057	2.851
SANIT S 750	745	2279	2555	2632	1668	1714	1748	3567	3843	3373		TSAN000058	4.647
SANIT S 1000*	1.000	2659	2983	3070	2159	2213	2228	4375	4699	4789		TSAN000059	7.490
SANIT S 1000 SBH	1.000	2659	2983	3070	2159	2213	2228	4375	4699	4789	TSAN000060	5.746	

(*) Modelo con boca de hombre.

OPCIONES	CÓDIGO	PRECIO €
Protección catódica SANIT SE 100/150 - SANIT S 100/150	TKITACU217	171
Protección catódica SANIT SE 200/250/300 - SANIT S 200/250/300	TKITACU218	171
Protección catódica SANIT (750, 1000)	TKITACU007	171
Protección catódica SANIT S 500	TKITACU241	170
Kit hidráulico SANIT S (Grupo de seguridad de ACS, válvula de retención y manguitos dieléctricos)	TKITACU219	166
Kit resistencia eléctrica 1,5 kW	TKITACU224	159
Kit resistencia eléctrica 2,5 kW	TKITACU221	198
Kit resistencia eléctrica 3,5 kW	TKITACU225	229
Vaso de expansión ACS 18 L (SANIT 500)	CFOV000031	89
Manguitos dieléctricos 1" (SANIT 500)	CFOV000021	78
Manguitos dieléctricos 3/4"	CFOV000181	43
Válvula de seguridad ACS (SANIT 500)	CVAL000012	46

DIMENSIONES

MODELO	DIMENSIÓN DE LA BASE Ø mm	DIMENSIÓN DE LA ALTURA mm	TOMA DE RESISTENCIA R Ø
SANIT S 100	581	898	1 1/4" H
SANIT S 150	581	1.227	1 1/4" H
SANIT S 200	581	1.563	1 1/4" H
SANIT S 250	608	1.541	1 1/4" H
SANIT S 300	608	1.790	1 1/4" H
SANIT S 500	758	1.758	1 1/2" H
SANIT S 750	858	1.938	1 1/2" H
SANIT S 1000	1.058	1.726	1 1/2" H

SANIT DCE

ACUMULADOR ACS
ACERO INOXIDABLE
DOBLE ENVOLVENTE



ESPECIFICACIONES

MODELO	INSTALACIÓN	VOLUMEN TOTAL L	CAUDAL CONTINUO L/H Δ30 °C			CAUDAL PUNTA L/10 MIN Δ30 °C			CAUDAL HASTA 1 H L/H Δ30 °C			CLASE DE EFICIENCIA ENERGÉTICA	CÓDIGO	PRECIO €
			Qp 1 m ² /h	Qp 3 m ² /h	Qp 5 m ² /h	Qp 1 m ² /h	Qp 3 m ² /h	Qp 5 m ² /h	Qp 1 m ² /h	Qp 3 m ² /h	Qp 5 m ² /h			
SANIT DCE 100	Suelo / mural / horizontal	100	602	745	831	266	290	305	702	845	931	B	TSAN000066	933
SANIT DCE 150	Suelo / mural / horizontal	150	766	825	944	378	388	407	916	975	1.094		TSAN000067	1.065
SANIT DCE 200	Suelo / mural / horizontal	200	844	942	1.046	474	490	507	1.044	1.142	1.246	C	TSAN000068	1.408
SANIT DCE 250	Suelo / mural / horizontal	250	930	1.038	1.143	571	589	607	1.180	1.288	1.393		TSAN000069	1.568

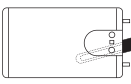
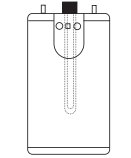
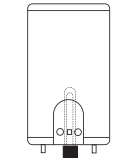
OPCIONES	CÓDIGO	PRECIO €
Protección catódica DX SANIT (100, 150)	TKITACU005	242
Protección catódica V SANIT (200, 250)	TKITACU006	242
Kit hidráulico S 200 (para SANIT 100, 150, 200)	TKITACU000	167
Soporte mural	TKITACU002	23
 Kit resistencia eléctrica 1,5 kW + tapa elíptica	TKITACU224 + TKITACU004	234
Kit resistencia eléctrica 2,5 kW+ tapa elíptica	TKITACU221+ TKITACU004	273
Kit resistencia eléctrica 3,5 kW + tapa elíptica	TKITACU225 + TKITACU004	304
 Kit tapa elíptica+resistencia elec. dc 100 suelo 1,5 kW	TKITACU226	171
Kit tapa elíptica+resistencia elec. dc 100 suelo 2,5 kW	TKITACU227	204
Kit tapa elíptica+resistencia elec. dc 150 suelo 1,5 kW	TKITACU228	178
Kit tapa elíptica+resistencia elec. dc 150 suelo 2,5 kW	TKITACU229	217
Kit tapa elíptica+resistencia elec. dc 200 suelo 1,5 kW	TKITACU230	183
Kit tapa elíptica+resistencia elec. dc 200 suelo 2,5 kW	TKITACU231	224
 Kit resistencia eléctrica 1,5 kW + tapa elíptica	TKITACU224 + TKITACU004	234
Kit resistencia eléctrica 2,5 kW+ tapa elíptica	TKITACU221+ TKITACU004	273
Kit resistencia eléctrica 3,5 kW + tapa elíptica	TKITACU225 + TKITACU004	304

EQUIPAMIENTO

Termómetro
Termostato regulable
Interruptor marcha/paro

DIMENSIONES

MODELO		SANIT DCE 100	SANIT DCE 150	SANIT DCE 200	SANIT DCE 250
Dimensión de la base	mm	Ø 581	Ø 581	Ø 581	Ø 581
Dimensión de la altura	mm	755	1.035	1.335	1.635
Toma de resistencia	R Ø	1 1/4" H	1 1/4" H	1 1/4" H	1 1/4" H



SANIT DC

ACUMULADOR ACS
ACERO INOXIDABLE
DOBLE CÁMARA

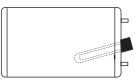

ESPECIFICACIONES

MODELO	INSTALACIÓN	VOLUMEN TOTAL L	CAUDAL CONTINUO L/H Δ30 °C			CAUDAL PUNTA L/10 MIN Δ30 °C			CAUDAL HASTA 1 H L/H Δ30 °C			CLASE DE EFICIENCIA ENERGÉTICA	CÓDIGO	PRECIO €
			Qp 1 m³/h	Qp 3 m³/h	Qp 5 m³/h	Qp 1 m³/h	Qp 3 m³/h	Qp 5 m³/h	Qp 1 m³/h	Qp 3 m³/h	Qp 5 m³/h			
SANIT DC 100	Suelo / mural / horizontal	100	602	745	831	266	290	305	702	845	931	B →	TSAN000070	831
SANIT DC 150	Suelo / mural / horizontal	150	766	825	944	378	388	407	916	975	1.094		TSAN000071	975
SANIT DC 200	Suelo / mural / horizontal	200	844	942	1.046	474	490	507	1.044	1.142	1.246		TSAN000072	1.254
SANIT DC 250	Suelo / mural / horizontal	250	930	1.038	1.143	571	589	607	1.180	1.288	1.393		C →	TSAN000073

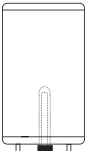
OPCIONES	CÓDIGO	PRECIO €
Protección catódica DX SANIT (100, 150)	TKITACU005	242
Protección catódica V SANIT (200, 250)	TKITACU006	242
Kit hidráulico S 200 (para SANIT 100, 150, 200)	TKITACU000	167
Soporte mural	TKITACU002	23
 Kit resistencia eléctrica 1,5 kW + tapa elíptica	TKITACU224 + TKITACU004	234
Kit resistencia eléctrica 2,5 kW+ tapa elíptica	TKITACU221+ TKITACU004	273
Kit resistencia eléctrica 3,5 kW + tapa elíptica	TKITACU225 + TKITACU004	304
 Kit tapa elíptica+resistencia elec. dc 100 suelo 1,5 kW	TKITACU226	171
Kit tapa elíptica+resistencia elec. dc 100 suelo 2,5 kW	TKITACU227	204
Kit tapa elíptica+resistencia elec. dc 150 suelo 1,5 kW	TKITACU228	178
Kit tapa elíptica+resistencia elec. dc 150 suelo 2,5 kW	TKITACU229	217
Kit tapa elíptica+resistencia elec. dc 200 suelo 1,5 kW	TKITACU230	183
Kit tapa elíptica+resistencia elec. dc 200 suelo 2,5 kW	TKITACU231	224
 Kit resistencia eléctrica 1,5 kW + tapa elíptica	TKITACU224 + TKITACU004	234
Kit resistencia eléctrica 2,5 kW+ tapa elíptica	TKITACU221+ TKITACU004	273
Kit resistencia eléctrica 3,5 kW + tapa elíptica	TKITACU225 + TKITACU004	304

DIMENSIONES

MODELO		SANIT DC 100	SANIT DC 150	SANIT DC 200	SANIT DC 250
Dimensión de la base	mm	Ø 581	Ø 581	Ø 581	Ø 581
Dimensión de la altura	mm	748	1.028	1.328	1.628

INTERACUMULADOR

SANIT GR

INTERACUMULADOR EN ACERO INOXIDABLE
ACERO INOXIDABLE
DOBLE ENVOLVENTE



ESPECIFICACIONES

MODELO	CAPACIDAD L	CAUDAL ACS		COLOR	CLASE DE EFICIENCIA ENERGÉTICA	CÓDIGO	PRECIO €
		L/10 min ΔT 30 °C	L/1 h ΔT 30 °C				
SANIT 100 GR	100	258	721	Gris	C	TSAN000042	1.234
SANIT 130 GR	130	321	846	Gris		TSAN000043	1.378

OPCIONES	CÓDIGO	PRECIO €
Kit de conexión SIRENA CAL FD A SANIT G/B	TKITSIR000	77
Kit de conexión SIRENA CAL/CAL V A SANIT G/B	TKITSIR002	77
Protección catódica DX SANIT 100/150	TKITACU005	242

EQUIPAMIENTO
Bomba de circulación
Grupo de seguridad
Manguitos dieléctricos
Preinstalación eléctrica para conexión a caldera

DIMENSIONES

SANIT 100-130

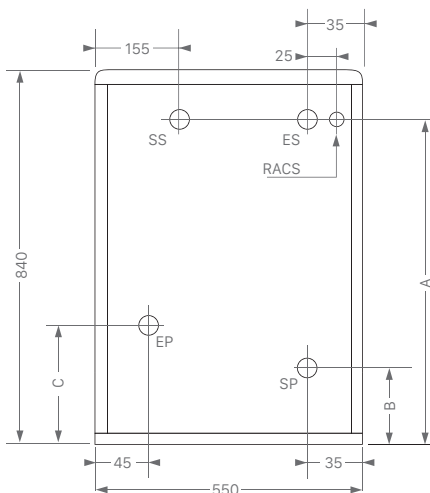

ES: Entrada ACS
SS: Salida ACS
RACS: Toma de recirculación
EP: Entrada de primario
SP: Salida de primario

	A	B	C
100 L	650	115	250
130 L	740	105	340

04

TERMOS ELECTRICOS

HYDRINOX_112

HYDRINOX 500_113





AEROTERMIA

CALDERAS A BIOMASA

DEPÓSITOS DE INERCIA / ACUMULADORES ACS

TERMOS ELÉCTRICOS

CALDERAS A GASÓLEO

CALDERAS A GAS

ENERGÍA SOLAR

CALDERAS ELÉCTRICAS

CONTROL Y REGULACIÓN

CONDUCTOS

HYDRINOX

TERMO ELÉCTRICO INOX
 ACUMULADOR DE ACERO INOXIDABLE
 AISLANTE DE POLIURETANO DE ALTA DENSIDAD
 2 MODELOS: SUELO: 150 L, 200 L, 300 L
 MURAL: 150 L, 200 L



HYDRINOX S

HYDRINOX M

ESPECIFICACIONES

MODELO	CAPACIDAD TOTAL L	POSICIÓN	POTENCIA W	VOLTAJE V	PRESIÓN MÁXIMA bar	CLASE EFICIENCIA ACS	PERFIL ACS	CÓDIGO	PRECIO €
HYDRINOX 150 M	150	Mural	2.250	230 (transformable en 400 V con el kit trifásico)	7	C	M	THYX000001	961*
HYDRINOX 200 M	200	Mural	2.250		7		L	THYX000003	1.072*
HYDRINOX 150 S	150	Suelo	2.250		7		M	THYX000000	941*
HYDRINOX 200 S	200	Suelo	2.250		7		L	THYX000002	1.053*
HYDRINOX 300 S	300	Suelo	3.000		7	D	XL	THYX000004	1.232*

* Tasa de reciclaje incluida

OPCIONES	CÓDIGO	PRECIO €
Grupo de seguridad	TKITHYX000	54
Kit trifásico	TKITHYX001	48
Kit peana Hydriinox	TKITHYX002	101
Protección catódica HYDRINOX 150 S	TKITHYX009	171
Protección catódica HYDRINOX 200 S	TKITHYX010	171
Protección catódica HYDRINOX 300 S	TKITHYX011	171

EQUIPAMIENTO

Termómetro	Manguitos dieléctricos	Soporte mural (montado en la versión M)
Termostato ajustable	Termostato	Cable conexión
Piloto	Interruptor	Válvula de seguridad



HYDRINOX S

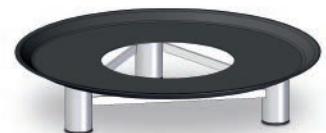

HYDRINOX M

KIT TRIFÁSICO
TKITHYX001KIT PEANA HYDRINOX
Ø 570 mm x H 110 mm

DIMENSIONES

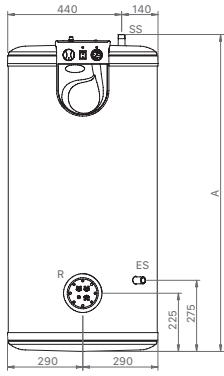

HYDRINOX S

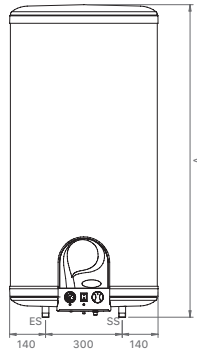

HYDRINOX M

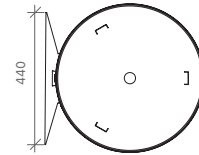
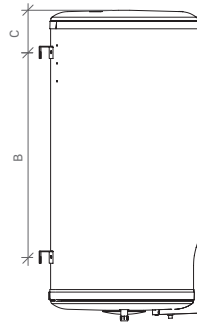

	B	C
HYDRINOX 150 M	800	165
HYDRINOX 200 M		195

Soportes

		HYDRINOX 150 S	HYDRINOX 200 S	HYDRINOX 300 S	HYDRINOX 150 M	HYDRINOX 200 M
A	mm	1225	1555	1760	1225	1260
Dimensión base	mm	Ø581	Ø581	Ø581	Ø581	Ø581
Entrada ACS	ESØ	3/4" M	3/4" M	3/4" M	3/4" M	3/4" M
Salida ACS	SSØ	3/4" M	3/4" M	3/4" M	3/4" M	3/4" M
Resistencia	R	1,8 kW (3x600 w)	2,4 kW (3x800 w)	3 kW (3x1000 w)	1,8 kW (3x600 w)	2,4 kW (3x800 w)

TERMOS ELECTRICOS INOX

HYDRINOX 500



TERMOS

MODELO	CAPACIDAD TOTAL L	POSICIÓN	POTENCIA ELÉCTRICA	OPCIÓN ALIMENTACIÓN ELÉCTRICA	PRESIÓN MÁXIMA BAR	CÓDIGO	PRECIO €
HYDRINOX 500	505	Suelo	Opcional	Monofásica o trifásica	7	THYX000005	2.126

OPCIONES	CÓDIGO	PRECIO €
Resistencia Trifásica 6 kW	TKITACU244	403
Resistencia Monofásica 6 kW	TKITACU242	428
Kit termómetro	TKITACU243	35
Protección catódica SANIT S 500	TKITACU241	170
Kit Peana HYDRINOX 500	TKITHYX012	125

EQUIPAMIENTO		
Termostato (con resistencia)	Manguitos dieléctricos	Válvula de seguridad



KIT PEANA HYDRINOX 500
Ø 740 mm x H 118 mm

- V: Vaciado
- R: Toma resistencia
- Ttm: Toma para termómetro
- SS: Salida agua caliente sanitaria
- ES: Entrada agua fría sanitaria
- Tpr: Toma Protección catódica
- C: Toma recirculación

DIMENSIONES

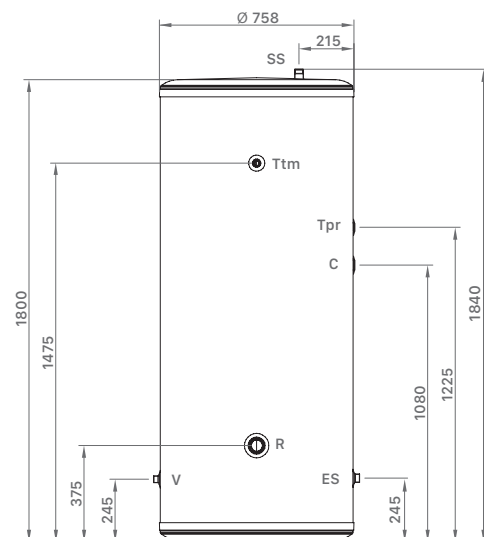

05

CALDERAS A GASOLEO

EVOLUTION EV HFM /
EVOLUTION EV HFC _116

EVOLUTION EV HFDX _117

EVOLUTION EV HAM /
EVOLUTION EV HAC _118

EVOLUTION EV HFM OD _119

MINNY DUO / MINNY CAL _120

SIRENA MIX DUO HFD CONDENS _121

JAKA HFD CONDENS _122

JAKA HFD CONDENS OD _123

CLIMA PLUS H / CLIMA PLUS HFD _124

SIRENA HFD *e* _125

SIRENA HFD _126

SIRENA H *e* _127

SIRENA HV *e* _128

MCF HDX *e* / MCF HDXV *e* _129

MCF HDX *e* / MCF HDXV *e*
(con de kit suelo radiante) _130

MCF HDX / MCF HDXV _131

MCF HDX / MCF HDXV
(con de kit suelo radiante) _132

MCF HDN _133

TERMA H / TERMA HV _134

JAKA HFD _135

JAKA HFS _136

DOMESTIC _137





AEROTERMIA

CALDERAS A BIOMASA

DEPÓSITOS DE INERCIA / ACUMULADORES ACS

TERMOS ELÉCTRICOS

CALDERAS A GASÓLEO

CALDERAS A GAS

ENERGÍA SOLAR

CALDERAS ELÉCTRICAS

CONTROL Y REGULACIÓN

CONDUCTOS

EVOLUTION EV HFM

EVOLUTION EV HFC

CALDERA DE CONDENSACIÓN ESTANCA DE HIERRO FUNDIDO
4 POTENCIAS: de 20 a 40 kW
PRODUCCIÓN DE ACS INSTANTÁNEA O SÓLO CALEFACCIÓN

Salida de gases en polipropileno



Termostato conectable
CONFORT WiFi



ESPECIFICACIONES

MODELO	POTENCIA ÚTIL		PRODUCCIÓN ACS		CLASE EFICIENCIA CALEFACCIÓN	CLASE EFICIENCIA ACS	PERFIL ACS	CÓDIGO	PRECIO €	
	50 °C / 30 °C	80 °C / 60 °C	ΔT30 °C	ΔT25 °C						
EVOLUTION EV 25 HFM	26,1	24,8	11,8	14,2	A	A	XL	TEV0000076	3.540*	
EVOLUTION EV 30 HFM	30,2	28,7	13,7	16,4			XL	TEV0000042	3.669*	
EVOLUTION EV 40 HFM	40,5	38,7	18,4	22,1			XL	TEV0000043	3.797*	
EVOLUTION EV 20 HFC	20,3	19,1	-	-			-	-	TEV0000041	3.205*
EVOLUTION EV 30 HFC	30,2	28,7	-	-			-	-	TEV0000048	3.322*
EVOLUTION EV 40 HFC	40,5	38,7	-	-			-	-	TEV0000049	3.453*

* Tasa de reciclaje incluida



Filtro con desgasificador
(Tiger Loop)

OPCIONES	CÓDIGO	PRECIO €
Kit para suelo radiante SRFC2 para EVOLUTION EV HFC	TKITSRF016	446
Kit para suelo radiante SRFM2 para EVOLUTION EV 30 / 25 HFM	TKITSRF014	446
Kit para suelo radiante SRFM2 para EVOLUTION EV 40 HFM	TKITSRF015	446
Accesorios salida de gases		Ver pág. 176
Acumulador SANIT		Ver pág. 105-109
Sonda para acumulador	CELC000211	16
Filtro con desgasificador (Tiger Loop)	TKIT000005	330
Termostato conectable CONFORT WiFi	CELC000579	146

EQUIPAMIENTO	EV HFM	EV HFC		EV HFM	EV HFC		EV HFM	EV HFC
Válvula de retención de calefacción	•	•	Llave de llenado	•		Limitador de caudal de ACS	•	
Bomba de calefacción	•	•	Caldera de condensación	•	•	Antibloqueo de bombas	•	•
Bomba de primario ACS	•		Desagüe de condensados	•	•	Limitador de presión mínima	•	•
Transductor de presión	•	•	Llave de vaciado	•	•	Antihielo	•	•
Válvula de seguridad	•	•	Quemador estanco	•	•	Modulación ACS	•	
Purgador automático	•	•	Conexión relé telefónico	•	•	Conexión eléctrica para acumulador		•
Válvula de retención de verano	•		Intercambiador de serpentín	•				
Vaso de expansión de calefacción	•	•	Interruptor de flujo	•				

DIMENSIONES

EVOLUTION EV HFM 25/30

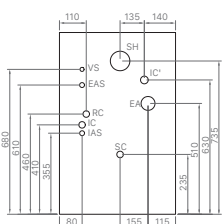

EVOLUTION EV HFM 40

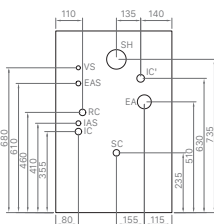

EVOLUTION EV HFC

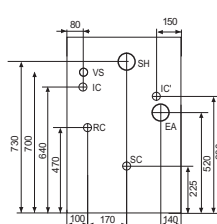

MODELO	IAS EAS	IC / RC	IC'	SH	EA	SH	EA	ALTO	ANCHO	FONDO
EV 25 HFM	1/2" M	3/4" M	1" M	100	80	100	80	840	550	755
EV 30 HFM	1/2" M	3/4" M	1" M	100	80	100	80	840	550	855
EV 40 HFM	1/2" M	1" M	1" M	100	80	100	80	840	550	955
EV 20 HFC	-	1" M	1" M	100	80	100	80	840	550	755
EV 30 HFC	-	1" M	1" M	100	80	100	80	840	550	855
EV 40 HFC	-	1" M	1" M	100	80	100	80	840	550	955

IC: Ida calefacción VS: Válvula de seguridad EA: Ø80
RC: Retorno calefacción V: Vaciado IC': Ida de calefacción opcional
EAS: Entrada ACS SH: Ø100
IAS: Salida ACS SC: Salida de condensados

NOTA: La puesta en marcha está incluida. No se incluye el desplazamiento.

EVOLUTION EV HFDX

CALDERA DE CONDENSACIÓN ESTANCA DE HIERRO FUNDIDO
 3 POTENCIAS: de 20 a 40 kW
 PRODUCCIÓN DE ACS POR ACUMULACIÓN

Salida de gases en polipropileno



Termostato conectable CONFORT WiFi



ESPECIFICACIONES

MODELO	POTENCIA ÚTIL 50 °C / 30 °C	POTENCIA ÚTIL 80 °C / 60 °C	PROD. ACS CONTINUA L/H Δ30 °C	PROD. ACS L/10 min Δ30 °C	VOLUMEN DEL ACUMULADOR L	CLASE EFICIENCIA CALEFAC.	CLASE EFICIENCIA ACS	PERFIL ACS	CON KIT SUELO RADIANTE		SIN KIT SUELO RADIANTE	
	kW	kW							CÓDIGO	PRECIO €	CÓDIGO	PRECIO €
EVOLUTION EV 20 HFDX	20,3	19,1	575	275	130	A → B	XXL	TEVO000040	5.367*	TEVO000039	4.954*	
EVOLUTION EV 30 HFDX	30,2	28,7	846	321	130			TEVO000046	5.494*	TEVO000044	5.097*	
EVOLUTION EV 40 HFDX	40,5	38,7	846	321	130			TEVO000047	5.700*	TEVO000045	5.299*	

* Tasa de reciclaje incluida



Filtro con desgasificador (Tiger Loop)

OPCIONES	CÓDIGO	PRECIO €
Protección catódica DX	TKITSAN000	175
Accesorios salida de gases		Ver pág. 176
Filtro con desgasificador (Tiger Loop)	TKIT000005	330
Termostato conectable CONFORT WiFi	CELC000579	146

EQUIPAMIENTO		
Válvula de retención de calefacción	Vaso de expansión de calefacción	Acumulador inoxidable
Bomba de calefacción	Toma de recirculación ACS	Caldera de condensación
Bomba de primario ACS	Grupo de seguridad	Desagüe de condensados
Transductor de presión	Manguitos dieléctricos	Llave de vaciado
Válvula de seguridad	Purgador automático acumulador	Quemador estanco
Purgador automático	Vaso expansión de ACS	Conexión relé telefónico
Válvula de retención de verano	Llave de llenado	

DIMENSIONES

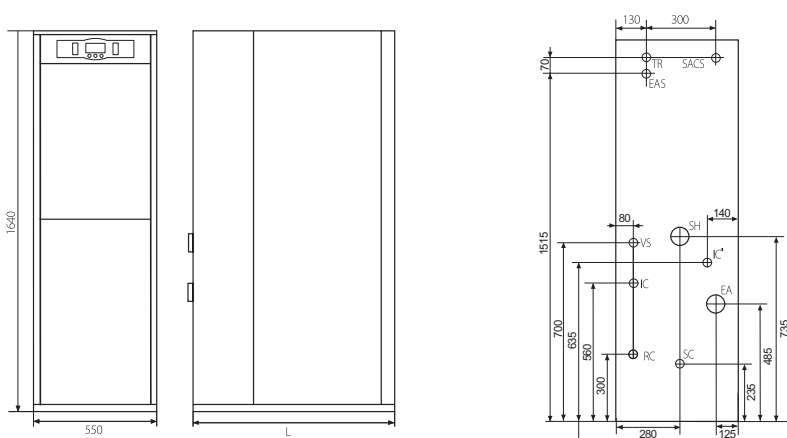

IC: Ida de calefacción
 RC: Retorno de calefacción
 SACS: Salida ACS
 EA: Entrada de aire
 SH: Salida de gases
 TR: Toma de recirculación ACS
 EAS: Entrada agua sanitaria
 IC': Ida de calefacción opcional
 SC: Salida de condensados
 VS: Válvula de seguridad

MODELO	SACS EAS	IC RC	L	SH	EA
EV 20 HFDX	3/4" M	3/4" M	910	100	80
EV 30 HFDX	3/4" M	3/4" M	910	100	80
EV 40 HFDX	3/4" M	1" M	950	100	80

Trasera EV HFDX

NOTA: La puesta en marcha está incluida. No se incluye el desplazamiento.

EVOLUTION EV HAM EVOLUTION EV HAC

CALDERA DE CONDENSACIÓN ESTANCA DE ACERO
2 VERSIONES: EVOLUTION HAC (CALEFACCIÓN) /
EVOLUTION HAM (CALEFACCIÓN Y ACS INSTANTÁNEA)
2 POTENCIAS: 29 y 40 kW

Salida de gases en
polipropileno



Termostato conectable
CONFORT WIFI



ESPECIFICACIONES

MODELO	POTENCIA ÚTIL 50 °C / 30 °C	POTENCIA ÚTIL 80 °C / 60 °C	PRODUCCIÓN ACS L/MIN		CLASE EFICIENCIA CALEFACCIÓN	CLASE EFICIENCIA ACS	PERFIL ACS	CÓDIGO	PRECIO €
	kW	kW	ΔT30 °C	ΔT25 °C					
EVOLUTION EV 25 HAM	29,3	27,1	12,9	15,5	A	A	XL	TEVC000012	3.703*
EVOLUTION EV 35 HAM	40,5	37,4	17,8	21,4			XL	TEVC000013	3.835*
EVOLUTION EV 25 HAC	29,3	27,1	-	-		-	-	TEVC000014	3.356*
EVOLUTION EV 35 HAC	40,5	37,4	-	-		-	-	TEVC000015	3.486*

* Tasa de reciclaje incluida



Filtro con degasificador
(Tiger Loop)

OPCIONES	CÓDIGO	PRECIO €
Kit para suelo radiante SRAM2 para EVOLUTION EV 25/35 HAM	TKITSRA008	446
Kit para suelo radiante SRAC2 para EVOLUTION EV 25/35 HAC	TKITSRA007	446
Acumulador SANIT	Ver pág. 105-109	
Accesorios salida de gases	Ver pág. 176	
Sonda para acumulador	CELC000211	16
Filtro con degasificador (Tiger Loop)	TKIT000005	330
Termostato conectable CONFORT WIFI	CELC000579	146

EQUIPAMIENTO	EV HAM	EV HAC		EV HAM	EV HAC
Válvula de retención de calefacción	•	•	Llave de vaciado	•	•
Bomba de calefacción	•	•	Quemador estanco	•	•
Bomba de primario ACS	•	•	Conexión relé telefónico	•	•
Transductor de presión	•	•	Intercambiador de serpentín	•	•
Válvula de seguridad	•	•	Interruptor de flujo	•	•
Purgador automático	•	•	Limitador de caudal de ACS	•	•
Válvula de retención de verano	•	•	Antibloqueo de bombas	•	•
Vaso de expansión de calefacción	•	•	Limitador de presión mínima	•	•
Llave de llenado	•	•	Antihielo	•	•
Caldera de condensación	•	•	Modulación ACS	•	•
Desagüe de condensados	•	•	Conexión eléctrica para acumulador	•	•

DIMENSIONES

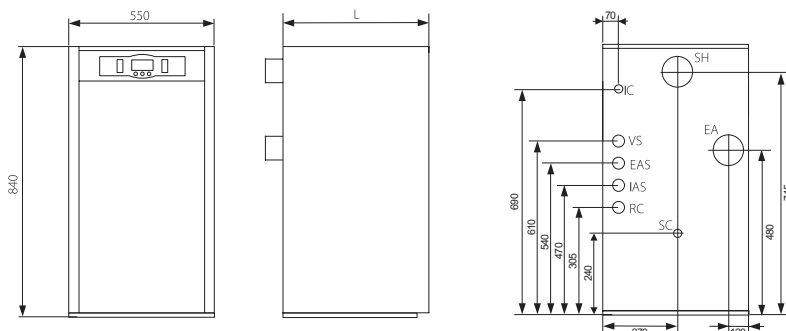

IC: Ida calefacción
RC: Retorno calefacción
EAS: Entrada ACS
IAS: Salida ACS
VS: Válvula de seguridad
SC: Salida de condensados, 3/4" H
EA: Entrada de aire de combustión, Ø80
SH: Salida de humos, Ø100

MODELO	SACS EAS	IC RC	L
EV 25 HAM/HAC	1" M	1/2" M	855
EV 35 HAM/HAC	1" M	1/2" M	955

NOTA: La puesta en marcha está incluida. No se incluye el desplazamiento.

EVOLUTION EV HFM OD

CALDERA DE CONDENSACIÓN DE HIERRO FUNDIDO
PARA INSTALAR EN EXTERIORES
PRODUCCIÓN DE ACS INSTANTÁNEA



Termostato conectable
CONFORT WiFi



ESPECIFICACIONES

MODELO	POTENCIA ÚTIL 50 °C / 30 °C	POTENCIA ÚTIL 80 °C / 60 °C	PRODUCCIÓN ACS L/MIN		CLASE EFICIENCIA CALEFACCIÓN	CLASE EFICIENCIA ACS	PERFIL ACS	CÓDIGO	PRECIO €
	kW	kW	ΔT30 °C	ΔT25 °C					
EVOLUTION EV 30 HFM OD	30,2	28,7	13,7	16,4	A	A	XL	TEV0000074	3.947*
EVOLUTION EV 40 HFM OD	40,5	38,7	18,4	22,1			XL	TEV0000075	4.079*

* Tasa de reciclaje incluida



Filtro con desgasificador
(Tiger Loop)

OPCIONES	CÓDIGO	PRECIO €
Accesorios salida de gases		Ver pág. 176
Filtro con desgasificador (Tiger Loop)	TKIT000005	330
Termostato conectable CONFORT WIFI	CELC000579	146

EQUIPAMIENTO

Válvula de retención de calefacción	Llave de llenado	Limitador de caudal de ACS
Bomba de calefacción	Caldera de condensación	Antibloqueo de bombas
Bomba de primario ACS	Desagüe de condensados	Limitador de presión mínima
Transductor de presión	Llave de vaciado	Antihielo
Válvula de seguridad	Queimador estanco	Modulación ACS
Purgador automático	Conexión relé telefónico	Conexión eléctrica para acumulador
Válvula de retención de verano	Intercambiador de serpentín	
Vaso de expansión de calefacción	Interruptor de flujo	

DIMENSIONES

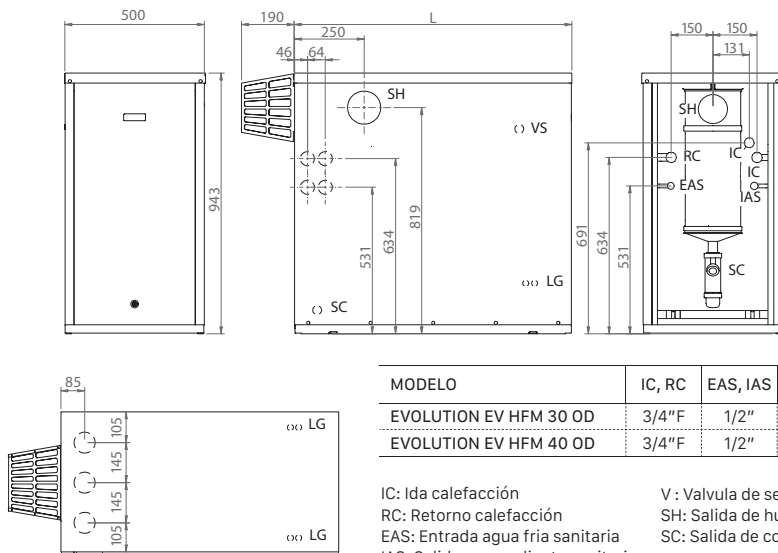

NOTA: La puesta en marcha está incluida. No se incluye el desplazamiento.

MINNY DUO MINNY CAL

CALDERA DE CONDENSACIÓN DE ACERO

2 VERSIONES: MINNY CAL (CALEFACCIÓN) /
MINNY DUO (CALEFACCIÓN Y ACS INSTANTÁNEA)

2 POTENCIAS: 21 y 32 kW

Salida de gases en
polipropileno



CLASE
A



**EXTENSIÓN
7 AÑOS
GARANTÍA**
INCLUYE DESPLAZAMIENTO,
MANO DE OBRA Y REPUESTOS



Termostato conectable
CONFORT WIFI



ESPECIFICACIONES

MODELO	POTENCIA ÚTIL 50 °C / 30 °C	POTENCIA ÚTIL 80 °C / 60 °C	PRODUCCIÓN ACS L/MIN		CLASE EFICIENCIA CALEFACCIÓN	CLASE EFICIENCIA ACS	PERFIL ACS	CÓDIGO	PRECIO €
	kW	kW	ΔT30 °C	ΔT25 °C					
MINNY DUO 30	32,1	30	14	17	A	A	XL	TMIN000002	3.455*
MINNY CAL 20	21,5	20	-	-		-	-	TMIN000003	3.042*
MINNY CAL 30	32,1	30	-	-		-	-	TMIN000004	3.106*

* Tasa de reciclaje incluida



Filtro con desgasificador
(Tiger Loop)

OPCIONES	CÓDIGO	PRECIO €
Accesorios salida de gases		Ver pág. 176
Kit MDM (Para MINNY DUO, circuito mezclado y directo)	TKITMIN001	1.142
Kit MM (Para MINNY DUO, circuito mezclado)	TKITMIN002	992
Kit M2D (Para MINNY DUO, 2 circuitos directos)	TKITMIN003	737
Kit MMt (Para MINNY CAL, circuito mezclado)	TKITMIN004	471
Filtro con desgasificador (Tiger Loop)	TKIT000005	330
Conjunto patas niveladoras	TKITMIN000	18
Termostato conectable CONFORT WiFi	CELC000579	146

	MINNY DUO	MINNY CAL		MINNY DUO	MINNY CAL
Válvula de retención de calefacción	•		Intercambiador de serpentín	•	
Bomba de calefacción	•	•	Válvula desviadora	•	
Transductor de presión	•	•	Regulador de caudal de agua caliente	•	
Válvula de seguridad	•	•	Antibloqueo de bombas	•	•
Purgador automático	•	•	Limitador de presión mínima	•	•
Vaso de expansión de calefacción	•	•	Antihielo	•	•
Llave de llenado	•		Modulación Agua Caliente	•	
Caldera de condensación	•	•	Conexión eléctrica para acumulador		•
Desagüe de condensados	•	•	OPCIONES		
Llave de vaciado	•	•	Kit para suelo radiante	•	•
Quemador	•	•	Kit de evacuación de gases	•	•
Conexión relé telefónico	•	•			



DIMENSIONES

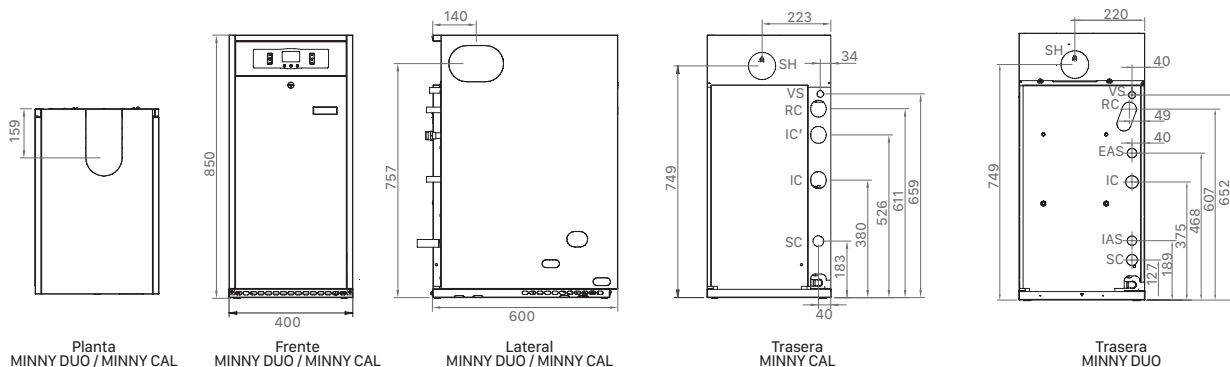

NOTA: La puesta en marcha está incluida. No se incluye el desplazamiento.

IC: Ida calefacción 3/4" M.
RC: Retorno calefacción 3/4" H
EAS: Entrada agua fría sanitaria 1/2" M

IAS: Salida agua caliente sanitaria 1/2" M
VS: Válvula de seguridad
SC: Salida de condensados
SH: Salida de humos, Ø80

SIRENA MIX DUO HFD CONDENS

CALDERA DE CONDENSACIÓN DE HIERRO FUNDIDO Y TIRO FORZADO
CALEFACCIÓN Y ACS INSTANTÁNEA
CONTROL ANALÓGICO
2 POTENCIAS: 30 y 40 kW

Salida de gases en polipropileno



Termostato conectable CONFORT WIFI



ESPECIFICACIONES

MODELO	POTENCIA ÚTIL 50 °C / 30 °C	POTENCIA ÚTIL 80 °C / 60 °C	PRODUCCIÓN ACS L/min		CLASE EFICIENCIA CALEFACCIÓN	CLASE EFICIENCIA ACS	PERFIL ACS	CÓDIGO	PRECIO €
	kW	kW	ΔT30 °C	ΔT25 °C					
SIRENA MIX DUO HFD 30 CONDENS	30,2	28,7	13,7	16,4	A	A	XL	TSIRMC0F00	3.474*
SIRENA MIX DUO HFD 40 CONDENS	40,5	38,7	18,4	22,1			XL	TSIRMC0F01	3.599*

* Tasa de reciclaje incluida



Filtro con desgasificador (Tiger Loop)

OPCIONES	CÓDIGO	PRECIO €
Programador diario analógico	TPRO000000	76
Acumulador SANIT		Ver pág. 105-109
Accesorios salida de gases		Ver pág. 176
Filtro con desgasificador (Tiger Loop)	TKIT000005	330
Termostato conectable CONFORT WiFi	CELC000579	146

EQUIPAMIENTO		
Quemador	Filtro de gasóleo	Limitador caudal ACS
Bomba de calefacción	Latiguillos conexión quemador	
Vaso de expansión	Bomba de primario ACS	Opciones
Válvula de seguridad	Interruptor de flujo	Programador horario
Llave de llenado	Fluxostato	Accesorios salida de gases



DIMENSIONES

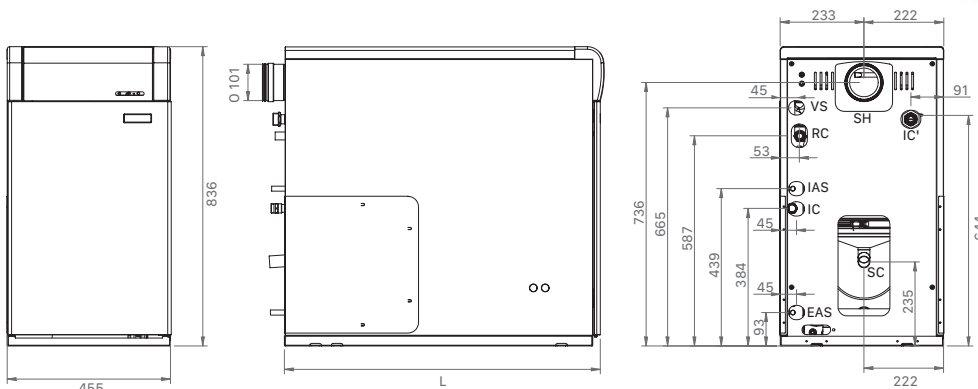

IC: Ida Calefacción
IC': Ida calefacción opcional
RC: Retorno Calefacción
EAS: Entrada agua fría sanitaria
IAS: Salida agua caliente sanitaria
VS: Válvula de seguridad
SC: Salida de condensados
SH: Salida de humos, Ø100

MODELO	IC, RC	IC'	EAS, IAS	L
HFD 30	3/4" M	1" M	1/2" M	882
HFD 40	1" M			982

JAKA HFD CONDENS

CALDERA DE CONDENSACIÓN DE HIERRO FUNDIDO
SÓLO CALEFACCIÓN
2 POTENCIAS: 20 y 30 kW

Salida de gases en polipropileno



Termostato conectable
CONFORT WiFi



ESPECIFICACIONES

MODELO	POTENCIA ÚTIL 50 °C / 30 °C	POTENCIA ÚTIL 80 °C / 60 °C	CLASE EFICIENCIA CALEFACCIÓN	CÓDIGO	PRECIO €
	kW	kW			
JAKA HFD 20 CONDENS	20,3	19,1	A	TJAK000071	2.817*
JAKA HFD 30 CONDENS	30,2	28,7		TJAK000072	2.916*

* Tasa de reciclaje incluida



Filtro con desgasificador
(Tiger Loop)

OPCIONES	CÓDIGO	PRECIO €
Accesorios salida de gases		Ver pág. 176
Kit hidráulico circuito mezclado JAKA HFD CONDENS	TKITJAF004	621
Control y regulación (necesario para el kit hidráulico JAKA HFD CONDENS)		Ver pág. 172
Filtro con desgasificador (Tiger Loop)	TKIT000005	330
Termostato conectable CONFORT WiFi	CELCO00579	146

EQUIPAMIENTO	OPCIÓN KIT HIDRÁULICO JAKA HFD CONDENS
Cuerpo de hierro fundido	Vaso de expansión
Envoltorios con revestimiento EPOXY	Válvula 3 vías
Quemador	Motor válvula 3 vías
Frente de mandos montado compuesto de:	Bomba de circulación
Termostato de regulación	Válvula anti-retorno
Termostato de seguridad	Válvula de seguridad
Interruptor marcha/paro luminoso	
Termómetro	
Precableado para regulación climática LAGO	



DIMENSIONES

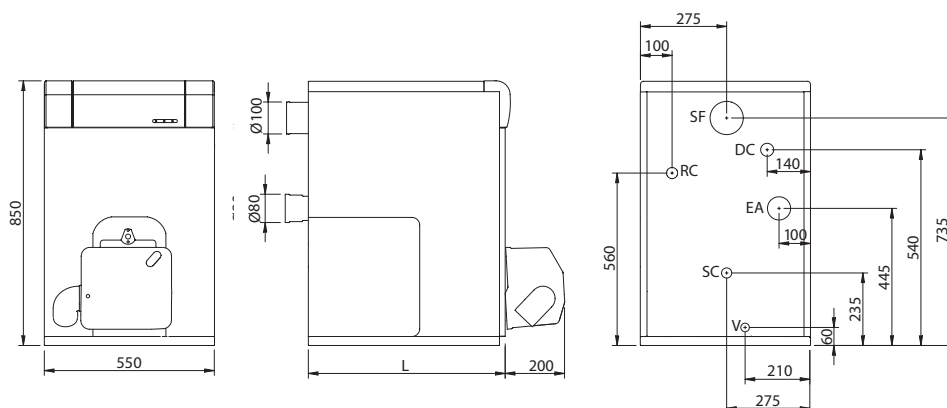

DC: Ida calefacción
EA: Entrada de aire
SC: Salida de calefacción
V: Llave de vaciado
RC: Retorno de calefacción
SF: Salida de humos

MODELO	L	DC-RC
JAKA 30 HFD CONDENS	640	1"
JAKA 20 HFD CONDENS	540	3/4"

NOTA: La puesta en marcha está incluida. No se incluye el desplazamiento.

JAKA HFD CONDENS OD

CALDERA DE CONDENSACIÓN DE HIERRO FUNDIDO
SÓLO CALEFACCIÓN
PARA INSTALAR EN EXTERIORES



ESPECIFICACIONES

MODELO	POTENCIA ÚTIL 50 °C / 30 °C	POTENCIA ÚTIL 80 °C / 60 °C	CLASE EFICIENCIA CALEFACCIÓN	CÓDIGO	PRECIO €
	kW	kW			
JAKA HFD 20 CONDENS OD	20,3	19,1	A	TJAK000076	3.091*
JAKA HFD 30 CONDENS OD	30,2	28,7		TJAK000077	3.197*
JAKA HFD 40 CONDENS OD	40,5	38,7		TJAK000078	3.299*

* Tasa de reciclaje incluida



Filtro con desgasificador
(Tiger Loop)

OPCIONES	CÓDIGO	PRECIO €
Kit hidráulico 20 OD	TKITJAK003	381
Kit hidráulico 30 OD	TKITJAK004	410
Kit hidráulico 40 OD	TKITJAK005	423
Filtro con desgasificador (Tiger Loop)	TKIT000005	330

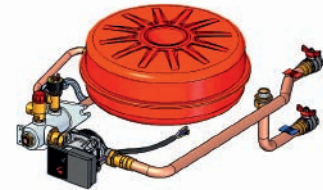

EQUIPAMIENTO	
Purgador automático	Fronte de mandos montado compuesto de:
Quemador	Termostato anti-inercia
Envolventes estancos con revestimiento EPOXY	Termostato anti-hielo
Cuerpo de hierro fundido	Termohidrometro
Sifón de recogida de condensados	Interruptor marcha/paro luminoso
	Termostato de seguridad
	Termostato de regulación

OPCIÓN KIT HIDRÁULICO JAKA HFD CONDENS OD
Válvula anti-retorno
Bomba de circulación
Vaso de expansión
Válvula de seguridad
Llave de llenado
Presostato de mínima

DIMENSIONES

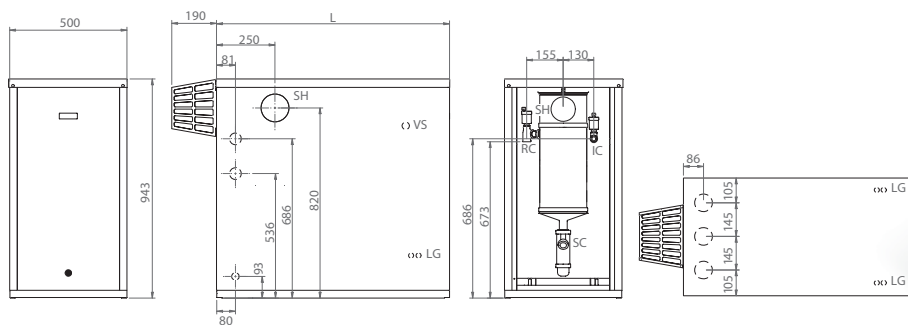

MODELO	IC, RC	L
JAKA 20 HFD CONDENS OD	3/4" H	900
JAKA 30 HFD CONDENS OD	3/4" H	1000
JAKA 40 HFD CONDENS OD	3/4" H	1100

IC: Ida Calefacción.
RC: Retorno Calefacción.
VS: Salida válvula de seguridad

SH: Salida de humos, Ø100.
SC: Salida de condensados, 25mm.
LG: Latiguillos gasóleo



JAKA HFD CONDENS OD + KIT HIDRÁULICO

NOTA: La puesta en marcha está incluida. No se incluye el desplazamiento.

CLIMA PLUS H

CALDERA DE ACERO

CLIMA PLUS HFD

CALDERA DE HIERRO FUNDIDO

1 VERSIÓN: CALEFACCIÓN Y ACS INSTANTÁNEA

CLIMA PLUS H: 2 POTENCIAS: 27 y 37 kW

CLIMA PLUS HFD: 1 POTENCIA 28 kW



Termostato conectable
CONFORT WiFi



ESPECIFICACIONES

MODELO	POTENCIA ÚTIL	PRODUCCIÓN ACS L/min	CLASE EFICIENCIA CALEFACCIÓN	CLASE EFICIENCIA ACS	PERFIL ACS	CÓDIGO	PRECIO €
	kW	ΔT30 °C					
CLIMA PLUS H 25	26,5	12,6	B	B	XL	TCLIM00017	2.271*
CLIMA PLUS H 35	36,8	17,5				TCLIM00019	2.417*
CLIMA PLUS HFD 30	28,1	13,4			XL	TCLIM00016	2.485*

* Tasa de reciclaje incluida



Filtro con desgasificador
(Tiger Loop)

OPCIONES	CÓDIGO	PRECIO €
Programador diario analógico	TPRO000000	76
Accesorios salida de gases (sólo CLIMA PLUS HFD)		Ver pág. 178
Filtro con desgasificador	TKIT000005	330
Patas niveladoras	TKITMIN000	18
Termostato conectable CONFORT WiFi	CELC000579	146

EQUIPAMIENTO

Quemador	Termostato de seguridad	Válvula de retención
Bomba de calefacción	Interruptor (marcha-paro)	Intercambiador de calor
Vaso de expansión	Llave de llenado	Termostato de mínima calefacción
Válvula de seguridad	Conexión termostato ambiente	Termostato de máxima ACS
Purgador automático	Filtro de gasóleo	Regulador caudal ACS
Termómetro	Latiguillos conexión quemador	Llave de vaciado
Manómetro	Interruptor (verano-invierno)	Racores de conexión
Termostato de control	Válvula inversora	

DIMENSIONES

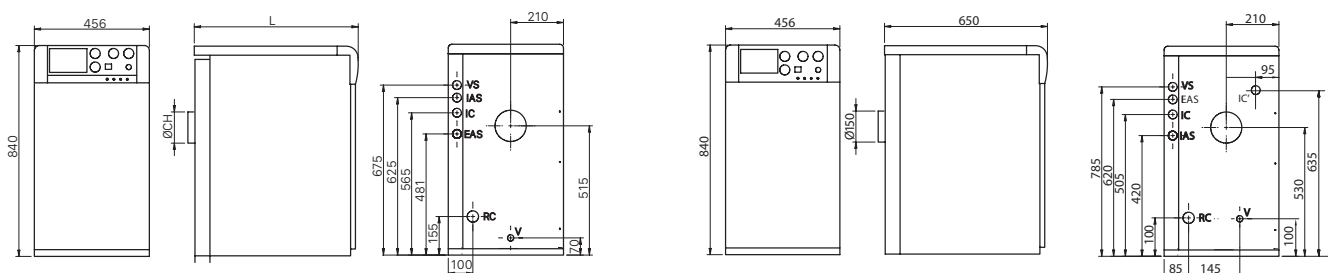

CLIMA PLUS H

CLIMA PLUS HFD-30

VS: Válvula de seguridad
IC: Ida calefacción
EAS: Entrada ACS
IAS: Salida ACS
RC: Retorno calefacción
V: Vaciado

MODELO	ØCH	L	VS	IAS	IC	EAS	RC
CLIMA PLUS H 25	125	650	1/2" M	1/2" M	3/4" M	1/2" M	1" M
CLIMA PLUS H 35	150	750	1/2" M	1/2" M	1" M	1/2" M	1" M

VS: Válvula de seguridad 1/2"
IC: Ida calefacción 3/4"
EAS: Entrada ACS 1/2"
IAS: Salida ACS 1/2"
RC: Retorno calefacción 3/4"
V: Vaciado
IC': Ida calefacción opcional

NOTA: La puesta en marcha está incluida. No se incluye el desplazamiento.

SIRENA HFD







CALDERA DE HIERRO FUNDIDO CON CONTROL ELECTRÓNICO
2 VERSIONES: CALEFACCIÓN / CALEFACCIÓN + ACS INSTANTÁNEA
3 POTENCIAS: DE 28 A 51 KW



Termostato conectable
CONFORT WIFI



ESPECIFICACIONES





MODELO	POTENCIA ÚTIL	PRODUCCIÓN ACS	CLASE EFICIENCIA CALEFACCIÓN	CLASE EFICIENCIA ACS	PERFIL ACS	CÓDIGO	PRECIO €
	kW	L/min ΔT30 °C					
SIRENA MIX DUO HFD 30 	28,1	13,4			XL	TSIRME00F2	2.765*
SIRENA MIX DUO HFD 40 	39,4	18,8			XL	TSIRME00F3	2.877*
SIRENA CAL HFD 30 	28,1	-		-	-	TSIRCE00F3	2.266*
SIRENA CAL HFD 40 	39,4	-		-	-	TSIRCE00F4	2.456*
SIRENA CAL HFD 50 	50,8	-		-	-	TSIRCE00F5	2.786*

* Tasa de reciclaje incluida



Filtro con desgasificador
(Tiger Loop)

OPCIONES	CÓDIGO	PRECIO €
Programador diario analógico	TPR0000000	76
Accesorios salida de gases		Ver pág. 178
Kit de suelo radiante SRF2-30 (para HFD-30)	TKITSRF012	446
Kit de suelo radiante SRF2-40 (para HFD-40 / HFD-50)	TKITSRF013	446
Sonda para acumulador	CELC000211	16
Acumulador SANIT		Ver pág. 105-109
Filtro con desgasificador (Tiger Loop)	TKIT000005	330
Termostato conectable CONFORT WIFI	CELC000579	146



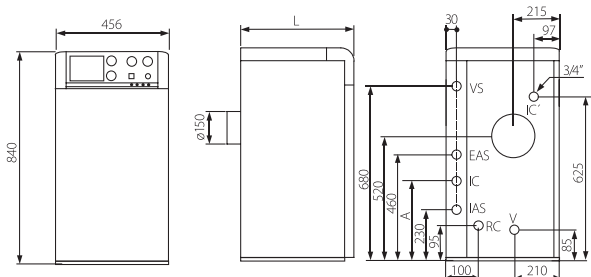

EQUIPAMIENTO	SIRENA MIX DUO H 	SIRENA CAL H 		SIRENA MIX DUO H 	SIRENA CAL H 
Válvula de retención de calefacción	•	•	Llave de vaciado	•	•
Bomba de calefacción	•	•	Quemador	•	•
Bomba de primario ACS	•	•	Intercambiador de serpentín	•	•
Presostato	•	•	Interruptor de flujo	•	•
Válvula de seguridad	•	•	Limitador de caudal de ACS	•	•
Purgador automático	•	•	Antibloqueo de bombas	•	•
Válvula de retención de verano	•	•	Limitador de presión mínima	•	•
Vaso de expansión de calefacción	•	•	Antihielo	•	•
Llave de llenado	•	•	Modulación ACS	•	•
Caldera de hierro fundido	•	•	Conexión eléctrica para acumulador	•	•

DIMENSIONES



IC: Ida calefacción
IC': Ida calefacción opcional
RC: Retorno calefacción
EAS: Entrada ACS

IAS: Salida ACS
VS: Válvula de seguridad
V: Válvula de vaciado

MODELO	IC RC	EAS IAS	COTA	
			L	A
SIRENA MIX DUO HFD 30 	3/4" M	1/2" M	650	390
SIRENA MIX DUO HFD 40 	1" M	1/2" M	750	295
SIRENA CAL HFD 30 	3/4" M	-	650	-
SIRENA CAL HFD 40 	1" M	-	750	-
SIRENA CAL HFD 50 	1" M	-	850	-

NOTA: La puesta en marcha está incluida. No se incluye el desplazamiento.

SIRENA HFD

CALDERA DE HIERRO FUNDIDO

2 VERSIONES: CALEFACCIÓN / CALEFACCIÓN + ACS INSTANTÁNEA

3 POTENCIAS: DE 28 A 51 kW



Termostato conectable
CONFORT WiFi



ESPECIFICACIONES

MODELO	POTENCIA ÚTIL	PRODUCCIÓN ACS L/MIN	CLASE EFICIENCIA CALEFACCIÓN	CLASE EFICIENCIA ACS	PERFIL ACS	CÓDIGO	PRECIO €
	kW	ΔT30 °C					
SIRENA MIX DUO HFD 30	28,1	13,4	B	B	XL	TSIRM00F12	2.696*
SIRENA MIX DUO HFD 40	39,4	18,8		XL	TSIRM00F13	2.807*	
SIRENA CAL HFD 30	28,1	-	B	-	-	TSIRC00F15	2.194*
SIRENA CAL HFD 40	39,4	-	-	-	-	TSIRC00F16	2.390*
SIRENA CAL HFD 50	50,8	-	-	-	-	TSIRC00F17	2.712*

* Tasa de reciclaje incluida



Filtro con desgasificador
(Tiger Loop)

OPCIONES	CÓDIGO	PRECIO €
Programador diario analógico	TPR0000000	76
Acumulador SANIT		Ver pág. 105-109
Accesorios salida de gases		Ver pág. 178
Filtro con desgasificador (Tiger Loop)	TKIT000005	330
Termostato conectable CONFORT WiFi	CELCO00579	146

EQUIPAMIENTO	SIRENA MIX DUO HFD	SIRENA CAL HFD		SIRENA MIX DUO HFD	SIRENA CAL HFD
Quemador	•	•	Interruptor de flujo	•	
Bomba de calefacción	•	•	Fluxostato	•	
Vaso de expansión	•	•	Limitador caudal ACS	•	
Válvula de seguridad	•	•		•	
Llave de llenado	•		Opciones		
Filtro de gasóleo	•	•	Programador horario	•	•
Latiguillos conexión quemador	•	•	Acumulador SANIT		•
Bomba de primario ACS	•		Accesorios salida de gases	•	•

DIMENSIONES

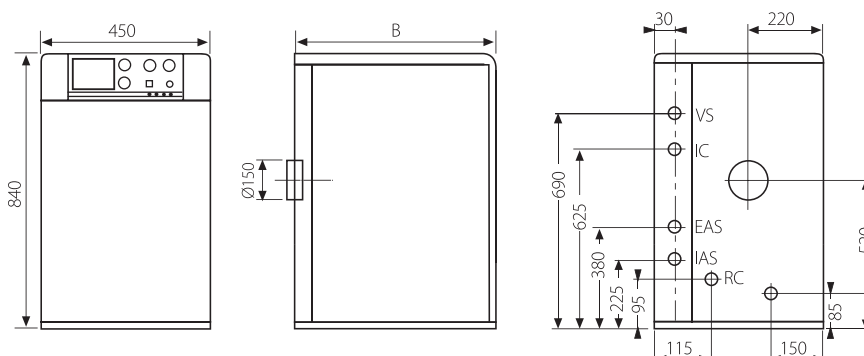

IC: Ida calefacción
RC: Retorno calefacción
VS: Válvula de seguridad
EAS: Entrada ACS
IAS: Salida ACS

TARADO V. SEGURIDAD (kg/cm ²)	3
PRESIÓN PRUEBA CALDERA (kg/cm ²)	4,5
TENSIÓN ALIMENTACIÓN (50 Hz)	220V

MODELO	IC RC	EAS IAS	B
SIRENA HFD 30	3/4" M	1/2" M	650
SIRENA HFD 40	1" M	1/2" M	750
SIRENA HFD 50	1" M	-	850

NOTA: La puesta en marcha está incluida. No se incluye el desplazamiento.

SIRENA H







CALDERA DE ACERO CON CONTROL ELECTRÓNICO
2 VERSIONES: CALEFACCIÓN / CALEFACCIÓN + ACS INSTANTÁNEA
POTENCIAS: 27 y 37 kW



Termostato conectable
CONFORT WIFI



ESPECIFICACIONES





MODELO	POTENCIA ÚTIL	PRODUCCIÓN ACS L/MIN	SALIDA DE GASES	CLASE EFICIENCIA CALEFACCIÓN	CLASE EFICIENCIA ACS	PERFIL ACS	CÓDIGO	PRECIO €
	kW	ΔT30 °C						
SIRENA MIX DUO 25 H 	26,5	12,6	Tiro natural			XL	TSIRME00C2	2.662*
SIRENA MIX DUO 35 H 	36,8	17,5	Tiro natural			XL	TSIRME00C3	2.813*
SIRENA CAL 25 H 	26,5	-	Tiro natural		-	-	TSIRCE00C2	2.226*
SIRENA CAL 35 H 	36,8	-	Tiro natural			-	TSIRCE00C3	2.385*

* Tasa de reciclaje incluida

OPCIONES	CÓDIGO	PRECIO €
Programador diario analógico	TPRO000000	76
Kit para suelo radiante SRM2 para SIRENA MIX DUO H/HV	TKITSRA005	450
Kit para suelo radiante SRC2 para SIRENA CAL H	TKITSRA006	450
Acumulador SANIT		Ver pág. 105-109
Sonda para acumulador	CELC000211	16
Filtro con desgasificador (Tiger Loop)	TKIT000005	330
Accesorios salida de gases		Ver pág. 178
Termostato conectable CONFORT WIFI	CELC000579	146





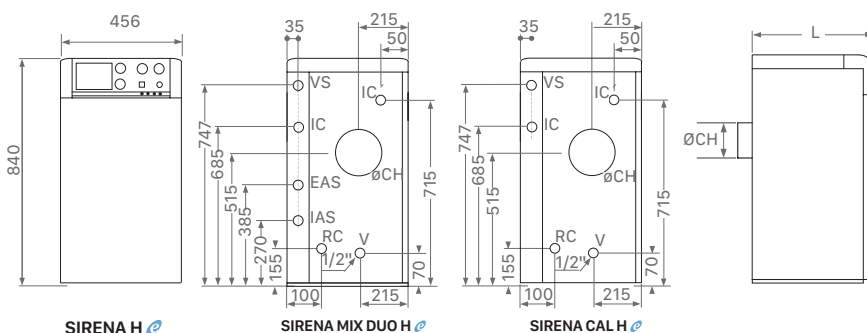

Filtro con desgasificador
(Tiger Loop)

EQUIPAMIENTO	SIRENA MIX DUO H 	SIRENA CAL H 		SIRENA MIX DUO H 	SIRENA CAL H 
Válvula de retención de calefacción	•	•	Llave de vaciado	•	•
Bomba de calefacción	•	•	Quemador	•	•
Bomba de primario ACS	•	•	Intercambiador de serpentín	•	•
Presostato	•	•	Interruptor de flujo	•	•
Válvula de seguridad	•	•	Limitador de caudal de ACS	•	•
Purgador automático	•	•	Antibloqueo de bombas	•	•
Válvula de retención de verano	•	•	Limitador de presión mínima	•	•
Vaso de expansión de calefacción	•	•	Antihielo	•	•
Llave de llenado	•	•	Modulación ACS	•	•
Caldera de acero	•	•	Conexión eléctrica para acumulador		•

DIMENSIONES



IC: Ida calefacción
RC: Retorno calefacción
VS: Válvula de seguridad
SH: Salida de humos
EAS: Entrada ACS
IAS: Salida ACS
IC': Ida calefacción opcional
RC': Retorno calefacción opcional

MODELO	IC IC' RC	EAS IAS	φ CH	COTA L
SIRENA MIX DUO 25 H 	3/4" M	1/2" M	125	650
SIRENA MIX DUO 35 H 	1" M	1/2" M	150	750
SIRENA CAL 25 H 	3/4" M	-	125	650
SIRENA CAL 35 H 	1" M	-	150	750

NOTA: La puesta en marcha está incluida. No se incluye el desplazamiento.

SIRENA HV







CALDERA ESTANCA DE ACERO CON CONTROL ELECTRÓNICO
2 VERSIONES: CALEFACCIÓN / CALEFACCIÓN + ACS INSTANTÁNEA
POTENCIAS: 27 y 37 kW



Termostato conectable
CONFORT WIFI



ESPECIFICACIONES





MODELO	POTENCIA ÚTIL	PRODUCCIÓN ACS	SALIDA DE GASES	CLASE EFICIENCIA CALEFACCIÓN	CLASE EFICIENCIA ACS	PERFIL ACS	CÓDIGO	PRECIO €
	kW	L/MIN ΔT30 °C						
SIRENA MIX DUO 25 HV 	26,5	12,6	Estanca			XL	TSIRMEV0C2	2.820*
SIRENA MIX DUO 35 HV 	36,8	17,5	Estanca			XL	TSIRMEV0C3	2.973*
SIRENA CAL 25 HV 	26,5	-	Estanca	-	-	-	TSIRCEV0C2	2.385*
SIRENA CAL 35 HV 	36,8	-	Estanca	-	-	-	TSIRCEV0C3	2.545*

* Tasa de reciclaje incluida



Filtro con desgasificador
(Tiger Loop)

OPCIONES	CÓDIGO	PRECIO €
Programador diario analógico	TPR0000000	76
Kit para suelo radiante SRM2 para SIRENA MIX DUO H/HV	TKITSRA005	450
Kit para suelo radiante SRC2 para SIRENA CAL H	TKITSRA006	450
Acumulador SANIT		Ver pág. 105-109
Accesorios salida de gases		Ver pág. 178
Sonda para acumulador	CELC000211	16
Filtro con desgasificador (Tiger Loop)	TKIT000005	330
Termostato conectable CONFORT WIFI	CELC000579	146



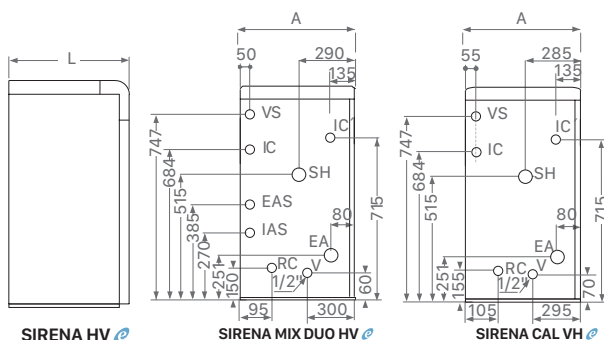

EQUIPAMIENTO	SIRENA MIX DUO HV 	SIRENA CAL HV 		SIRENA MIX DUO HV 	SIRENA CAL HV 
Válvula de retención de calefacción	•	•	Llave de vaciado	•	•
Bomba de calefacción	•	•	Quemador	•	•
Bomba de primario ACS	•	•	Intercambiador de serpentín	•	•
Presostato	•	•	Interruptor de flujo	•	•
Válvula de seguridad	•	•	Limitador de caudal de ACS	•	•
Purgador automático	•	•	Antibloqueo de bombas	•	•
Válvula de retención de verano	•	•	Limitador de presión mínima	•	•
Vaso de expansión de calefacción	•	•	Antihielo	•	•
Llave de llenado	•	•	Modulación ACS	•	•
Caldera de acero	•	•	Conexión eléctrica para acumulador	•	•

DIMENSIONES



IC: Ida calefacción
RC: Retorno calefacción
VS: Válvula de seguridad
SH: Salida de humos
EA: Entrada de aire

EAS: Entrada ACS
IAS: Salida ACS
IC': Ida calefacción opcional
RC': Retorno calefacción opcional

MODELO	IC IC' RC	EAS IAS	COTA L	COTA A	Φ SH	Φ EA
SIRENA MIX DUO 25 HV 	3/4" M	1/2" M	650	550	80	80
SIRENA MIX DUO 35 HV 	1" M	1/2" M	750	550	80	80
SIRENA CAL 25 HV 	3/4" M	-	650	550	80	80
SIRENA CAL 35 HV 	1" M	-	750	550	80	80

NOTA: La puesta en marcha está incluida. No se incluye el desplazamiento.

MCF HDX

MCF HDXV







CALDERA DE HIERRO FUNDIDO CON CONTROL ELECTRÓNICO
GRUPO TÉRMICO CON ACUMULADOR INOX
3 POTENCIAS: En tiro natural de 29 a 52 kW
2 POTENCIAS: Con cámara estanca de 29 a 40 kW



Termostato conectable
CONFORT WiFi

Adecuado a **ErP** **B** **B** **BAJO NOX** SEGÚN ErP 2018 **EXTENSIÓN 7 AÑOS GARANTÍA** INCLUYE DESPLAZAMIENTO, MANO DE OBRA Y REPUESTOS

ESPECIFICACIONES

MODELO	POTENCIA ÚTIL kW	PROD. ACS L/10 MIN Δ30 °C		PROD. ACS CONTINUA EN L/H Δ30 °C		SALIDA DE GASES	CLASE EFICIENCIA CALEFACCIÓN	CLASE EFICIENCIA ACS	PERFIL ACS	ACUMULADOR 100 L		ACUMULADOR 130 L	
		100 L	130 L	100 L	130 L					CÓDIGO	PRECIO €	CÓDIGO	PRECIO €
MCF 30 HDX 	28,1	258	321	721	846	Tiro natural	B 	B 	XXL	TMCXE00036	3.910*	TMCXE00039	4.113*
MCF 40 HDX 	39,4	258	321	721	846	Tiro natural			XXL	TMCXE00037	4.106*	TMCXE00040	4.308*
MCF 50 HDX 	50,8	258	321	721	846	Tiro natural			XXL	TMCXE00038	4.546*	TMCXE00041	4.758*
MCF 30 HDXV 	28,1	258	321	721	846	Estanca			XXL	TMCXVE0024	4.144*	TMCXVE0026	4.349*
MCF 40 HDXV 	39,4	258	321	721	846	Estanca			XXL	TMCXVE0025	4.345*	TMCXVE0027	4.542*

* Tasa de reciclaje incluida



Filtro con desgasificador
(Tiger Loop)

OPCIONES	CÓDIGO	PRECIO €
Programador diario analógico	TPRO000000	76
Protección catódica DX	TKITSAN000	175
Accesorios salida de gases		Ver pág. 178
Filtro con desgasificador (Tiger Loop)	TKIT000005	330
Termostato conectable CONFORT WiFi	CELC000579	146





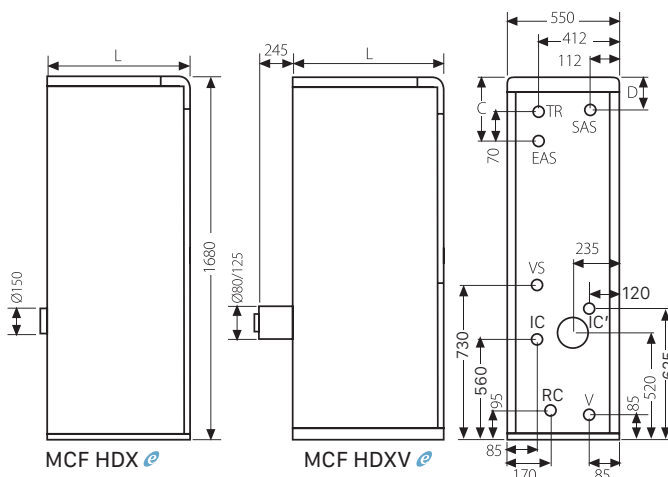

EQUIPAMIENTO



Acumulador inox. 100 -130 L	Válvula de retención	Purgador automático	Antihielo
Bomba de primario ACS	Grupo de seguridad ACS	Manguitos dieléctricos	Sistema de prevención de la legionella
Bomba de calefacción	Toma recirculación ACS	Vaso de expansión para ACS	Autotest
Vaso de expansión	Llave de llenado	Antibloqueo de bombas	Presostato
Válvula de seguridad caldera	Quemador	Limitador de presión mínima en caldera	

DIMENSIONES



IC: Ida calefacción radiadores
IC': Ida de calefacción suelo radiante
RC: Retorno de calefacción radiadores
EAS: Entrada ACS
SAS: Salida ACS
VS: Válvula de seguridad
V: Vaciado
TR: Toma de recirculación

MODELO	PROFUNDIDAD COTA L	IDA-RETORNO CALEFACCIÓN	IDA-RETORNO ACS
MCF HDX  / HDXV  30	700	1" M	3/4" M
MCF HDX  / HDXV  40	800	1" M	3/4" M
MCF HDX  / HDXV  50	900	1" M	3/4" M

COTAS	MCF HDXV  100 L	MCF HDXV  130 L
C	290	190
D	210	110

NOTA: La puesta en marcha está incluida. No se incluye el desplazamiento.

MCF HDX e

MCF HDXV e

CALDERA DE HIERRO FUNDIDO CON CONTROL ELECTRÓNICO
 GRUPO TÉRMICO CON ACUMULADOR INOX
 3 POTENCIAS: En tiro natural de 29 a 52 kW
 2 POTENCIAS: Con cámara estanca de 29 a 40 kW

CON KIT DE SUELO RADIANTE



EXTENSIÓN
7 AÑOS
 GARANTÍA
 INCLUYE DESPLAZAMIENTO,
 MANO DE OBRA Y REPUESTOS



Termostato conectable
 CONFORT WIFI



ESPECIFICACIONES

MODELO	POTENCIA ÚTIL kW	PROD. ACS L/10 MIN Δ30 °C		PROD. ACS CONTINUA EN L/H Δ30°C		SALIDA DE GASES	CLASE EFICIENCIA CALEFACCIÓN	CLASE EFICIENCIA ACS	PERFIL ACS	ACUMULADOR 100 L		ACUMULADOR 130 L	
		100 L	130 L	100 L	130 L					CÓDIGO	PRECIO €	CÓDIGO	PRECIO €
MCF 30 HDX e con Kit SRX2	28,1	258	321	721	846	Tiro natural	B	B	XXL	TMCXE00042	4.268*	TMCXE00045	4.470*
MCF 40 HDX e con Kit SRX2	39,4	258	321	721	846	Tiro natural			XXL	TMCXE00043	4.465*	TMCXE00046	4.668*
MCF 50 HDX e con Kit SRX2	50,8	258	321	721	846	Tiro natural			XXL	TMCXE00044	4.908*	TMCXE00047	5.119*
MCF 30 HDXV e con Kit SRX2	28,1	258	321	721	846	Estanca			XXL	TMCXVE0028	4.506*	TMCXVE0030	4.708*
MCF 40 HDXV e con Kit SRX2	39,4	258	321	721	846	Estanca			XXL	TMCXVE0029	4.704*	TMCXVE0031	4.903*

* Tasa de reciclaje incluida



Filtro con desgasificador
 (Tiger Loop)

OPCIONES	CÓDIGO	PRECIO €
Programador diario analógico	TPRO000000	76
Protección catódica DX	TKITSAN000	175
Accesorios salida de gases		Ver pág. 178
Filtro con desgasificador (Tiger Loop)	TKIT000005	330
Termostato conectable CONFORT WIFI	CELC000579	146

EQUIPAMIENTO			
Acumulador inox. 100 -130 L	Válvula de retención	Purgador automático	Antihielo
Bomba de primario ACS	Grupo de seguridad ACS	Manguitos dieléctricos	Sistema de prevención de la legionella
Bomba de calefacción	Toma recirculación ACS	Vaso de expansión para ACS	Autotest
Vaso de expansión	Llave de llenado	Antibloqueo de bombas	Kit de suelo radiante (SRX2)
Válvula de seguridad caldera	Quemador	Limitador de presión mínima en caldera	Presostato

DIMENSIONES

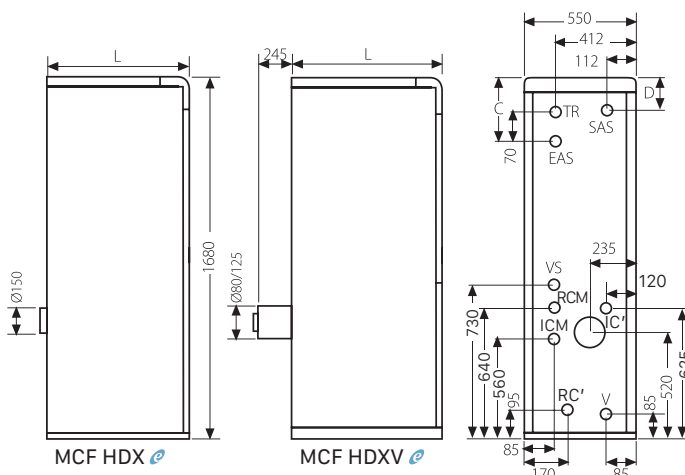

IC': Ida de calefacción opcional
 RC': Retorno de calefacción opcional
 EAS: Entrada ACS
 VS: Válvula de seguridad
 V: Vaciado

RCM: Retorno calefacción
 ICM: Ida calefacción
 SAS: Salida agua sanitaria
 TR: Toma de recirculación

MODELO	PROFUNDIDAD COTA L	IDA-RETORNO CALEFACCIÓN	IDA-RETORNO ACS
MCF HDX e / HDXV e 30	700	1" M	3/4" M
MCF HDX e / HDXV e 40	800	1" M	3/4" M
MCF HDX e / HDXV e 50	900	1" M	3/4" M

COTAS	MCF-DXV 100 L	MCF-DXV 130 L
C	290	190
D	210	110

NOTA: La puesta en marcha está incluida. No se incluye el desplazamiento.

MCF HDX MCF HDXV

CALDERA DE HIERRO FUNDIDO
GRUPO TÉRMICO CON ACUMULADOR INOX
3 POTENCIAS: En tiro natural de 29 a 52 kW
2 POTENCIAS: Con cámara estanca de 29 a 40 kW



Termostato conectable
CONFORT WiFi

Adecuado a **ErP B** **B** **BAJO NOX** SEGÚN ErP 2018 **EXTENSIÓN 7 AÑOS GARANTÍA** INCLUYE DESPLAZAMIENTO, MANO DE OBRA Y REPUESTOS

ESPECIFICACIONES

MODELO	POTENCIA ÚTIL kW	PROD. ACS L/10 MIN Δ30 °C		PROD. ACS CONTINUA EN L/H Δ30 °C		SALIDA DE GASES	CLASE EFICIENCIA CALEFACCIÓN	CLASE EFICIENCIA ACS	PERFIL ACS	ACUMULADOR 100 L		ACUMULADOR 130 L	
		100 L	130 L	100 L	130 L					CÓDIGO	PRECIO €	CÓDIGO	PRECIO €
MCF 30 HDX	28,1	258	321	721	846	Tiro natural	B	B	XXL	TMCX000103	3.823*	TMCX000105	4.038*
MCF 40 HDX	39,4	258	321	721	846	Tiro natural			XXL	TMCX000104	4.033*	TMCX000106	4.229*
MCF 50 HDX	50,8	258	321	721	846	Tiro natural			XXL	TMCX000107	4.467*	TMCX000108	4.679*
MCF 30 HDXV	28,1	258	321	721	846	Estanca			XXL	TMCXV00024	4.070*	TMCXV00026	4.273*
MCF 40 HDXV	39,4	258	321	721	846	Estanca			XXL	TMCXV00025	4.268*	TMCXV00027	4.464*

* Tasa de reciclaje incluida



Filtro con desgasificador
(Tiger Loop)

OPCIONES	CÓDIGO	PRECIO €
Programador diario analógico	TPRO000000	76
Protección catódica DX	TKITSAN000	175
Accesorios salida de gases		Ver pág. 178
Filtro con desgasificador (Tiger Loop)	TKIT000005	330
Termostato conectable CONFORT WiFi	CELC000579	146

EQUIPAMIENTO	OPCIONES
Acumulador inox. 100 -130 L	Programador horario
Bomba de primario ACS	Regulador climático
Bomba de calefacción	Protección catódica
Vaso de expansión	Kit de evacuación de gases
Válvula de seguridad caldera	
Válvula de retención	
Grupo de seguridad ACS	
	Toma recirculación ACS
	Llave de llenado
	Quemador
	Purgador automático
	Manguitos dieléctricos
	Vaso de expansión para ACS

DIMENSIONES

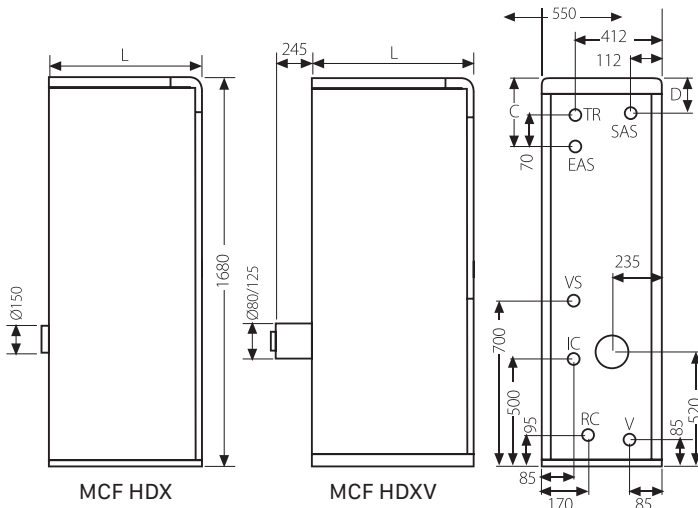

IC: Ida calefacción
RC: Retorno de calefacción
EAS: Entrada ACS
SAS: Salida ACS

VS: Válvula de seguridad
V: Vaciado
TR: Toma recirculación

MODELO	PROFUNDIDAD COTA L	IDA-RETORNO CALEFACCIÓN	IDA-RETORNO ACS
MCF HDX / HDXV 30	700	1" M	3/4" M
MCF HDX / HDXV 40	800	1" M	3/4" M
MCF HDX / HDXV 50	900	1" M	3/4" M

COTAS	MCF HDXV 100 L	MCF HDXV 130 L
C	290	190
D	210	110

NOTA: La puesta en marcha está incluida. No se incluye el desplazamiento.

MCF HDX

MCF HDXV

CALDERA DE HIERRO FUNDIDO
GRUPO TÉRMICO CON ACUMULADOR INOX
3 POTENCIAS: En tiro natural de 29 a 52 kW
2 POTENCIAS: Con cámara estanca de 29 a 40 kW

CON KIT DE SUELO RADIANTE



EXTENSIÓN
7 AÑOS
GARANTÍA
INCLUYE DESPLAZAMIENTO,
MANO DE OBRA Y REPUESTOS



Termostato conectable
CONFORT WiFi



ESPECIFICACIONES

MODELO	POTENCIA ÚTIL kW	PROD. ACS L/10 MIN Δ30 °C		PROD. ACS CONTINUA EN L/H Δ30 °C		SALIDA DE GASES	CLASE EFICIENCIA CALEFACCIÓN	CLASE EFICIENCIA ACS	PERFIL ACS	ACUMULADOR 100 L		ACUMULADOR 130 L	
		100 L	130 L	100 L	130 L					CÓDIGO	PRECIO €	CÓDIGO	PRECIO €
MCF 30 HDX con Kit SRX1	28,1	258	321	721	846	Tiro natural	B	B	XXL	TMCX000116	4.645*	TMCX000119	4.843*
MCF 40 HDX con Kit SRX1	39,4	258	321	721	846	Tiro natural			XXL	TMCX000117	4.839*	TMCX000120	5.041*
MCF 50 HDX con Kit SRX1	50,8	258	321	721	846	Tiro natural			XXL	TMCX000118	5.277*	TMCX000121	5.489*
MCF 30 HDXV con Kit SRX1	28,1	258	321	721	846	Estanca			XXL	TMCXV00032	4.879*	TMCXV00034	5.084*
MCF 40 HDXV con Kit SRX1	39,4	258	321	721	846	Estanca			XXL	TMCXV00033	5.079*	TMCXV00035	5.274*

* Tasa de reciclaje incluida



Filtro con desgasificador
(Tiger Loop)

OPCIONES	CÓDIGO	PRECIO €
Programador diario analógico	TPRO000000	76
Protección catódica DX	TKITSAN000	175
Accesorios salida de gases		Ver pág. 178
Filtro con desgasificador (Tiger Loop)	TKIT000005	330
Termostato conectable CONFORT WiFi	CELC000579	146

EQUIPAMIENTO

Acumulador inox. 100-130 L	Válvula de retención	Manguitos dieléctricos
Bomba de primario ACS	Grupo de seguridad ACS	Vaso de expansión para ACS
Bomba de calefacción	Toma recirculación ACS	Kit de suelo radiante SRX1 (Control con regulador climático y sonda exterior)
Vaso de expansión	Llave de llenado	Regulador climático
Válvula de seguridad caldera	Purgador automático	

DIMENSIONES

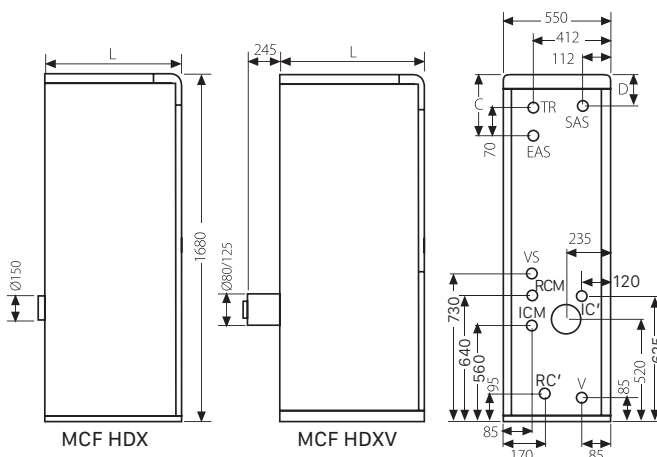

IC: Ida de calefacción radiadores
IC': Ida de calefacción suelo radiante
RC: Retorno de calefacción radiadores
RC': Retorno de calefacción suelo radiante
EAS: Entrada ACS

SAS: Salida ACS
RACS: Toma recirculación de ACS
VS: Válvula de seguridad
V: Vaciado

MODELO	PROFUNDIDAD COTA L	IDA-RETORNO CALEFACCIÓN	IDA-RETORNO ACS
MCF HDX / HDXV 30	700	1" M	3/4" M
MCF HDX / H DXV 40	800	1" M	3/4" M
MCF HDX / HDXV 50	900	1" M	3/4" M

COTAS	MCF HDXV 100 L	MCF HDXV 130 L
C	290	190
D	210	110

NOTA: La puesta en marcha está incluida. No se incluye el desplazamiento.

MCF HDN

CALDERA DE HIERRO FUNDIDO
GRUPO TÉRMICO CON ACUMULADOR VITRIFICADO
3 POTENCIAS: 28 a 51 kW

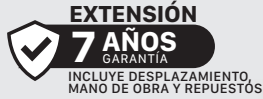

Termostato conectable CONFORT WiFi

ESPECIFICACIONES

MODELO	POTENCIA ÚTIL	PROD. ACS CONTINUA L/H Δ30 °C	PROD. ACS L/10 MIN Δ30 °C	VOLUMEN DEL ACUMULADOR L	CLASE EFICIENCIA CALEFACCIÓN	CLASE EFICIENCIA ACS	PERFIL ACS	CÓDIGO	PRECIO €
	kW								
MCF 30 HDN	28,1	750	190	100	B	B	XXL	TMCN00024	3.568*
MCF 40 HDN	39,4	750	190	100			XXL	TMCN00025	3.745*
MCF 50 HDN	50,8	750	190	100			XXL	TMCN00026	4.045*

* Tasa de reciclaje incluida



Filtro con desgasificador (Tiger Loop)

OPCIONES	CÓDIGO	PRECIO €
Programador diario analógico	TPRO00000	76
Vaso expansión ACS de 5 L	CFOV000035	61
Kit para suelo radiante SRN1	TKITSRN005	344
Regulador climático (para Kit SRN1)		Ver pág. 172
Accesorios salida de gases		Ver pág. 178
Filtro con desgasificador (Tiger Loop)	TKIT000005	330
Termostato conectable CONFORT WiFi	CELCO00579	146

EQUIPAMIENTO

Bomba para el acumulador	Termostato de control	Termostato regulación ACS	Llave de vaciado en acumulador
Bomba de calefacción	Termostato seguridad caldera	Válvula de retención	Manguitos dieléctricos
Vaso de expansión calefacción	Termomanómetro caldera	Acumulador vitrificado 100 L	Válvula de seguridad ACS
Válvula de seguridad caldera	Interruptor general	Señalizador marcha/paro	Quemador
Purgador automático caldera	Interruptor verano invierno	Purgador automático acumulador	Llave de llenado

DIMENSIONES

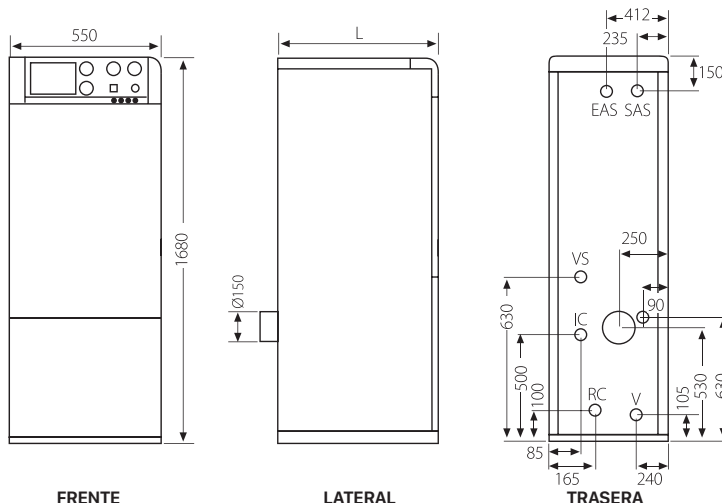

IC: Ida calefacción
RC: Retorno de calefacción
EAS: Entrada ACS

SAS: Salida ACS
VS: Válvula de seguridad
V: Vaciado

MODELO	PROFUNDIDAD COTAL	Ø IC	Ø RC	IDA-RETORNO ACS
MCF 30 HDN	700	1" M	1" M	3/4" M
MCF 40 HDN	800	1" M	1" M	3/4" M
MCF 50 HDN	900	1" M	1" M	3/4" M

NOTA: La puesta en marcha está incluida. No se incluye el desplazamiento.

TERMA H TERMA HV

CALDERA DE ACERO

2 VERSIONES: TIRO NATURAL TERMA H
CÁMARA ESTANCA TERMA HV

2 POTENCIAS: de 30 a 45 kW

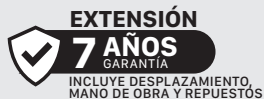
Termostato conectable
CONFORT WiFi

ESPECIFICACIONES

MODELO	POTENCIA ÚTIL	PRODUCCIÓN ACS L/10 MIN Δ 30 °C	PRODUCCIÓN ACS CONTINUA EN L/H Δ30 °C	VOLUMEN DEL ACUMULADOR L	SALIDA DE GASES	CLASE EFICIENCIA CALEFACCIÓN	CLASE EFICIENCIA ACS	PERFIL ACS	CÓDIGO	PRECIO €
	kW									
TERMA 23 H	28	258	721	100	Tiro natural	B	A	L	TTER000016	3.719*
TERMA 45 H	41	258	721	130	Tiro natural	B	A	L	TTER000017	4.123*
TERMA 23 HV	28	258	721	100	Estanca	B	A	L	TTERV00004	3.947*
TERMA 45 HV	41	258	721	130	Estanca	B	A	L	TTERV00005	4.348*

* Tasa de reciclaje incluida

Filtro con desgasificador
(Tiger Loop)

OPCIONES	CÓDIGO	PRECIO €
Programador diario analógico	TPR000000	76
Kit de válvula mezcladora ACS	TKITTER008	148
Vaso expansión ACS de 5 L	CFOV000035	61
Protección catódica DX	TKITSAN000	175
Accesorios salida de gases		Ver pág. 178
Filtro con desgasificador (Tiger Loop)	TKIT000005	330
Termostato conectable CONFORT WiFi	CELC000579	146

EQUIPAMIENTO

Acumulador sumergido en caldera	Interruptor verano/invierno	Termómetro	Manguitos dieléctricos
Quemador	Termostato calefacción	Manómetro	Capot cobre quemador
Válvula seguridad caldera	Termostato ACS	Bomba de calefacción	Llave de llenado
Envoltantes pintados en polvo epoxy	Purgador automático	Vaso de expansión calefacción	Válvula de retención
Interruptor general	Termostato seguridad	Grupo de seguridad ACS	

DIMENSIONES

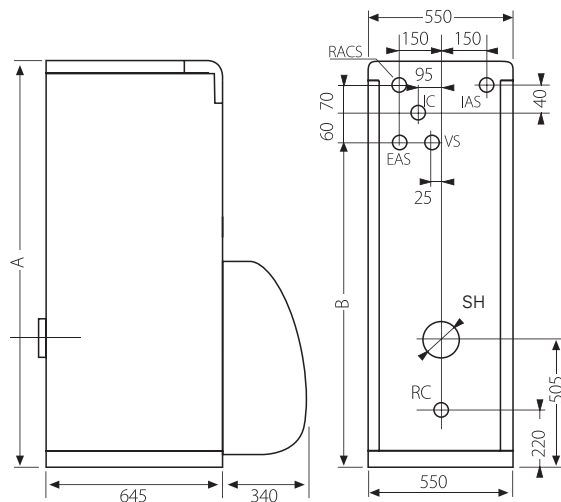

VS: Válvula de seguridad 3 bar
IC: Ida calefacción
EAS: Entrada ACS
IAS: Salida ACS

RC: Retorno de calefacción
RACS: Toma de recirculación ACS
SH: Salida de humos

MODELO	A	B	SH	Ø IC	Ø RC	Ø EAS Ø IAS
TERMA H 23	1.540	1.330	150	1" M	1" M	3/4" M
TERMA H 45	1.700	1.460	150	1" M	1" M	3/4" M
TERMA HV 23	1.540	1.330	80/125	1" M	1" M	3/4" M
TERMA HV 45	1.700	1.460	80/125	1" M	1" M	3/4" M

NOTA: La puesta en marcha está incluida. No se incluye el desplazamiento.

JAKA HFD

GRUPO TÉRMICO DE FUNDICIÓN
4 POTENCIAS: de 29 a 64 kW

CON QUEMADOR



Termostato conectable
CONFORT WiFi

Adecuado a **ErP III B**

BAJO NOx
SEGÚN ErP 2018

EXTENSIÓN 7 AÑOS GARANTÍA
INCLUYE DESPLAZAMIENTO, MANO DE OBRA Y REPUESTOS

ESPECIFICACIONES

MODELO	POTENCIA ÚTIL kW	CLASE EFICIENCIA CALEFACCIÓN	CÓDIGO	PRECIO €
JAKA HFD 30	28,1	B	TJAK000065	1.660*
JAKA HFD 40	39,4		TJAK000066	1.782*
JAKA HFD 50	50,8		TJAK000067	1.957*
JAKA HFD 60	60,7		TJAK000068	2.310*

* Tasa de reciclaje incluida



Filtro con desgasificador
(Tiger Loop)



Kit hidráulico SRJ1
(HFD 30 / HFD 40 / HFD 50)

OPCIONES	CÓDIGO	PRECIO €
Programador diario analógico	TPRO000000	76
Kit hidráulico SRJ1 (HFD 30 / HFD 40 / HFD 50)	TKITSRJ003	593
Regulador climático (para SRJ1)		Ver pág. 172
Capot cubre quemador (JAKA HFD 30 / HFD 50)	TCAP000006	199
Capot cubre quemador (JAKA HFD 60)	TCAP000007	199
Acumuladores SANIT		Ver pág. 105-109
Filtro con desgasificador (Tiger Loop)	TKIT000005	330
Termostato conectable CONFORT WIFI	CELCO00579	146

EQUIPAMIENTO

Cuerpo de fundición	Frente de mandos montado compuestos de:
Envoltorios con revestimiento epoxy	Termostato de regulación
Termómetro	Termostato de seguridad
Manómetro	Interruptor marcha/paro luminoso
Quegador	

DIMENSIONES

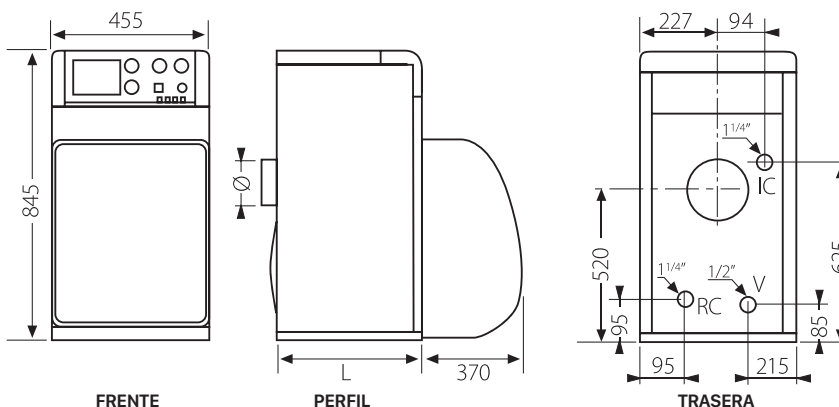

IC: Ida calefacción
RC: Retorno de calefacción
V: Vaciado

MODELO	COTA L mm	Ø CHIMENEA
JAKA HFD 30	385	150
JAKA HFD 40	485	150
JAKA HFD 50	585	150
JAKA HFD 60	685	175

NOTA: La puesta en marcha está incluida. No se incluye el desplazamiento.

JAKA HFS

GRUPO TÉRMICO DE FUNDICIÓN SIN QUEMADOR
6 POTENCIAS: de 29 a 88 kW



Termostato conectable
CONFORT WiFi



ESPECIFICACIONES

MODELO	POTENCIA ÚTIL kW	QUEMADOR RECOMENDADO PARA CLASE B	CÓDIGO	PRECIO € SIN QUEMADOR
JAKA HFS 30	28,1	DOMESTIC D3 LN	TJAK000059	1.083*
JAKA HFS 40	39,4	DOMESTIC D4 LN	TJAK000060	1.201*
JAKA HFS 50	50,8	DOMESTIC D4 LN G	TJAK000061	1.376*
JAKA HFS 60	60,7	DOMESTIC D6 LN	TJAK000062	1.551*
JAKA HFS 70	71,4	-	TJAK000063	1.745*
JAKA HFS 80	83,3	-	TJAK000064	1.956*

* Tasa de reciclaje incluida



Filtro con desgasificador
(Tiger Loop)



Kit hidráulico SRJ1
(HFS 30 / HFS 40 / HFS 50)

OPCIONES	CÓDIGO	PRECIO €
Programador diario analógico	TPR0000000	76
Kit hidráulico SRJ1 (HFS 30 / HFS 40 / HFS 50)	TKITSRJ003	593
Regulador climático (para SRJ1)		Ver pág. 172
Capot cobre quemador (HFS 30 / HFS 40 / HFS 50)	TCAP000006	199
Capot cobre quemador (JAKA HFS 60 / JAKA HFS 70 / HFS 80)	TCAP000007	199
Quemador DOMESTIC D3 LN	TQDMV0C005	616
Quemador DOMESTIC D4 LN	TQDMV0L005	616
Quemador DOMESTIC D4 LN G	TQDMV0C006	795
Acumuladores SANIT		Ver pág. 105-109
Filtro con desgasificador (Tiger Loop)	TKIT000005	330
Termostato conectable CONFORT WiFi	CELC000579	146

DIMENSIONES

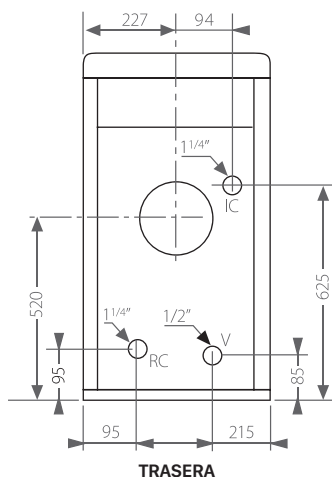

IC: Ida calefacción
RC: Retorno de calefacción
V: Vaciado

MODELO	FONDO mm	Ø CHIMENEA
JAKA HFS 30	385	150
JAKA HFS 40	485	150
JAKA HFS 50	585	150
JAKA HFS 60	685	175
JAKA HFS 70	785	175
JAKA HFS 80	885	175

NOTA: La puesta en marcha está incluida si el conjunto está equipado con un quemador Domestic. No se incluye el desplazamiento.

DOMESTIC

QUEMADOR DE GASÓLEO

- D-3: POTENCIAS de 17 a 36 kW
- D-4: POTENCIAS de 27 a 55 kW
- D-6: POTENCIAS de 52 a 85 kW
- D-10: POTENCIAS de 70 a 116 kW



ESPECIFICACIONES

MODELO	POTENCIA kW		TIPO	PRECALENTADOR	POTENCIA MOTOR W	CÓDIGO	PRECIO €
	MÍN.	MÁX.					
DOMESTIC D3 LN	20,7	33,2	Bajo NOx	No	110	TQDMVOC005	616
DOMESTIC D3 P LN	20,7	33,2	Bajo NOx	Si	110	TQDMVPC005	698
DOMESTIC D4 LN	28,4	47,5	Bajo NOx	No	110	TQDMVPL005	616
DOMESTIC D4 P LN	28,4	47,5	Bajo NOx	Si	110	TQDMVPL005	698
DOMESTIC D3*	17,7	35,5	Reposición	No	110	TQDMVOC004	591
DOMESTIC D3 P*	17,7	35,5	Reposición	Si	110	TQDMVPC004	673
DOMESTIC D4*	27,2	55,2	Reposición	No	110	TQDMVPL004	591
DOMESTIC D4 P*	27,2	55,2	Reposición	Si	110	TQDMVPL004	673
DOMESTIC D6*	52,0	85,0	Reposición	No	200	TQDM000006	769
DOMESTIC D10*	70,0	116	Reposición	No	200	TQDM000010	798

* Para reposición en calderas instaladas antes de enero 2018

CURVA DE FUNCIONAMIENTO

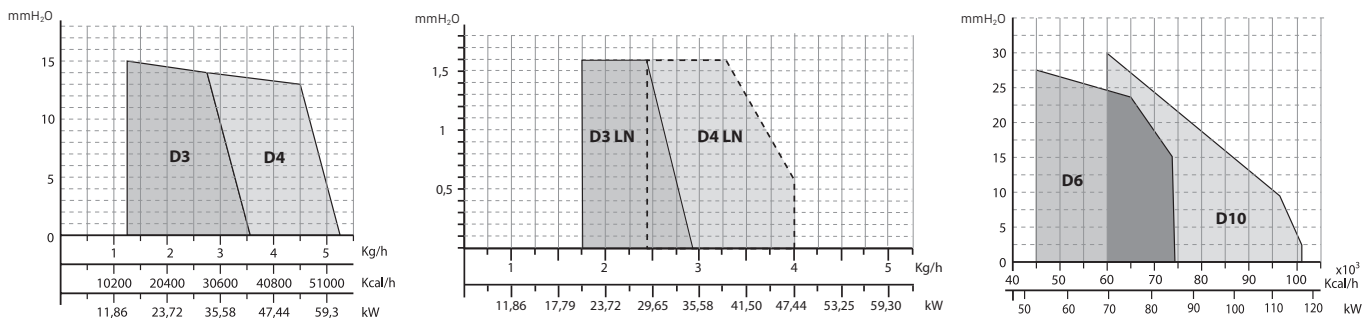

DIMENSIONES

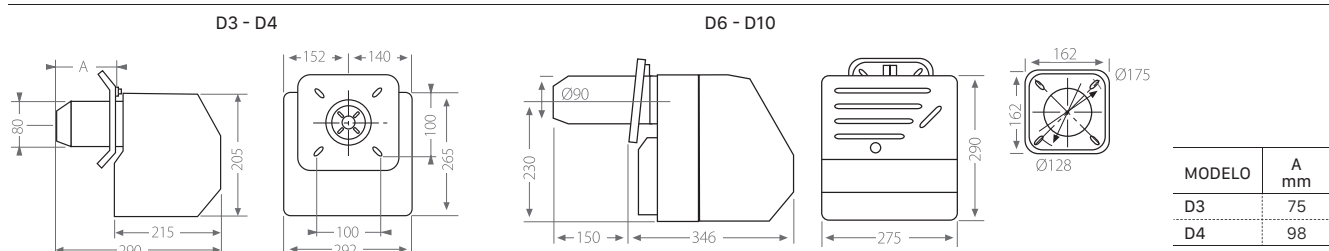

NOTA: La puesta en marcha no está incluida.

06

CALDERAS A GAS

AVANTTIA NG_140





AEROTERMIA

CALDERAS A BIOMASA

DEPÓSITOS DE INERCIA / ACUMULADORES ACS

TERMOS ELÉCTRICOS

CALDERAS A GASÓLEO

CALDERAS A GAS

ENERGÍA SOLAR

CALDERAS ELÉCTRICAS

CONTROL Y REGULACIÓN

CONDUCTOS

AVANTTIA NG

CALDERA DE PIE DE CONDENSACIÓN A GAS
 RENDIMIENTO SUPERIOR AL 108%
 CONTROL DE COMBUSTIÓN "GAS ADAPTATIVE"
 MODULACIÓN 1:10
 BAJO NOX CLASE 6
 ACUMULADOR INOX.
 3 POTENCIAS: 24 kW, 28 kW y 33 kW



Termostato conectable
CONFORT WiFi



ESPECIFICACIONES

MODELO	POTENCIA ÚTIL 50 °C / 30 °C	POTENCIA ÚTIL 80 °C / 60 °C	PROD. ACS CONTINUA L/H Δ30 °C	PROD. ACS L/10 MIN Δ30 °C	VOLUMEN DEL ACUMULADOR L	CLASE EFICIENCIA CALEFACCIÓN	CLASE EFICIENCIA ACS	PERFIL ACS	CÓDIGO	PRECIO €
	kW	kW								
AVANTTIA NG 24 HDX 120 L	25,3 / 3,6	23,7 / 3,2	826	304	120	A	A	XL	TAVA000164	3.570*
AVANTTIA NG 24 HDX 150 L	25,3 / 3,6	23,7 / 3,2	892	357	150			XL	TAVA000165	3.682*
AVANTTIA NG 28 HDX 150 L	30,1 / 3,8	28 / 3,5	957	367	150			XL	TAVA000166	3.796*
AVANTTIA NG 33 HDX 150 L	35,6 / 4,2	33 / 3,8	957	367	150			XL	TAVA000167	3.927*

* Tasa de reciclaje incluida

OPCIONES	CÓDIGO	PRECIO €
Accesorios salida de gases		Ver pág. 180
Protección catódica DX	TKITSAN000	175
Control y regulación		Ver pág. 172
Control remoto Lago FB OT+	CELC000295	149
Sonda exterior	CEVT000143	18
Kit Salidas AVANTTIA NG Izquierda	TKITAVA004	115
Kit Salidas AVANTTIA NG Derecha	TKITAVA005	115
Kit Salidas AVANTTIA NG Arriba	TKITAVA006	132
Termostato conectable CONFORT WiFi	CELC000579	146

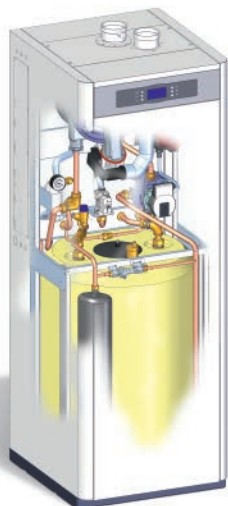

NOTA: La puesta en marcha está incluida. No se incluye el desplazamiento.

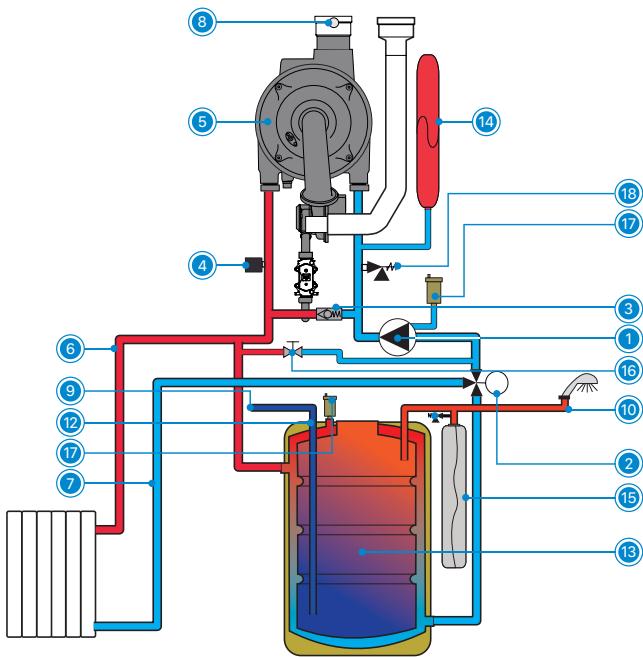

EQUIPAMIENTO

EQUIPAMIENTO AVANTTIA

1. Bomba de circulación
2. Válvula inversora
3. By pass
4. Transductor de presión
5. Cuerpo de caldera Inox
6. Ida de circuito directo
7. Retorno de circuito directo
8. Salida de gases
9. Entrada de ACS
10. Salida de ACS
11. Válvula de seguridad ACS
12. Manguitos dieléctricos
13. Acumulador de ACS
14. Vaso de expansión
15. Vaso de expansión de ACS
16. Llave de llenado
17. Purgador automático
18. Válvula de seguridad

CUERPO DE ACERO INOXIDABLE



El cuerpo de la caldera esta construido en acero inoxidable de bobina simple sin circuitos paralelos ni soldadura que elimina los riesgos de fuga y alarga la vida de la caldera.

CONTROL DE COMBUSTIÓN "GAS ADAPTATIVE"



El quemador de premezcla y bajo NOx cuenta con un control de llama por ionización que permite adaptar la combustión modificando la relación de aire/gas con el fin de obtener las menores emisiones contaminantes independientemente de las condiciones ambientales o de instalación.

DIMENSIONES

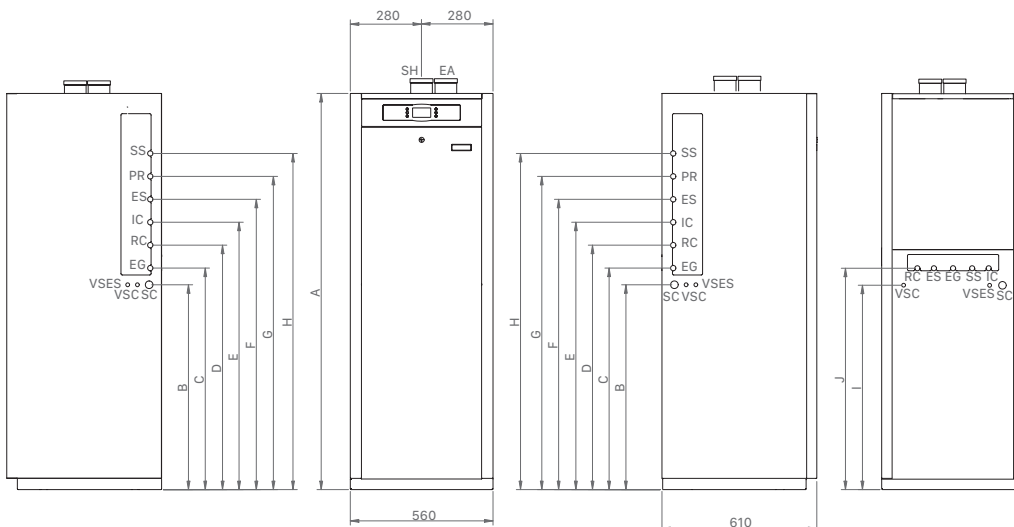

- VSC: Válvula de seguridad calefacción
- VSES: Válvula de seguridad ACS
- EG: Entrada de gas
- RC: Retorno
- IC: Ida
- ES: Salida de agua sanitaria
- SS: Entrada de agua sanitaria
- SC: Salida de condensados
- SH: Salida de humos
- EA: Entrada de aire
- PR: Toma de recirculación ACS

MODELO	A	B	C	D	E	F	G	H	I	J
AVANTTIA NG 24 HDX 120 L	1.555	805	870	970	1.050	1.140	1.230	1.320	805	880
AVANTTIA NG 24 HDX 150 L	1.725	975	1.040	1.130	1.220	1.310	1.400	1.490	975	1.040
AVANTTIA NG 28 HDX 150 L	1.725	975	1.040	1.130	1.220	1.310	1.400	1.490	975	1.040
AVANTTIA NG 33 HDX 150 L	1.725	975	1.040	1.130	1.220	1.310	1.400	1.490	975	1.040

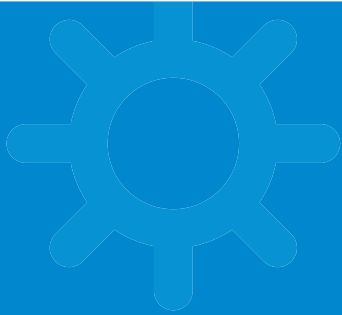

07

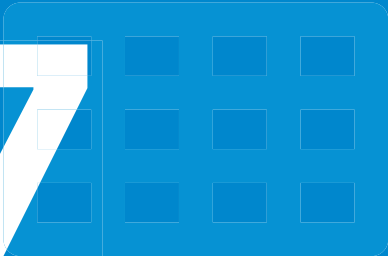

ENERGÍA SOLAR

EVOLUTION SOLAR HDX _144

EVOLUTION SOLAR HFD _146

MCF SOLAR HDX _148

SIRENA SOLAR HFD _150

DS-MATIC H _152

DS-MATIC H DUO _154

DS-COMPACT INOX _156

DS-PACK H _158

DS-PACK H DUO _160

DS-CLASS V3 _162

ACCESORIOS SOPORTES _163





AEROTERMIA

CALDERAS A BIOMASA

DEPÓSITOS DE INERCIA / ACUMULADORES ACS

TERMOS ELÉCTRICOS

CALDERAS A GASÓLEO

CALDERAS A GAS

ENERGÍA SOLAR

CALDERAS ELÉCTRICAS

CONTROL Y REGULACIÓN

CONDUCTOS

EVOLUTION SOLAR HDX

CALDERA SOLAR HÍBRIDA DE CONDENSACIÓN (SOLAR-GASÓLEO)
CONJUNTO INTEGRAL / CUERPO DE HIERRO FUNDIDO
ACUMULADOR DE APOYO INOX 130 L
ACUMULADOR SOLAR INOX 250 L
CONDENSADOR ACERO INOX / CAPTADOR SOLAR ALTA EFICIENCIA
POTENCIA CALEFACCIÓN: 30,2 kW - 39,7 kW
SISTEMA DE POTENCIACIÓN DEL APROVECHAMIENTO SOLAR
CON AUTOVACIADO DE CAPTADORES



Termostato conectable
CONFORT WIFI



Salida de gases
en polipropileno

Apoyo de ACS
por acumulación

ESPECIFICACIONES

MODELO	POTENCIA ÚTIL 50 / 30 °C kW	POTENCIA ÚTIL 80 / 60 °C kW	VOL. DEL ACUM. APOYO L	VOL. DEL ACUM. SOLAR L	ALTURA MÁXIMA DE INSTALACIÓN m	Nº DE CAPT.	CLASE EFICIENCIA CALEFACCIÓN	CLASE EFICIENCIA ACS	PERFIL ACS	CON KIT SRX2/EV		SIN KIT SRX2/EV	
										CÓDIGO	PRECIO €	CÓDIGO	PRECIO €
EVOLUTION SOLAR 30 HDX 1L	30,2	28,7	130	250	10	1	A	A	XXL	TEVOS00077	7.768*	TEVOS00075	7.431*
EVOLUTION SOLAR 30 HDX 2L	30,2	28,7	130	250	10	2		A+	XXL	TEVOS00078	8.473*	TEVOS00076	8.134*
EVOLUTION SOLAR 30 HDX 1XL	30,2	28,7	130	250	10	1		A	XXL	TEVOS00081	7.888*	TEVOS00079	7.553*
EVOLUTION SOLAR 30 HDX 2XL	30,2	28,7	130	250	10	2		A+	XXL	TEVOS00082	8.713*	TEVOS00080	8.378*
EVOLUTION SOLAR 40 HDX 1L	40,5	38,7	130	250	10	1		A	XXL	TEVOS00085	7.946*	TEVOS00083	7.609*
EVOLUTION SOLAR 40 HDX 2L	40,5	38,7	130	250	10	2		A+	XXL	TEVOS00086	8.649*	TEVOS00084	8.311*
EVOLUTION SOLAR 40 HDX 1XL	40,5	38,7	130	250	10	1		A	XXL	TEVOS00089	8.066*	TEVOS00087	7.730*
EVOLUTION SOLAR 40 HDX 2XL	40,5	38,7	130	250	10	2		A+	XXL	TEVOS00090	8.892*	TEVOS00088	8.554*

* Tasa de reciclaje incluida

SOPORTES	PRECIO €
Soportes	Ver pág. 163-165

OPCIONES	CÓDIGO	PRECIO €
Protección catódica V SOLAR DX	TKITSAN000	175
Protección catódica V DS-MATIC H 1.25/2.25	TKITACU009	171
Válvula mezcladora	CVAL000035	117
Pasatubos para tejado inclinado	TKITACU020	69
Accesorios salida de gases		Ver pág. 176
Kit de conexión hidráulico 15 m Ø 12/10	TKITACU109	610
Conector doble para unión de tubo Ø 12	TKITACU017	22
Caja de 4 soportes para tubo Ø 12	TKITACU018	77
Filtro con desgasificador	TKIT000005	330
Termostato conectable CONFORT WIFI	CELC000579	146



NOTA: La puesta en marcha está incluida. No se incluye el desplazamiento.

EQUIPAMIENTO

EVOLUTION SOLAR HDX

EVOLUTION SOLAR HDX+ KIT SRX2/EV

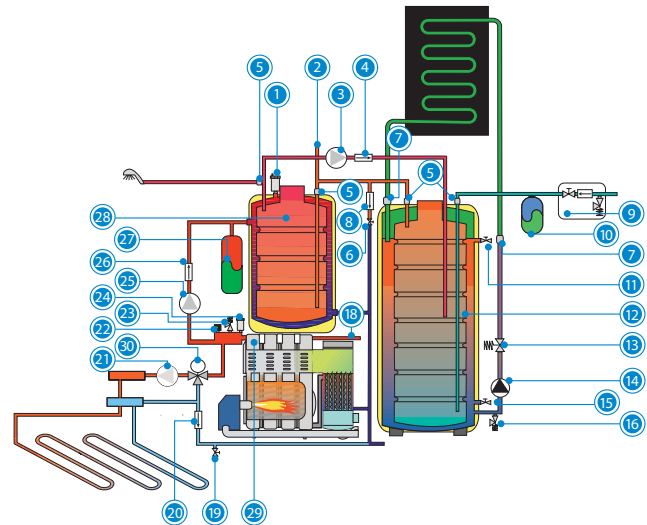
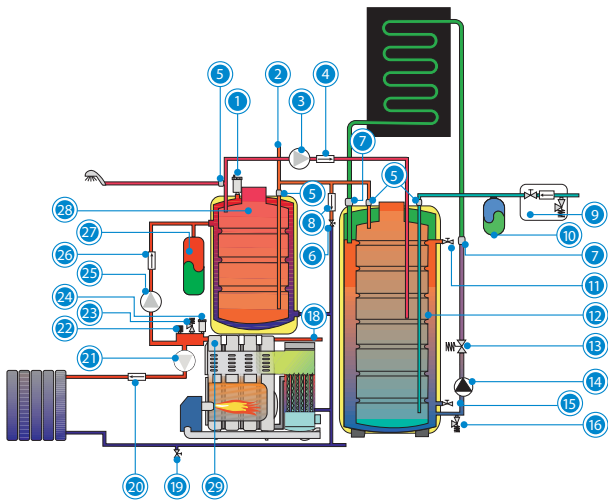

EVOLUTION SOLAR HDX		KIT DE SUELO RADIANTE SRX2/EV	
1. Purgador automático	13. Válvula de equilibrado	25. Bomba de primario ACS	30. Válvula de tres vías mezcladora
2. Toma para recirculación ACS	14. Bomba solar	26. Válvula de retención de verano	
3. Bomba de potenciación	15. Llave llenado / vaciado	27. Vaso de expansión de calefacción	
4. Válvula de retención	16. Válvula de seguridad solar	28. Acumulador Inoxidable	
5. Manguitos dieléctricos ACS	17. Retorno directo	29. Caldera de condensación	
6. Llave llenado de caldera	18. Ida directa	Líquido inhibidor	
7. Manguitos dieléctricos primario	19. Llave de vaciado	Regulación electrónica	
8. Válvula de retención	20. Válvula de retención de calefacción	Sondas circuito solar	
9. Grupo de seguridad	21. Bomba de calefacción	Captador solar	
10. Vaso de expansión ACS	22. Transductor		
11. Llave de nivel	23. Válvula de seguridad calefacción		
12. Acumulador solar Inox	24. Purgador automático caldera		

DIMENSIONES

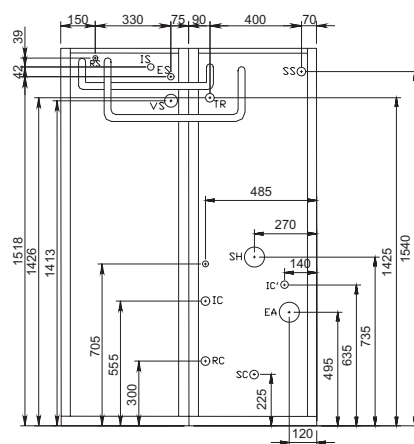
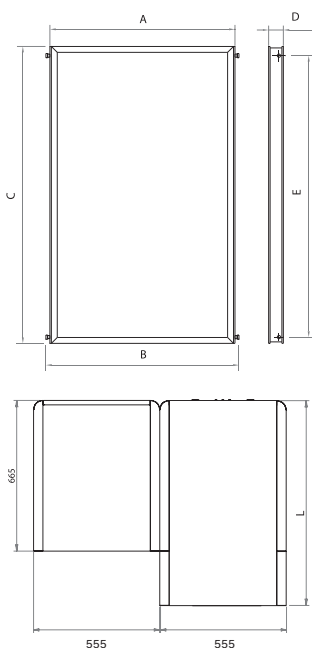

EVOLUTION SOLAR HDX

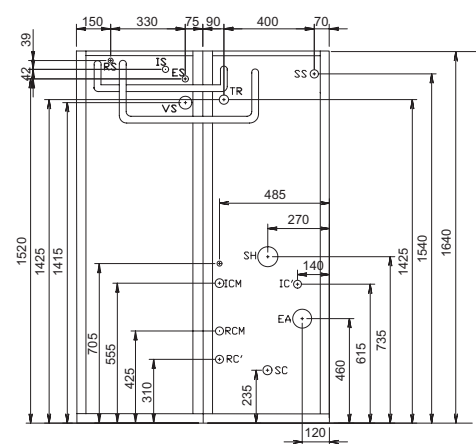

EVOLUTION SOLAR HDX + KIT SRX2/EV

MODELO	RCM, ICM IC/IC' RC	ES SS	IS RS	Ø SH (mm)	L (mm)
EVOLUTION SOLAR 30 HDX	3/4" M	3/4" M	1/2" M	100	910
EVOLUTION SOLAR 40 HDX	1" M	3/4" M	1/2" M	100	960

	MODELO L	MODELO XL
A	1.041	1.218
B	1.095	1.272
C	1.988	1.988
D	90	90
E	1.912	1.912

ES: Entrada ACS IC: Ida calefacción SH: Salida humos RCM: Retorno calefacción mezclada
 SS: Salida ACS RC: Retorno calefacción VS: Válvula seguridad RC': Retorno calefacción directa
 RS: Retorno circuito solar IC': Ida calefacción opcional SC: Desagüe condensados IC'': Ida calefacción directa
 IS: Ida circuito solar EA: Entrada de aire ICM: Ida calefacción mezclada TR: Toma de recirculación

EVOLUTION SOLAR HFD

CALDERA SOLAR HÍBRIDA DE CONDENSACIÓN (SOLAR-GASÓLEO)
 CONJUNTO INTEGRAL
 CUERPO DE HIERRO FUNDIDO
 CONDENSADOR ACERO INOX
 ACUMULADOR SOLAR INOX 150 L
 CAPTADOR SOLAR ALTA EFICIENCIA
 POTENCIA CALEFACCIÓN: 30,2 kW - 39,7 kW
 CON AUTOVACIADO DE CAPTADORES



Termostato conectable
CONFORT WiFi



Salida de gases
en polipropileno

ESPECIFICACIONES

MODELO	POTENCIA ÚTIL 50 / 30 °C kW	POTENCIA ÚTIL 80 / 60 °C kW	ACS DE APOYO L/min (ΔT30 °C)	VOLUMEN DEL ACUM. SOLAR L	ALTURA MÁXIMA DE INSTAL. m	Nº DE CAPT.	CLASE EFICIENCIA CALEFAC.	CLASE EFICIENCIA ACS	PERFIL ACS	CON KIT SRX2/EV		SIN KIT SRX2/EV	
										CÓDIGO	PRECIO €	CÓDIGO	PRECIO €
EVOLUTION SOLAR 30 HFD L	30,2	28,7	12,8	150	10	1	A	A	XL	TEVOS00092	6.029*	TEVOS00091	5.690*
EVOLUTION SOLAR 30 HFD 2L	30,2	28,7	12,8	150	10	2		A+	XL	TEVOS00108	6.683*	TEVOS00107	6.344*
EVOLUTION SOLAR 30 HFD XL	30,2	28,7	12,8	150	10	1		A	XL	TEVOS00094	6.151*	TEVOS00093	5.812*
EVOLUTION SOLAR 40 HFD L	40,5	38,7	17,8	150	10	1		A	XL	TEVOS00096	6.145*	TEVOS00095	5.803*
EVOLUTION SOLAR 40 HFD 2L	40,5	38,7	17,8	150	10	2		A+	XL	TEVOS00110	6.799*	TEVOS00109	6.461*
EVOLUTION SOLAR 40 HFD XL	40,5	38,7	17,8	150	10	1		A	XL	TEVOS00098	6.267*	TEVOS00097	5.927*

* Tasa de reciclaje incluida

SOPORTES	PRECIO €
Soportes	Ver pág. 163-165

OPCIONES	CÓDIGO	PRECIO €
Protección catódica DX SOLAR FD	TKITSOL000	171
Válvula mezcladora	CVAL000035	117
Pasatubos para tejado inclinado	TKITACU020	69
Accesorios salida de gases		Ver pág. 176
Kit de conexión hidráulico 15 m Ø 12/10	TKITACU109	610
Conector doble para unión de tubo Ø 12	TKITACU017	22
Caja de 4 soportes para tubo Ø 12	TKITACU018	77
Filtro con desgasificador	TKIT000005	330
Termostato conectable CONFORT WiFi	CELCO00579	146



Kit de conexión hidráulico



Pasatubos para tejado

NOTA: La puesta en marcha está incluida. No se incluye el desplazamiento.

EQUIPAMIENTO

EVOLUTION SOLAR HFD

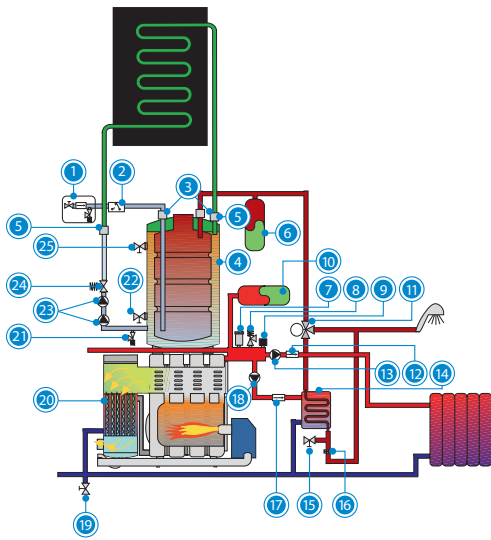

EVOLUTION SOLAR HFD + KIT SRS2/EV

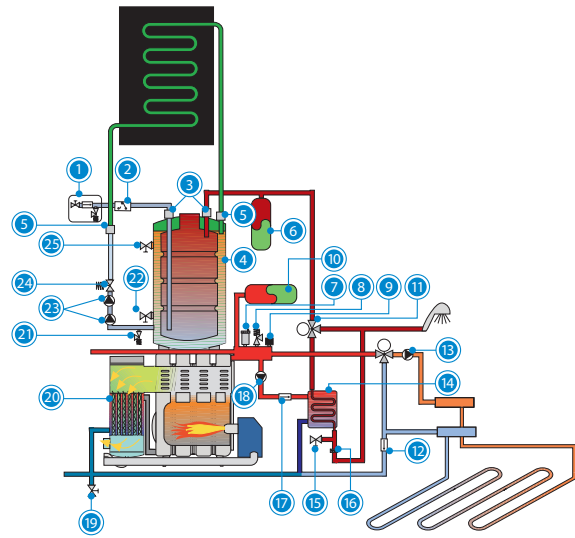

EVOLUTION SOLAR HFD		KIT SUELO RADIANTE SRS2/EV	
1. Grupo de seguridad ACS	11. Válvula desviadora	21. Válvula de seguridad solar	26. Válvula mezcladora
2. Interruptor de flujo	12. Válvula de retención	22. Llave llenado / vaciado	12. Válvula de retención
3. Manguitos dieléctricos ACS	13. Bomba de calefacción	23. Grupo de circulación solar	
4. Acumulador Inoxidable	14. Intercambiador de serpentín	24. Válvula de equilibrado	
5. Manguitos dieléctricos primario	15. Llave de llenado	25. Llave de nivel	
6. Vaso de expansión ACS	16. Limitador de caudal ACS	Líquido inhibidor	
7. Purgador automático caldera	17. Válvula de retención de verano	Regulación electrónica	
8. Válvula de seguridad calefacción	18. Bomba de primario ACS	Sondas circuito solar	
9. Transductor de presión	19. Llave de vaciado	Captador solar	
10. Vaso de expansión de calefacción	20. Caldera de condensación		

DIMENSIONES

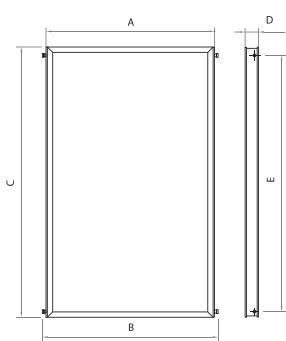

PANELES SOLARES

	MODELO L	MODELO XL
A	1.041	1.218
B	1.095	1.272
C	1.988	1.988
D	90	90
E	1.912	1.912

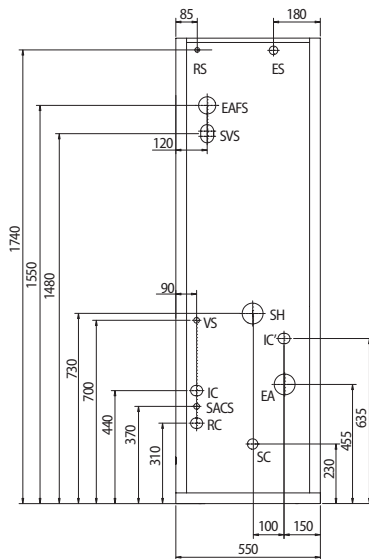

EVOLUTION SOLAR HFD

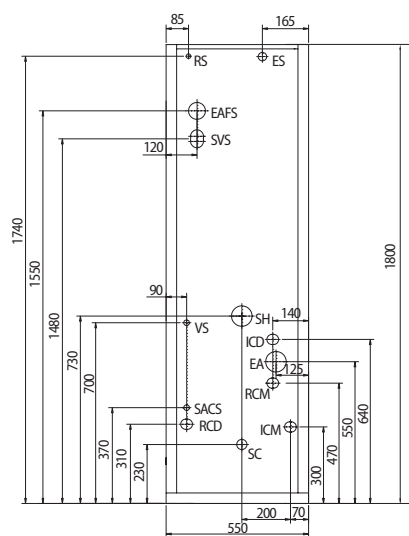

EVOLUTION SOLAR HFD + KIT SRS2/EV

- EAFS: Entrada agua sanitaria
- RC: Retorno calefacción
- SACS: Salida agua sanitaria
- IC: Ida de calefacción
- IC': Ida de calefacción opcional
- ES: Ida circuito solar
- RS: Retorno circuito solar
- VS: Válvula de seguridad
- SH: Salida de gases
- EA: Entrada de aire
- SC: Desagüe condensados
- RCM: Retorno calefacción mezclado
- ICM: Ida calefacción mezclado
- ICD: Ida calefacción directo
- RCD: Retorno calefacción directo

MODELO	RCM, ICM IC/IC' RC	ES SS	IS RS	FONDO (mm)	Ø SH (mm)
EVOLUTION SOLAR 30 HFD	3/4" M	1/2" M	1/2" M	910	100
EVOLUTION SOLAR 40 HFD	1" M	1/2" M	1/2" M	960	100

MCF SOLAR HDX

CALDERA SOLAR HÍBRIDA (SOLAR-GASÓLEO)
 CONJUNTO INTEGRAL
 CUERPO DE HIERRO FUNDIDO
 ACUMULADOR SOLAR INOX 250 L
 ACUMULADOR DE APOYO INOX 130 L
 CAPTADOR SOLAR ALTA EFICIENCIA
 POTENCIA CALEFACCIÓN: 27,8 kW - 38,5 kW
 SISTEMA DE POTENCIACIÓN DEL APROVECHAMIENTO SOLAR
 CON AUTOVACIADO DE CAPTADORES



**EXTENSIÓN
7 AÑOS
GARANTÍA**
 INCLUYE DESPLAZAMIENTO,
 MANO DE OBRA Y REPUESTOS

**8 AÑOS
GARANTÍA**
 EN EL CAPTADOR
 SOLAR



Termostato conectable
 CONFORT WiFi



**Apoyo de ACS
 por acumulación**

ESPECIFICACIONES

MODELO	POTENCIA ÚTIL kW	VOLUMEN DEL ACUM. APOYO L	VOLUMEN DEL ACUM. SOLAR L	ALTURA MÁXIMA DE INSTAL. m	Nº DE CAPT.	CLASE EFICIENCIA CALEFAC.	CLASE EFICIENCIA ACS	PERFIL ACS	CON KIT SRX2		SIN KIT SRX2	
									CÓDIGO	PRECIO €	CÓDIGO	PRECIO €
MCF SOLAR 30 HDX 1L	28,1	130	250	10	1	B	A	XXL	TMCXS00084	7.145*	TMCXS00080	6.810*
MCF SOLAR 30 HDX 2L	28,1	130	250	10	2		A+	XXL	TMCXS00086	7.847*	TMCXS00082	7.511*
MCF SOLAR 30 HDX PLUS 1L	28,1	130	250	15	1		A	XXL	TMCXS00085	7.363*	TMCXS00081	7.028*
MCF SOLAR 30 HDX PLUS 2L	28,1	130	250	15	2		A+	XXL	TMCXS00087	8.063*	TMCXS00083	7.729*
MCF SOLAR 30 HDX 1XL	28,1	130	250	10	1		A+	XXL	TMCXS00092	7.268*	TMCXS00088	6.932*
MCF SOLAR 30 HDX 2 XL	28,1	130	250	10	2		A+	XXL	TMCXS00094	8.090*	TMCXS00090	7.754*
MCF SOLAR 30 HDX PLUS 1XL	28,1	130	250	15	1		A	XXL	TMCXS00093	7.487*	TMCXS00089	7.147*
MCF SOLAR 30 HDX PLUS 2XL	28,1	130	250	15	2		A+	XXL	TMCXS00095	8.305*	TMCXS00091	7.968*
MCF SOLAR 40 HDX 1L	39,4	130	250	10	1		A	XXL	TMCXS00100	7.327*	TMCXS00096	6.995*
MCF SOLAR 40 HDX 2L	39,4	130	250	10	2		A+	XXL	TMCXS00102	8.031*	TMCXS00098	7.694*
MCF SOLAR 40 HDX PLUS 1L	39,4	130	250	15	1		A	XXL	TMCXS00101	7.547*	TMCXS00097	7.208*
MCF SOLAR 40 HDX PLUS 2L	39,4	130	250	15	2		A+	XXL	TMCXS00103	8.246*	TMCXS00099	7.910*
MCF SOLAR 40 HDX 1XL	39,4	130	250	10	1		A	XXL	TMCXS00108	7.450*	TMCXS00104	7.115*
MCF SOLAR 40 HDX 2XL	39,4	130	250	10	2		A+	XXL	TMCXS00110	8.271*	TMCXS00106	7.936*
MCF SOLAR 40 HDX PLUS 1XL	39,4	130	250	15	1		A	XXL	TMCXS00109	7.667*	TMCXS00105	7.329*
MCF SOLAR 40 HDX PLUS 2XL	39,4	130	250	15	2		A+	XXL	TMCXS00111	8.487*	TMCXS00107	8.150*

*Tasa de reciclaje incluida

SOPORTES	PRECIO €
Soportes	Ver pág. 163-165

OPCIONES	CÓDIGO	PRECIO €
Protección catódica V SOLAR DX	TKITSAN000	175
Protección catódica V DS-MATIC H 1.25/2.25	TKITACU009	171
Válvula mezcladora	CVAL000035	117
Pasatubos para tejado inclinado	TKITACU020	69
Kit de conexión hidráulico 15 m Ø 12/10	TKITACU109	610
Conector doble para unión de tubo Ø 12	TKITACU017	22
Caja de 4 soportes para tubo Ø 12	TKITACU018	77
Filtro con desgasificador	TKIT000005	330
Termostato conectable CONFORT WiFi	CELC000579	146



Kit de conexión
 hidráulico



Pasatubos para
 tejado

NOTA: La puesta en marcha está incluida. No se incluye el desplazamiento.

EQUIPAMIENTO

MCF SOLAR HDX

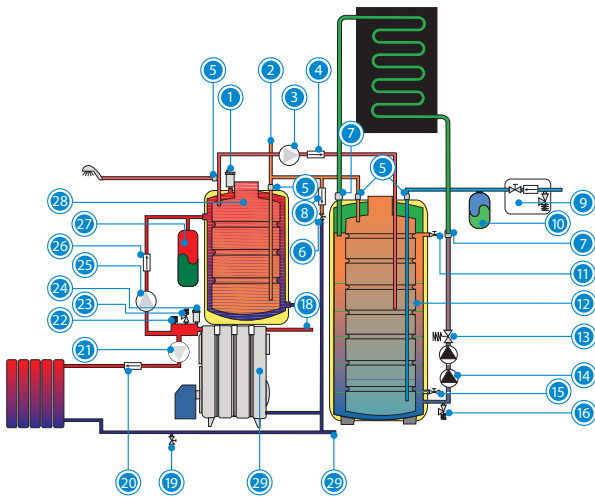

MCF SOLAR HDX+ KIT SRX2

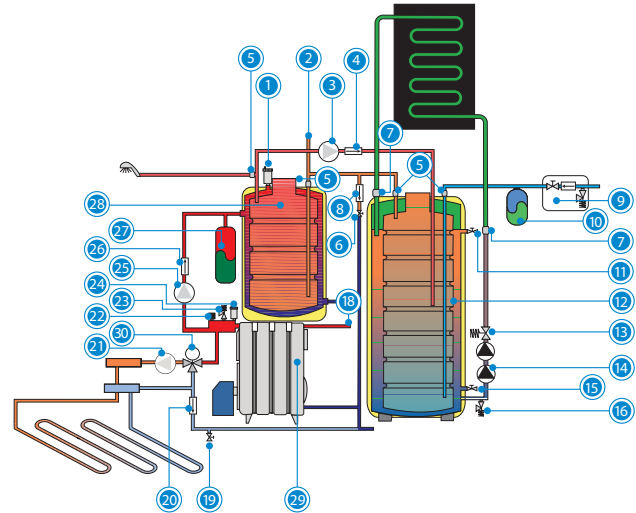

MCF SOLAR HDX		KIT DE SUELO RADIANTE SRX2	
1. Purgador automático	13. Válvula de equilibrado	25. Bomba de primario ACS	30. Válvula de tres vias mezcladora
2. Toma para recirculación ACS	14. Bomba solar	26. Válvula de retención de verano	
3. Bomba de potenciación	15. Llave llenado / vaciado	27. Vaso de expansión de calefacción	
4. Válvula de retención	16. Válvula de seguridad solar	28. Acumulador Inoxidable	
5. Manguitos dieléctricos ACS	17. Retorno directo	29. Caldera de hierro fundido	
6. Llave llenado de caldera	18. Ida directa	Líquido inhibidor	
7. Manguitos dieléctricos primario	19. Llave de vaciado	Regulación electrónica	
8. Válvula de retención	20. Válvula de retención de calefacción	Sondas circuito solar	
9. Grupo de seguridad	21. Bomba de calefacción	Captador solar	
10. Vaso de expansión ACS	22. Presostato		
11. Llave de nivel	23. Válvula de seguridad calefacción		
12. Acumulador solar Inox	24. Purgador automático caldera		

DIMENSIONES

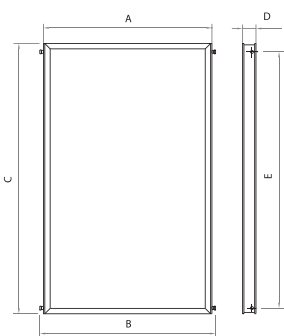

	MODELO L	MODELO XL
A	1.041	1.218
B	1.095	1.272
C	1.988	1.988
D	90	90
E	1.912	1.912

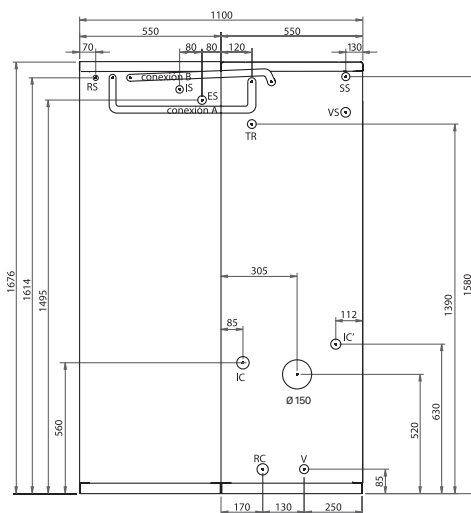

MCF SOLAR HDX

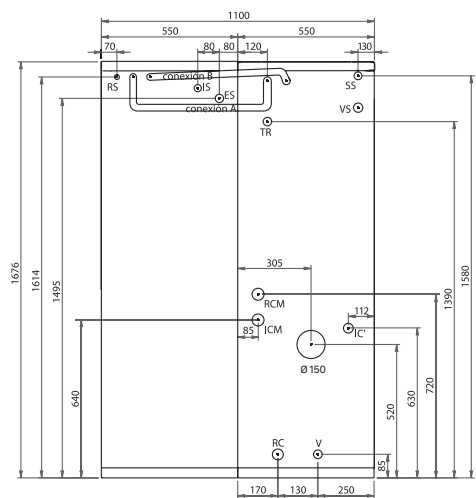

MCF SOLAR HDX+ KIT SRX2

MODELO	RCM, ICM IC/IC' RC	ES SS	IS RS	COTA L (mm)
MCF SOLAR 30 HDX	3/4" M	3/4" M	1/2" M	750
MCF SOLAR 40 HDX	1" M	3/4" M	1/2" M	850

Conexión A:
Conexión entre depósitos

Conexión B:
Conexión bomba aprovechamiento solar

ES: Entrada ACS
SS: Salida ACS
RS: Retorno circuito solar
IS: Ida circuito solar
IC: Ida calefacción
RC: Retorno calefacción

IC': Ida calefacción opcional
SH: Salida humos
VS: Válvula seguridad
V: Vaciado
ICM: Ida calefacción mezclada
RCM: Retorno calefacción mezclada
TR: Toma de recirculación

SIRENA SOLAR HFD

CALDERA SOLAR HÍBRIDA (SOLAR-GASÓLEO)
 CONJUNTO INTEGRAL
 CUERPO DE HIERRO FUNDIDO
 ACUMULADOR SOLAR INOX 150 L
 CAPTADOR SOLAR ALTA EFICIENCIA
 POTENCIA CALEFACCIÓN: 27,5 kW - 38,5 kW



**EXTENSIÓN
7 AÑOS
GARANTÍA**
 INCLUYE DESPLAZAMIENTO,
 MANO DE OBRA Y REPUESTOS

**8 AÑOS
GARANTÍA**
 EN EL CAPTADOR
 SOLAR



Termostato conectable
 CONFORT WiFi



ESPECIFICACIONES

MODELO	POTENCIA ÚTIL kW	ACS DE APOYO L/min (ΔT30 °C)	VOLUMEN DEL ACUM. SOLAR L	ALTURA MÁXIMA DE INSTAL. m	Nº DE CAPT.	CLASE EFICIENCIA CALEFAC.	CLASE EFICIENCIA ACS	PERFIL ACS	CON KIT SRS2		SIN KIT SRS2	
									CÓDIGO	PRECIO €	CÓDIGO	PRECIO €
SIRENA SOLAR 30 HFD L	28,1	12,2	150	10	1	B	A	XL	TSIRS00050	5.377*	TSIRS00048	5.038*
SIRENA SOLAR 30 HFD 2L	28,1	12,2	150	10	2		A+	XL	TSIRS00074	6.033*	TSIRS00072	5.693*
SIRENA SOLAR 30 HFD PLUS L	28,1	12,2	150	15	1		A	XL	TSIRS00051	5.593*	TSIRS00049	5.257*
SIRENA SOLAR 30 HFD PLUS 2L	28,1	12,2	150	15	2		A+	XL	TSIRS00075	6.247*	TSIRS00073	5.911*
SIRENA SOLAR 30 HFD XL	28,1	12,2	150	10	1		A	XL	TSIRS00054	5.496*	TSIRS00052	5.160*
SIRENA SOLAR 30 HFD PLUS XL	28,1	12,2	150	15	1		A	XL	TSIRS00055	5.713*	TSIRS00053	5.377*
SIRENA SOLAR 40 HFD L	39,4	16,3	150	10	1		A	XL	TSIRS00058	5.480*	TSIRS00056	5.141*
SIRENA SOLAR 40 HFD 2L	39,4	16,3	150	10	2		A+	XL	TSIRS00078	6.132*	TSIRS00076	5.795*
SIRENA SOLAR 40 HFD PLUS L	39,4	16,3	150	15	1		A	XL	TSIRS00059	5.696*	TSIRS00057	5.360*
SIRENA SOLAR 40 HFD PLUS 2L	39,4	16,3	150	15	2		A+	XL	TSIRS00079	6.351*	TSIRS00077	6.012*
SIRENA SOLAR 40 HFD XL	39,4	16,3	150	10	1		A	XL	TSIRS00062	5.601*	TSIRS00060	5.263*
SIRENA SOLAR 40 HFD PLUS XL	39,4	16,3	150	15	1		A	XL	TSIRS00063	5.815*	TSIRS00061	5.480*

* Tasa de reciclaje incluida

SOPORTES	PRECIO €
Soportes	Ver pág. 163-165

OPCIONES	CÓDIGO	PRECIO €
Protección catódica DX SOLAR FD	TKITSOL000	171
Válvula mezcladora	CVAL000035	117
Pasatubos para tejado inclinado	TKITACU020	69
Vaso expansión ACS de 5 L	CFOV000035	61
Kit de conexión hidráulico 15 m Ø 12/10	TKITACU109	610
Conector doble para unión de tubo Ø 12	TKITACU017	22
Caja de 4 soportes para tubo Ø 12	TKITACU018	77
Filtro con desgasificador	TKIT000005	330
Termostato conectable CONFORT WiFi	CELC000579	146



Kit de conexión hidráulico



Pasatubos para tejado

NOTA: La puesta en marcha está incluida. No se incluye el desplazamiento.

EQUIPAMIENTO

SIRENA SOLAR HFD

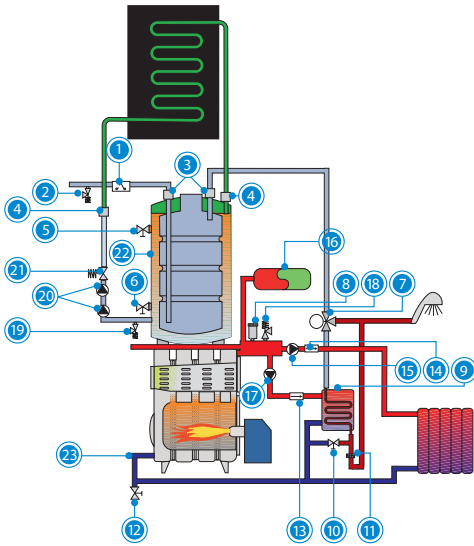

SIRENA SOLAR HFD + KIT SRS2

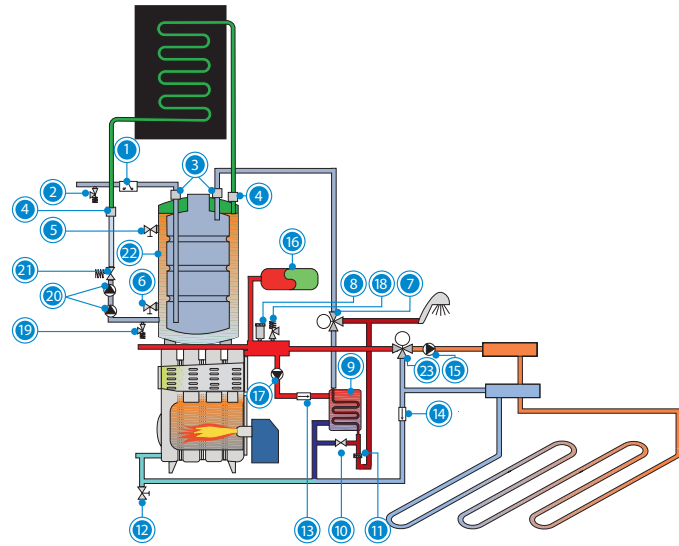

SIRENA SOLAR HFD		KIT SUELO RADIANTE SRS2/EV	
1. Interruptor de flujo	10. Llave de llenado	19. Válvula de seguridad solar	23. Valvula mezcladora
2. Válvula de seguridad ACS	11. Limitador de caudal ACS	20. Grupo de circulación solar	14. Valvula de retención
3. Manguitos dieléctricos	12. Llave de vaciado	21. Válvula de equilibrado	
4. Manguitos dieléctricos primario	13. Válvula de retención de verano	22. Acumulador Inoxidable	
5. Llave de nivel	14. Válvula de retención de calefacción	Líquido inhibidor	
6. Llave llenado / vaciado	15. Bomba de calefacción	Regulación electrónica	
7. Válvula desviadora	16. Vaso de expansión de calefacción	Sondas circuito solar	
8. Purgador automático caldera	17. Bomba de primario ACS	Captador solar	
9. Intercambiador de serpentín	18. Válvula de seguridad calefacción		

DIMENSIONES

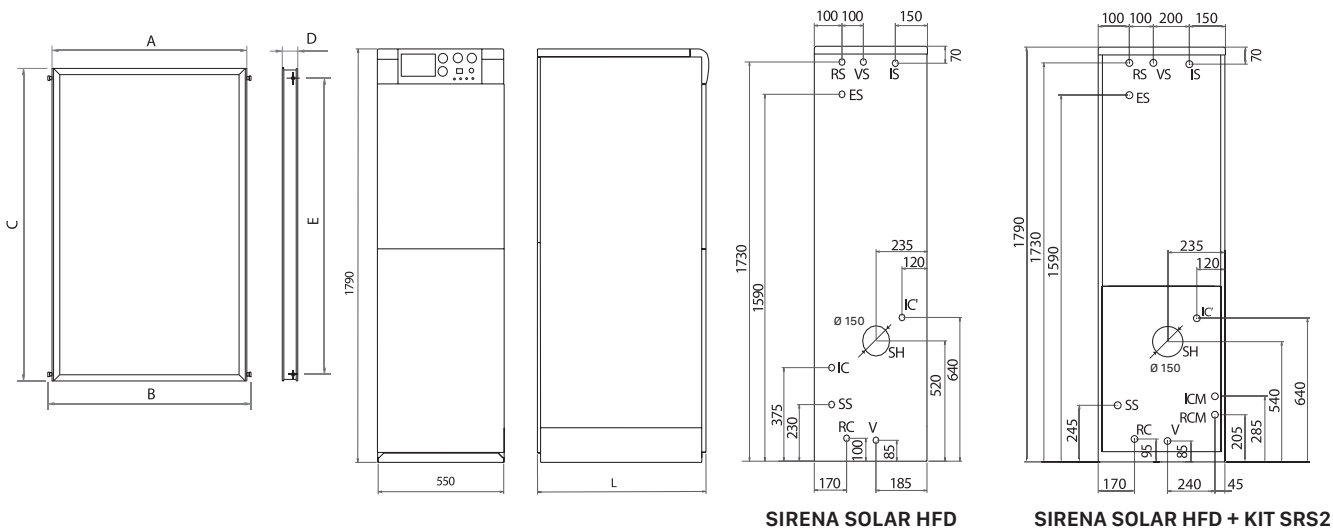

	MODELO L	MODELO XL
A	1.041	1.218
B	1.095	1.272
C	1.988	1.988
D	90	90
E	1.912	1.912

MODELO	RCM, ICM IC/IC' RC	ES SS	IS RS	COTA L (mm)
SIRENA SOLAR 30 HFD	3/4" M	1/2" M	1/2" M	700
SIRENA SOLAR 40 HFD	1" M	1/2" M	1/2" M	800

ES: Entrada agua sanitaria
RC: Retorno calefacción
SS: Salida agua sanitaria
IC: Ida de calefacción

IC': Ida de calefacción opcional
IS: Ida circuito solar
RS: Retorno circuito solar
VS: Válvula de seguridad

DS-MATIC H

CONJUNTO SOLAR COMPLETO CON AUTOVACIADO DE CAPTADORES
 ACUMULADOR ACERO INOXIDABLE
 CAPTADOR SOLAR SELECTIVO
 EQUIPAMIENTO COMPLETO:
 • VASO DE EXPANSIÓN ACS Y VÁLVULA DE SEGURIDAD DE ACS INCLUIDOS



ESPECIFICACIONES

MODELO	ALTURA MÁXIMA DE INSTALACIÓN m	VOLUMEN ACUMULADOR L	Nº DE CAPTADORES	SUPERFICIE DE ABSORCIÓN SOLAR m ²	CLASE DE EFICIENCIA ENERGÉTICA	CÓDIGO	PRECIO €
DS-MATIC H 1.15 L	10	150	1	1,90	C	TDSM000303	2.447*
DS-MATIC H 1.25 L	10	250	1	1,90		TDSM000304	2.937*
DS-MATIC H 2.15 L	10	150	2	3,80		TDSM000398	3.064*
DS-MATIC H 2.25 L	10	250	2	3,80		TDSM000305	3.562*
DS-MATIC H PLUS 1.15 L	15	150	1	1,90		TDSM000309	2.641*
DS-MATIC H PLUS 1.25 L	15	250	1	1,90		TDSM000310	3.133*
DS-MATIC H PLUS 2.15 L	15	150	2	3,80		TDSM000400	3.258*
DS-MATIC H PLUS 2.25 L	15	250	2	3,80		TDSM000311	3.756*
DS-MATIC H 1.15 XL	10	150	1	2,23		TDSM000315	2.552*
DS-MATIC H 1.25 XL	10	250	1	2,23		TDSM000316	3.044*
DS-MATIC H 2.25 XL	10	250	2	4,46		TDSM000317	3.777*
DS-MATIC H PLUS 1.15 XL	15	150	1	2,23		TDSM000321	2.749*
DS-MATIC H PLUS 1.25 XL	15	250	1	2,23		TDSM000322	3.240*
DS-MATIC H PLUS 2.25 XL	15	250	2	4,46		TDSM000323	3.974*

* Tasa de reciclaje incluida

SOPORTES	PRECIO €
Soportes	Ver pág. 163-165

OPCIONES	CÓDIGO	PRECIO €
Protección catódica DX DS-MATIC H 1.15	TKITACU008	171
Protección catódica V DS-MATIC H 1.25/2.25	TKITACU009	171
Válvula mezcladora	CVAL000035	117
Kit resistencia eléctrica 1,5 kW	TKITACU224	159
Kit resistencia eléctrica 2,5 kW	TKITACU221	198
Kit resistencia eléctrica 3,5 kW	TKITACU225	229
Pasatubos para tejado inclinado	TKITACU020	69
Kit de conexión hidráulico 15 m Ø 12/10	TKITACU109	610
Conector doble para unión de tubo Ø 12	TKITACU017	22
Caja de 4 soportes para tubo Ø 12	TKITACU018	77



Kit de conexión hidráulico



Pasatubos para tejado

NOTA: La puesta en marcha está incluida. No se incluye el desplazamiento.

EQUIPAMIENTO

Grupo de circulación solar	Llave llenado / vaciado	Vaso de expansión ACS
Válvula de seguridad 3 bar	Llave de nivel	Válvula de seguridad ACS
Válvula de equilibrado	Termómetro	Manguitos dieléctricos ACS
Regulación solar	Interruptor	Manguitos dieléctricos primario
2 sondas	Caudalímetro	Fluido inhibidor

CLASE DE EFICIENCIA ENERGÉTICA ACS

MODELO	DS-MATIC H 1.15 L	DS-MATIC H 1.25 L	DS-MATIC H 2.25 L	DS-MATIC H 1.15 XL	DS-MATIC H 1.25 XL	DS-MATIC H 2.25 XL
EVOLUTION EV HFM	A	A	A++	A	A+	A+++
EVOLUTION EV HFDX	A	A	A+	A	A	A+
EVOLUTION EV HAM	A	A	A++	A	A+	A+++
SIRENA MIX DUO H	A	A	A++	A	A	A+++
SIRENA MIX DUO HV	A	A	A++	A	A	A+++
SIRENA MIX DUO HFDE	A	A	A++	A	A	A+++
SIRENA MIX DUO HFD	A	A	A++	A	A	A+++
CLIMA PLUS H	A	A	A++	A	A	A+++
CLIMA PLUS HFD	A	A	A++	A	A	A+++
MCF HDN	A	A	A+	A	A	A+
MCF HDX / HDXV	A	A	A+	A	A	A+
MCF HDX / MCF HDXV	A	A	A+	A	A	A+
TERMA H / TERMA HV	A	A	A+	A	A	A+

NOTA: La calificación energética se mantiene en los modelos PLUS.
Datos calculados según NF441 y zona climática "montaña".



DIMENSIONES

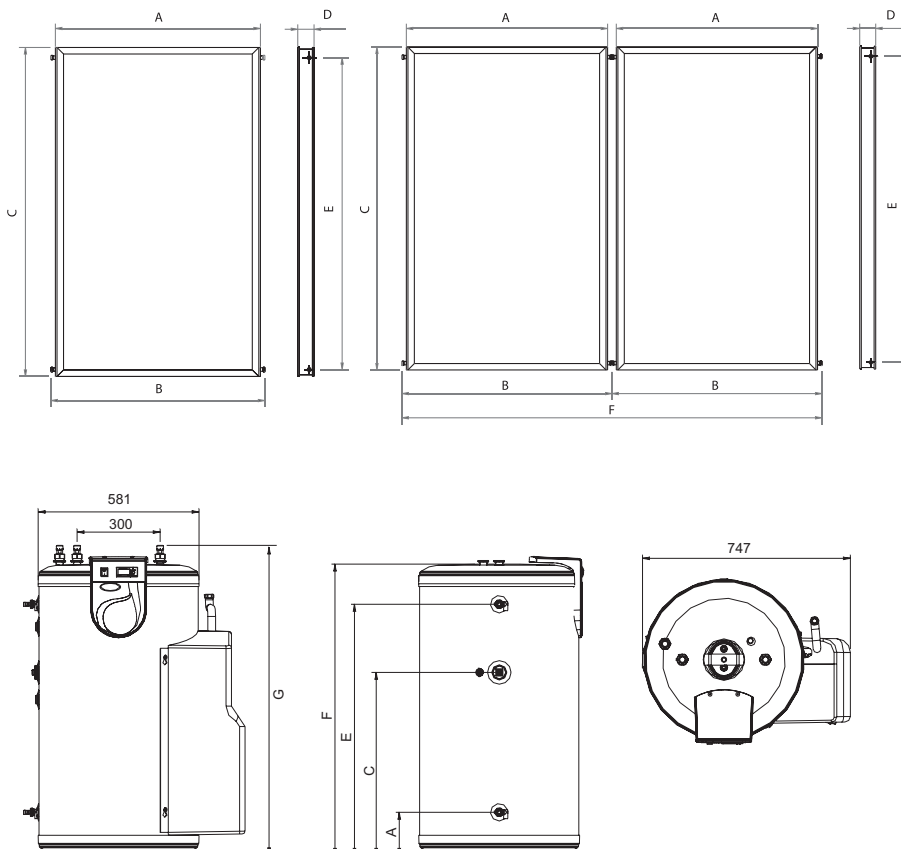

	MODELO L	MODELO XL
A	1.041	1.218
B	1.095	1.272
C	1.988	1.988
D	90	90
E	1.912	1.912
F	2.190	2.544

	DS-MATIC H 1.15 L / XL	DS-MATIC H 1.25 L/XL / DS-MATIC H 2.25 L/XL
A	140	140
C	645	1.134
E	891	1.491
F	1.028	1.628
G	1.115	1.715

DS-MATIC H DUO

CONJUNTO SOLAR COMPLETO DE DOBLE INTERCAMBIO
CON AUTOVACIADO DE CAPTADORES

ACUMULADOR ACERO INOXIDABLE

CAPTADOR SOLAR SELECTIVO

CON INTERCAMBIADOR DE APOYO

EQUIPAMIENTO COMPLETO:

• VASO DE EXPANSIÓN ACS Y VÁLVULA
DE SEGURIDAD DE ACS INCLUIDOS

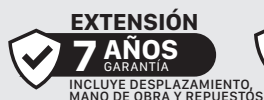

ESPECIFICACIONES

MODELO	ALTURA MÁXIMA DE INSTALACIÓN m	VOLUMEN ACUMULADOR L	Nº DE CAPT.	SUPERFICIE DE INTERCAMBIADOR DE APOYO m²	SUPERFICIE DE ABSORCIÓN SOLAR m²	CLASE DE EFICIENCIA ENERGÉTICA	CÓDIGO	PRECIO €
DS-MATIC H 1.15 DUO L	10	150	1	0,50	1,90	C	TDSM000306	2.605*
DS-MATIC H 1.25 DUO L	10	250	1	0,85	1,90		TDSM000307	3.202*
DS-MATIC H 2.15 DUO L	10	150	2	0,50	3,80		TDSM000399	3.223*
DS-MATIC H 2.25 DUO L	10	250	2	0,85	3,80		TDSM000308	3.829*
DS-MATIC H PLUS 1.15 DUO L	15	150	1	0,50	1,90		TDSM000312	2.740*
DS-MATIC H PLUS 1.25 DUO L	15	250	1	0,85	1,90		TDSM000313	3.397*
DS-MATIC H PLUS 2.15 DUO L	15	150	2	0,50	3,80		TDSM000401	3.358*
DS-MATIC H PLUS 2.25 DUO L	15	250	2	0,85	3,80		TDSM000314	4.024*
DS-MATIC H 1.15 DUO XL	10	150	1	0,50	2,23		TDSM000318	2.713*
DS-MATIC H 1.25 DUO XL	10	250	1	0,85	2,23		TDSM000319	3.308*
DS-MATIC H 2.25 DUO XL	10	250	2	0,85	4,46		TDSM000320	4.043*
DS-MATIC H PLUS 1.15 DUO XL	15	150	1	0,50	2,23		TDSM000324	2.851*
DS-MATIC H PLUS 1.25 DUO XL	15	250	1	0,85	2,23		TDSM000325	3.505*
DS-MATIC H PLUS 2.25 DUO XL	15	250	2	0,85	4,46		TDSM000326	4.238*

* Tasa de reciclaje incluida

SOPORTES	PRECIO €
Soportes	Ver pág. 163-165

OPCIONES	CÓDIGO	PRECIO €
Protección catódica DX DS-MATIC H DUO 1.15	TKITACU010	171
Protección catódica V DS-MATIC H DUO 1.25/2.25	TKITACU011	171
Válvula mezcladora	CVAL000035	117
Kit resistencia eléctrica 1,5 kW	TKITACU224	159
Kit resistencia eléctrica 2,5 kW	TKITACU221	198
Kit resistencia eléctrica 3,5 kW	TKITACU225	229
Pasatubos para tejado inclinado	TKITACU020	69
Kit de conexión hidráulico 15 m Ø 12/10	TKITACU109	171
Conector doble para unión de tubo Ø 12	TKITACU017	22
Caja de 4 soportes para tubo Ø 12	TKITACU018	77

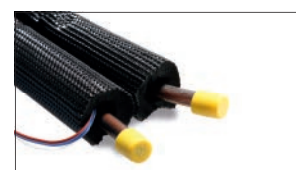

Kit de conexión hidráulico



Pasatubos para tejado

EQUIPAMIENTO	
Grupo de circulación solar	Interruptor
Válvula de seguridad 3 bar	Caudalímetro
Válvula de equilibrado	Vaso de expansión
Regulación solar	Válvula de seguridad ACS
3 sondas	Manguitos dieléctricos ACS
Llave llenado / vaciado	Manguitos dieléctricos primario
Llave de nivel	Fluido inhibidor
Termómetro	

NOTA: La puesta en marcha está incluida. No se incluye el desplazamiento.

CLASE DE EFICIENCIA ENERGÉTICA ACS

MODELO	DS-MATIC H 1.15 DUO L	DS-MATIC H 1.25 DUO L	DS-MATIC H 2.25 DUO L	DS-MATIC H 1.15 DUO XL	DS-MATIC H 1.25 DUO XL	DS-MATIC H 2.25 DUO XL
EVOLUTION EV HFC	A	B	A	A	B	A
EVOLUTION EV HAC	A	B	A	A	B	A
SIRENA CAL H	B	B	A	A	B	A
SIRENA CAL HV	B	B	A	A	B	A
SIRENA CAL HFDE	B	B	A	A	B	A
SIRENA CAL HFD	B	B	A	A	B	A
JAKA HFD CONDENS	B	B	A	A	B	A
JAKA HFD	B	B	A	A	B	A

NOTA: La calificación energética se mantiene en los modelos PLUS
Datos calculados según NF441 y zona climática "montaña".



DIMENSIONES

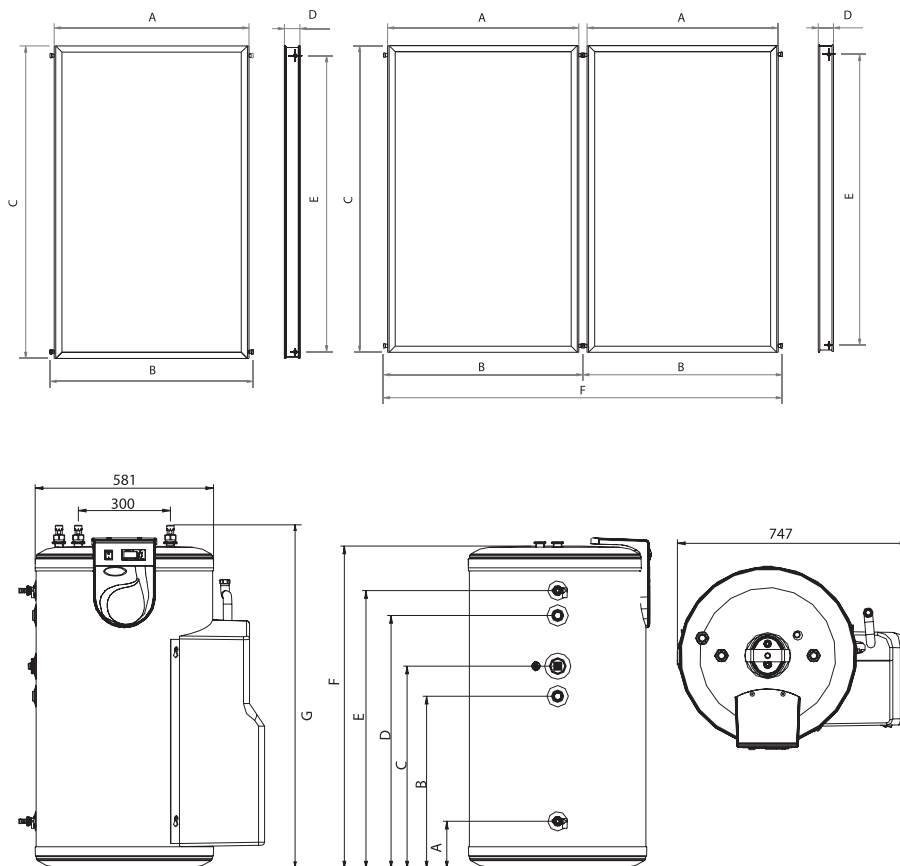

	MODELO L	MODELO XL
A	1.041	1.218
B	1.095	1.272
C	1.988	1.988
D	90	90
E	1.912	1.912
F	2.190	2.544

	DSMATIC 1.15 DUO L / XL	DS-MATIC H 1.25 DUO L/XL DS-MATIC H 2.25 DUO L/XL
A	140	140
B	548	944
C	615	1.129
D	810	1.405
E	891	1.327
F	1.028	1.628
G	1.115	1.715

DS-COMPACT INOX

CONJUNTO SOLAR COMPLETO POR TERMOSIFÓN
INTERCAMBIADOR INDIRECTO
CAPTADOR SOLAR SELECTIVO
ACUMULADOR INOX

Sistema de expansión del
circuito primario integrado



ESPECIFICACIONES

MODELO	INSTALACIÓN	VOLUMEN ACUM. L	SUPERFICIE DE ABSORCIÓN CAPTADORES m ²	ABSORCIÓN A	TRANSMISIVIDAD DEL VIDRIO	Nº DE CAPT.	CLASE DE EFICIENCIA ENERGÉTICA	CÓDIGO	PRECIO €
DS-COMPACT INOX 1.150 NT	Soporte tejado inclinado	150	1,88	95%	88,5%	1	C	TDSC000018	1.796*
DS-COMPACT INOX 1.150 NP	Terraza o cubierta plana	150	1,88	95%	88,5%	1		TDSC000019	1.914*
DS-COMPACT INOX 1.200 NT	Soporte tejado inclinado	200	1,88	95%	88,5%	1		TDSC000020	1.953*
DS-COMPACT INOX 1.200 NP	Terraza o cubierta plana	200	1,88	95%	88,5%	1		TDSC000021	2.072*
DS-COMPACT INOX 2.200 NT	Soporte tejado inclinado	200	3,76	95%	88,5%	2		TDSC000022	2.611*
DS-COMPACT INOX 2.200 NP	Terraza o cubierta plana	200	3,76	95%	88,5%	2		TDSC000023	2.754*
DS-COMPACT INOX 2.300 NT	Soporte tejado inclinado	300	3,76	95%	88,5%	2		TDSC000024	2.962*
DS-COMPACT INOX 2.300 NP	Terraza o cubierta plana	300	3,76	95%	88,5%	2		TDSC000025	3.145*

* Tasa de reciclaje incluida

OPCIONES	CÓDIGO	PRECIO €
Kit resistencia eléctrica 1,5 kW	TKITACU090	123
Kit resistencia eléctrica 2,5 kW	TKITACU091	148
Válvula de seguridad ACS	CVAL000010	14
Vaso de expansión ACS 8 L	CFOV000030	61
Vaso de expansión ACS 18 L	CFOV000031	89
Líquido anticongelante 5 L (concentración 100%)	TKITACU085	77

EQUIPAMIENTO

Captador solar
Acumulador Inoxidable
Válvula de seguridad de primario
Soportes completos

NOTA: La puesta en marcha no está incluida.

DIMENSIONES

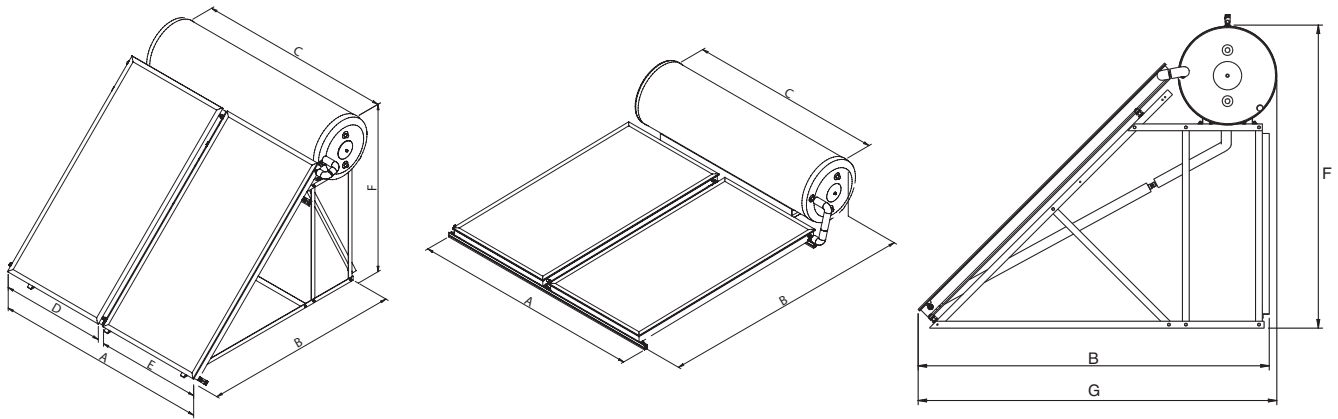

MODELO	A	B	C	D	E	F	G
DS-COMPACT INOX 1.150 NT	1.041	2.560	1.180	-	-	-	-
DS-COMPACT INOX 1.150 NP	890	2.070	1.180	-	-	1.780	2.110
DS-COMPACT INOX 1.200 NT	1.041	2.560	1.480	-	-	-	-
DS-COMPACT INOX 1.200 NP	825	2.070	1.480	-	-	1.780	2.110
DS-COMPACT INOX 2.200 NT	2.122	2.560	1.480	-	-	-	-
DS-COMPACT INOX 2.200 NP	1.650	2.070	1.480	825	825	1.780	2.110
DS-COMPACT INOX 2.300 NT	2.122	2.560	2.080	-	-	-	-
DS-COMPACT INOX 2.300 NP	1.780	2.070	2.080	890	890	1.780	2.110

% de LIQUIDO ANTICONGELANTE (en volumen)	-15	20	25	30	35	40	45	50	55	60
Punto de congelación en °C ± 2	-5	-7	-10	-13	-17	-22	-27	-34	-40	-51

SOPORTES



(NP) Soporte cubierta plana



(NT) Soporte tejado inclinado

DS-PACK H

CONJUNTO SOLAR COMPLETO DE CIRCULACIÓN FORZADA
ACUMULADOR ACERO INOXIDABLE
CAPTADOR SOLAR SELECTIVO
EQUIPAMIENTO COMPLETO



ESPECIFICACIONES

MODELO	VOLUMEN TOTAL L	VOLUMEN PRIMARIO (CAPTADORES + ACUMULADOR) L	CAUDAL PUNTA L/10 min 30 °C	SUPERFICIE DE ABSORCIÓN DE CAPTADORES m²	Nº DE CAPT.	CLASE DE EFICIENCIA ENERGÉTICA	CÓDIGO	PRECIO €
DS-PACK H 190 1 C	190	5,45	320	1,89	1	C	TDSP000138	2.553*
DS-PACK H 190 2 C	190	6,25	320	3,78	2		TDSP000139	3.214*
DS-PACK H 300 2 C	300	8,38	550	3,78	2		TDSP000117	3.322*
DS-PACK H 300 3 C	300	9,58	550	5,67	3	-	TDSP000118	3.981*
DS-PACK H 500 3 C	505	15,00	917	5,67	3	-	TDSP000119	4.860*
DS-PACK H 500 4 C	505	16,10	917	7,56	4	-	TDSP000120	5.518*
DS-PACK H 750 4 C	745	19,80	1.366	7,56	4	-	TDSP000121	7.986*
DS-PACK H 750 5 C	745	20,90	1.366	9,45	5	-	TDSP000122	8.643*
DS-PACK H 750 6 C	745	22,00	1.366	11,34	6	-	TDSP000123	9.303*

* Tasa de reciclaje incluida

SOPORTES	PRECIO €
Soportes	Ver pág. 163-165

OPCIONES	CÓDIGO	PRECIO €
Kit vaso de expansión solar 12 L (para DS-PACK 190-300)	TKITACU081	116
Kit vaso de expansión solar 18 L (Para DS-PACK 500/750)	TKITACU082	126
Vaso de expansión de ACS 18 L (DS-PACK 300/500)	CFOV000031	89
Manguitos dieléctricos (DS-PACK 300/500)	CFOV000021	78
Sonda (para doble orientación de captadores)	CELC000127	16
Líquido anticongelante 5 L (concentración 100%)	TKITACU085	77
Portabulbos (para doble orientación de captadores)	TKITACU083	28
Válvula de seguridad ACS (DS-PACK 300/500)	CVAL000012	46
Protección catódica V	TKITACU007	171
Kit resistencia eléctrica 1,5 kW	TKITACU224	159
Kit resistencia eléctrica 2,5 kW	TKITACU221	198
Kit resistencia eléctrica 3,5 kW	TKITACU225	229
Kit de conexión hidráulico 20 m DN16 Inox	TKITACU098	1.538
Kit de conexión hidráulico 15 m DN20 Inox	TKITACU099	1.224
Conector doble para unión de tubo DN16	TKITACU100	36
Kit de conexión a captador DN16 a 3/4	TKITACU102	43
Kit de conexión a captador DN20 a 3/4	TKITACU103	38
Kit de 4 soportes para tubo de DN16	TKITACU104	43
Kit de 4 soportes para tubo de DN20	TKITACU105	43

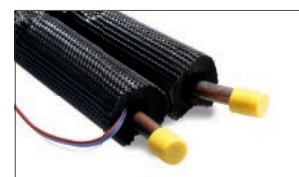

Kit de conexión hidráulico



Kit vaso de expansión DS-PACK

NOTA: La puesta en marcha no está incluida.

EQUIPAMIENTO

Caudalímetro	Carcasa aislante de polipropileno expandido
Regulador de caudal	Acumulador Inoxidable
Llaves de corte en ida y retorno	Captador solar
Anti-retornos	Racores de conexión
Termómetros de ida y retorno	Bomba de circulación
Válvula de seguridad solar 6 bar	Regulación solar
Manómetro	Sonda acumulador
Toma 3/4" M para conexión del vaso de expansión	Sonda colector
Tomas de llenado vaciado	Portabulbos
Cámara de purgado en la ida	

CLASE DE EFICIENCIA ENERGÉTICA ACS

MODELO	DS-PACK H 190 1 C	DS-PACK 190 H 2 C	DS-PACK 300 H 2 C	DS-PACK H 300 3 C
EVOLUTION EV HFM	A	A+	A++	A+++
EVOLUTION EV HFDX	A	A	A+	A+
EVOLUTION EV HAM	A	A+	A++	A+++
SIRENA MIX DUO H	A	A+	A++	A+++
SIRENA MIX DUO HV	A	A+	A++	A+++
SIRENA MIX DUO HFDE	A	A+	A++	A+++
SIRENA MIX DUO HFD	A	A+	A++	A+++
CLIMA PLUS H	A	A+	A++	A+++
CLIMA PLUS HFD	A	A+	A++	A+++
MCF HDN	A	A	A+	A+
MCF HDX / HDXV	A	A	A+	A+
MCF HDX / MCF HDXV	A	A	A+	A+
TERMA H / TERMA HV	A	A	A+	A+

NOTA: Datos calculados según NF441 y zona climática "montaña"

% de LIQUIDO ANTICONGELANTE (en volumen)	-15	20	25	30	35	40	45	50	55	60
Punto de congelación en °C ± 2	-5	-7	-10	-13	-17	-22	-27	-34	-40	-51

DIMENSIONES

DS-PACK 190-300-500

DS-PACK 750

PANELES SOLARES

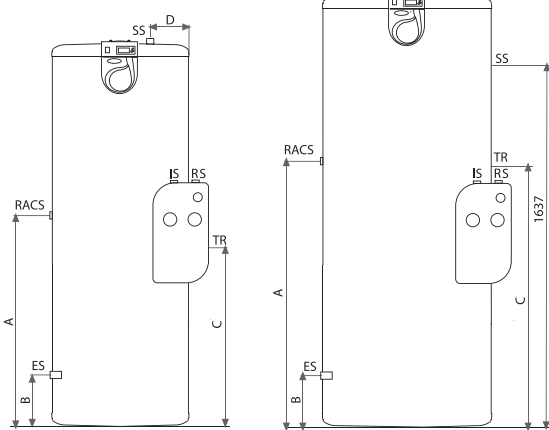

MEDIDAS	
A	1.040
B	1.095
C	1.988
D	90
E	1.912
F	2.544

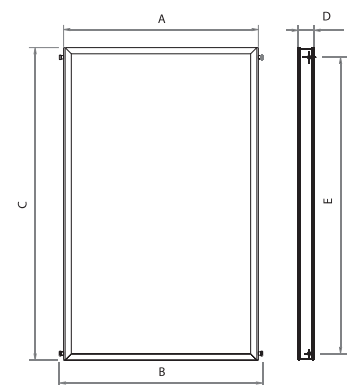

MODELO		DS-PACK H 190	DS-PACK H 300	DS-PACK H 500	DS-PACK H 750
A	mm	985	950	1.030	1.200
B	mm	187	187	215	252
C	mm	925	875	955	1.106
D	mm	154	135	220	-
Dimensión de la base	Ø mm	581	608	758	858
Altura total	mm	1.240	1.718	1.805	1.938
Recirculación ACS	RACS Ø	3/4" H	3/4" H	3/4" H	3/4" H
Entrada ACS	ES Ø	3/4" H	1" M	1" M	1 1/2" M
Salida ACS	SS Ø	3/4" H	1" M	1" M	1 1/2" M
Entrada primario solar	IS Ø	3/4" H	3/4" H	3/4" H	3/4" H
Salida primario solar	RS Ø	3/4" H	3/4" H	3/4" H	3/4" H
Toma de resistencia	TR Ø	1 1/4" H	1 1/4" H	1 1/4" H	1 1/4" H

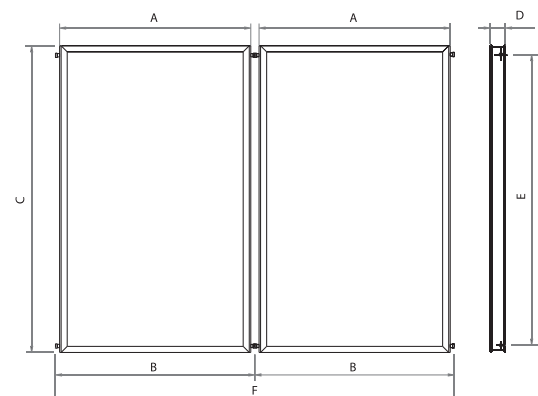

DS-PACK H DUO

CONJUNTO SOLAR COMPLETO DE CIRCULACIÓN FORZADA
CON DOBLE INTERCAMBIADOR
ACUMULADOR ACERO INOXIDABLE
CAPTADOR SOLAR SELECTIVO
EQUIPAMIENTO COMPLETO

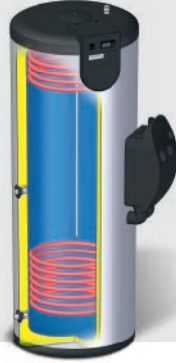

ESPECIFICACIONES

MODELO	VOLUMEN TOTAL L	VOLUMEN PRIMARIO (CAPTADORES + ACUMULADOR) L	CAUDAL PUNTA L/10 min 30 °C	SUPERFICIE DE INTERCAMBIADOR DE APOYO m ²	SUPERFICIE DE ABSORCIÓN DE CAPTADORES m ²	Nº DE CAPT.	CLASE EFICIENCIA ENERGÉTICA	CÓDIGO	PRECIO €
DS-PACK H DUO 300 2 C	300	8,38	550	0,83	3,78	2	C	TDSP000124	3.615*
DS-PACK H DUO 300 3 C	300	9,58	550	0,83	5,67	3		TDSP000125	4.277*
DS-PACK H DUO 500 3 C	505	15,00	917	1,13	5,67	3	-	TDSP000126	5.232*
DS-PACK H DUO 500 4 C	505	16,10	917	1,13	7,56	4	-	TDSP000127	5.895*
DS-PACK H DUO 750 4 C	745	19,80	1.366	1,23	7,56	4	-	TDSP000128	8.446*
DS-PACK H DUO 750 5 C	745	20,90	1.366	1,23	9,45	5	-	TDSP000129	9.107*
DS-PACK H DUO 750 6 C	745	22,00	1.366	1,23	11,34	6	-	TDSP000130	9.770*

* Tasa de reciclaje incluida

SOPORTES	PRECIO €
Soportes	Ver pág. 163-165

OPCIONES	CÓDIGO	PRECIO €
Kit vaso de expansión de solar 12 L (para DS-PACK H DUO 300)	TKITACU081	116
Kit vaso de expansión de solar 18 L (Para DS-PACK H DUO 500/750)	TKITACU082	126
Vaso de expansión de ACS 18 L (DS-PACK H DUO 300/500)	CFOV0000031	89
Manguitos dieléctricos (DS-PACK H DUO 300/500)	CFOV0000021	78
Sonda (para doble orientación de captadores)	CELC000127	16
Líquido anticongelante 5 L (concentración 100%)	TKITACU085	77
Portabulbos (para doble orientación de captadores)	TKITACU083	28
Válvula de seguridad ACS (DS-PACK H DUO 300/500)	CVAL0000012	46
Protección catódica V DS-PACK DUO	TKITACU108	171
Kit resistencia eléctrica 1,5 kW	TKITACU224	159
Kit resistencia eléctrica 2,5 kW	TKITACU221	198
Kit resistencia eléctrica 3,5 kW	TKITACU225	229
Kit de conexión hidráulico 15 m DN16 Inox	TKITACU098	1.538
Kit de conexión hidráulico 15 m DN20 Inox	TKITACU099	1.224
Conector doble para unión de tubo DN16	TKITACU100	36
Kit de conexión a captador DN16 a 3/4	TKITACU102	43
Kit de conexión a captador DN20 a 3/4	TKITACU103	38
Kit de 4 soportes para tubo de DN16	TKITACU104	43
Kit de 4 soportes para tubo de DN20	TKITACU105	43

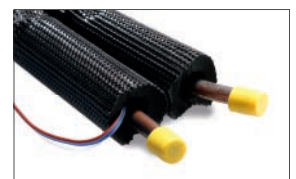

Kit de conexión hidráulico



Kit vaso de expansión DS-PACK

NOTA: La puesta en marcha no está incluida.

EQUIPAMIENTO	
Caudalímetro	Carcasa aislante de polipropileno expandido
Regulador de caudal	Acumulador Inoxidable
Llaves de corte en ida y retorno	Captador solar
Anti-retornos	Racores de conexión
Termómetros de ida y retorno	Bomba de circulación
Válvula de seguridad solar 6 bar	Regulación solar
Manómetro	Sonda inferior acumulador
Toma 3/4" M para conexión del vaso de expansión	Sonda superior acumulador
Tomas de llenado vaciado	Sonda colector
Cámara de purgado en la ida	Portabulbos

% de LIQUIDO ANTICONGELANTE (en volumen)	-15	20	25	30	35	40	45	50	55	60
Punto de congelación en °C ± 2	-5	-7	-10	-13	-17	-22	-27	-34	-40	-51

DIMENSIONES

DS-PACK DUO 300-500

DS-PACK DUO 750

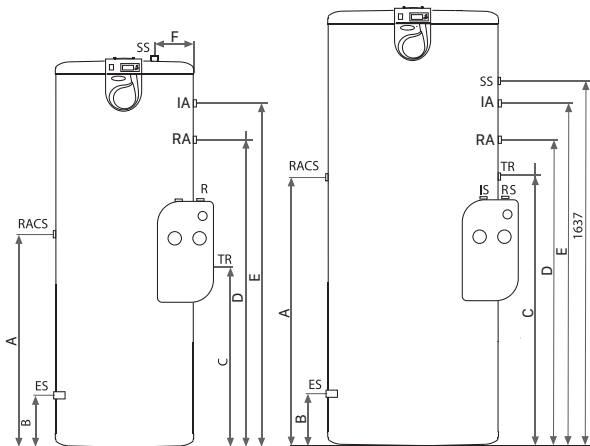

MEDIDAS	
A	1.218
B	1.272
C	1.988
D	90
E	1.912
F	2.544

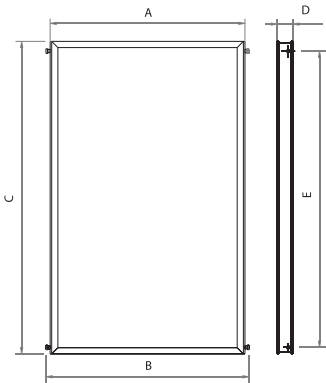

MODELO		DS-PACK H DUO 300	DS-PACK H DUO 500	DS-PACK H DUO 750
A	mm	950	1.025	1.200
B	mm	187	206	252
C	mm	875	950	1.106
D	mm	1.100	1.060	1.195
E	mm	1.400	1.420	1.510
F	mm	135	210	-
Dimensión de la base	Ø mm	608	758	858
Altura total	mm	1.718	1.758	1.938
Recirculación ACS	RACS Ø	3/4" H	3/4" H	3/4" H
Entrada ACS	ES Ø	1" M	1" M	1 1/2" M
Salida ACS	SS Ø	1" M	1" M	1 1/2" M
Retorno solar	RS Ø	3/4" H	3/4" H	3/4" H
Ida solar	IS Ø	3/4" H	3/4" H	3/4" H
Toma de resistencia	TR Ø	1 1/4" H	1 1/4" H	1 1/4" H
Retorno primario apoyo	RA Ø	3/4" H	1" H	1" H
Ida primario apoyo	IA Ø	3/4" H	1" H	1" H

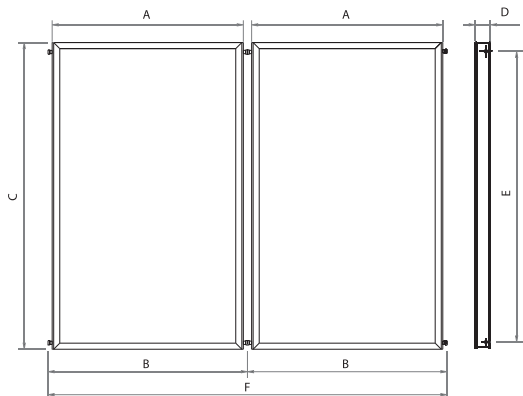

DS-CLASS V3

CAPTADOR SOLAR
 ABSORBEDOR ALTAMENTE SELECTIVO TINOX
 ALTO RENDIMIENTO



ESPECIFICACIONES

MODELO	ÁREA BRUTA m ²	ÁREA DE APERTURA m ²	ÁREA DE ABSORCIÓN m ²	VOLUMEN DEL CAPTADOR L	PRESIÓN MÁXIMA bar	ABSORCIÓN A	EMISIVIDAD E	TRANSMISIVIDAD DEL VIDRIO	TEMPERATURA DE ESTANCAMIENTO	CAUDAL RECOMEND. L/H m ²	CÓDIGO	PRECIO €
DS-CLASS V3	2,07	1,92	1,89	1,10	10	95%	3%	91%	203 °C	55,5	TCPT000092	582

SOportes	PRECIO €	
Soportes	Ver pág. 163-165	
OPCIONES	CÓDIGO	PRECIO €
Portasondas	TKITACU083	28

Nota: Conjunto unión solar flexible entre placas incluido

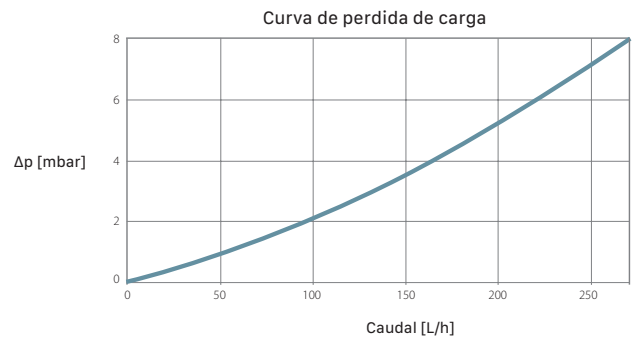
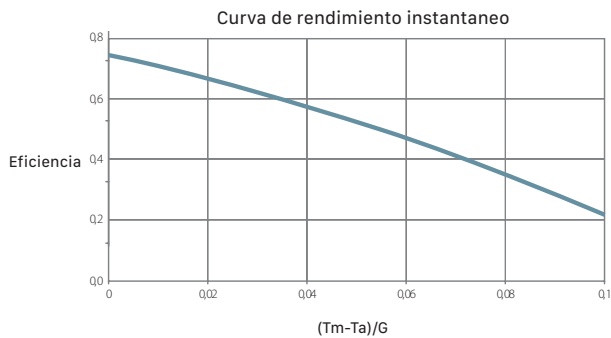

DIMENSIONES

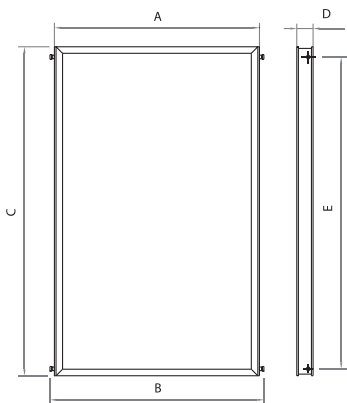

DS-CLASS V3	
A	1.040
B	1.095
C	1.988
D	90
E	1.912

ACCESORIOS SOPORTES

SOPORTES PARA INSTALACIÓN SOBRE TEJADO INCLINADO SIN RASTREL

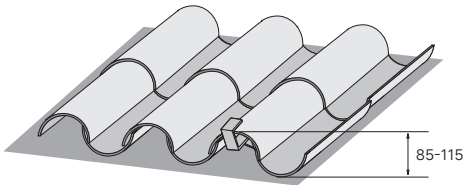

CÓDIGO	DESCRIPCIÓN	PRECIO €
TKITACU028	Soporte Teja Árabe Sin Rastrel 1 captador	258
TKITACU029	Soporte Teja Árabe Sin Rastrel 2 captadores	272
TKITACU040	Soporte Teja Árabe Sin rastrel 3 captadores	360
TKITACU041	Soporte Teja Árabe Sin rastrel 4 captadores	444
TKITACU042	Soporte Teja Árabe Sin rastrel 5 captadores	528
TKITACU043	Soporte Teja Árabe Sin rastrel 6 captadores	616
TKITACU044	Soporte Teja Árabe Sin rastrel 7 captadores	701

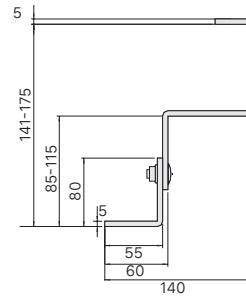
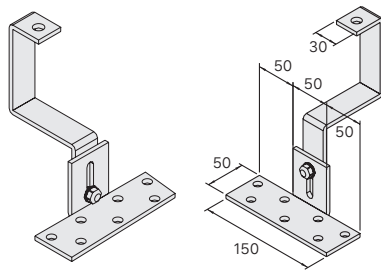

SOPORTE SOBRE TEJA PARA TEJA PLANA

CÓDIGO	DESCRIPCIÓN	PRECIO €
TKITACU030	Soporte Teja Plana 1 captador	229
TKITACU031	Soporte Teja Plana 2 captadores	242
TKITACU045	Soporte Teja Plana 3 captadores	317
TKITACU046	Soporte Teja Plana 4 captadores	395
TKITACU047	Soporte Teja Plana 5 captadores	478
TKITACU048	Soporte Teja Plana 6 captadores	555
TKITACU049	Soporte Teja Plana 7 captadores	633

SOPORTE SOBRE TEJA PARA TEJA PIZARRA

CÓDIGO	DESCRIPCIÓN	PRECIO €
TKITACU032	Soporte Teja de Pizarra 1 captador	229
TKITACU033	Soporte Teja de Pizarra 2 captadores	242
TKITACU050	Soporte Teja de Pizarra 3 captadores	317
TKITACU051	Soporte Teja de Pizarra 4 captadores	395
TKITACU052	Soporte Teja de Pizarra 5 captadores	478
TKITACU053	Soporte Teja de Pizarra 6 captadores	555
TKITACU054	Soporte Teja de Pizarra 7 captadores	633

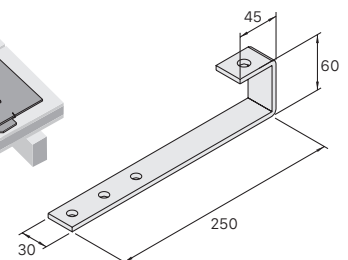
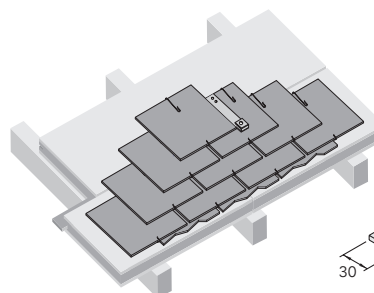
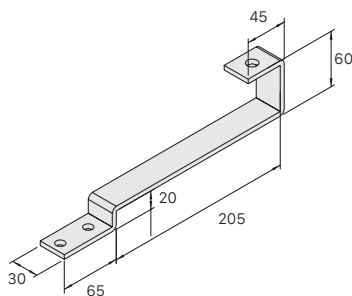

ACCESORIOS SOPORTES

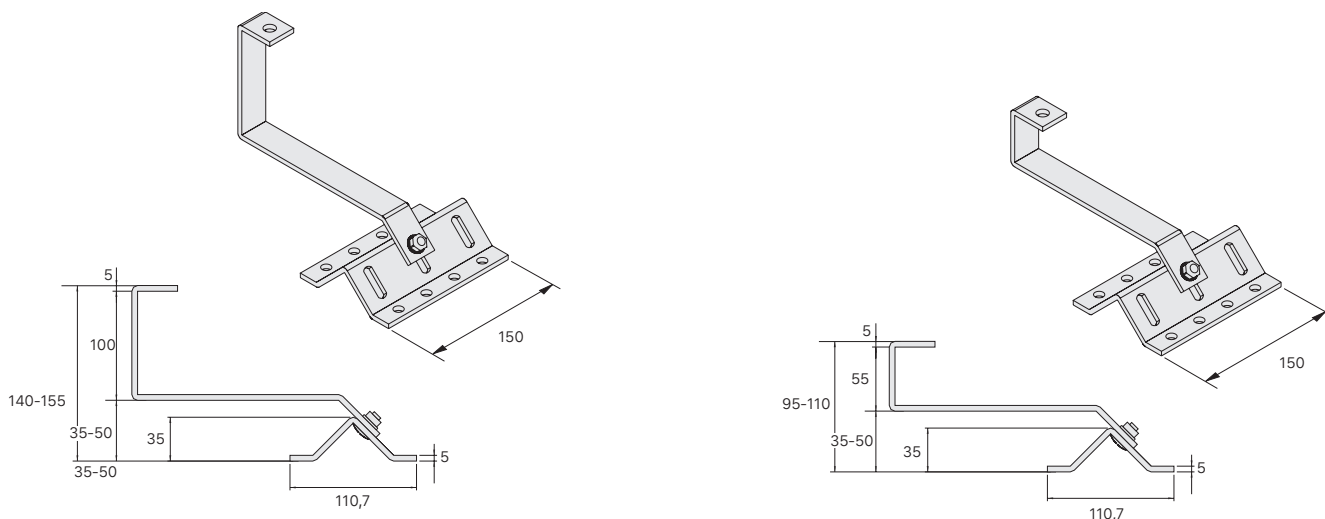
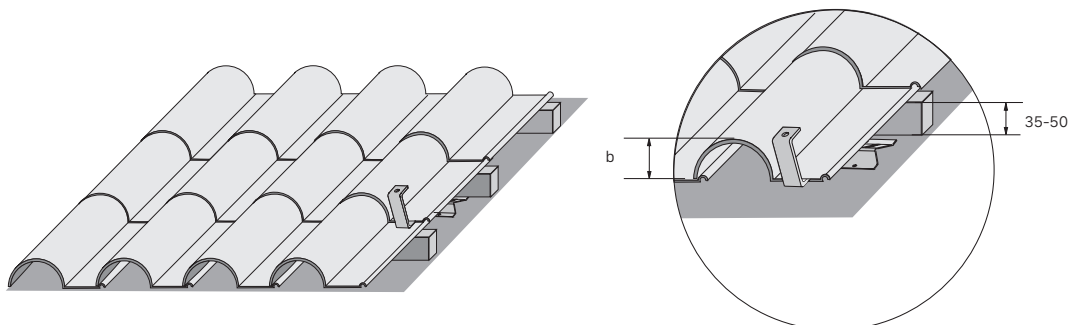

SOPORTES PARA INSTALACIÓN SOBRE TEJADO INCLINADO CON RASTREL

CÓDIGO	DESCRIPCIÓN	COTA B mm	PRECIO €
TKITACU022	Soporte Teja Baja con Rastrel 1 captador	<55	258
TKITACU023	Soporte Teja Baja con Rastrel 2 captadores	<55	272
TKITACU055	Soporte Teja Baja con Rastrel 3 captadores	<55	360
TKITACU056	Soporte Teja Baja con Rastrel 4 captadores	<55	444
TKITACU057	Soporte Teja Baja con Rastrel 5 captadores	<55	528
TKITACU058	Soporte Teja Baja con Rastrel 6 captadores	<55	616
TKITACU059	Soporte Teja Baja con Rastrel 7 captadores	<55	701
TKITACU024	Soporte Teja Alta con Rastrel 1 captador	<100	258
TKITACU025	Soporte Teja Alta con Rastrel 2 captadores	<100	272
TKITACU060	Soporte Teja Alta con Rastrel 3 captadores	<100	360
TKITACU061	Soporte Teja Alta con Rastrel 4 captadores	<100	444
TKITACU062	Soporte Teja Alta con Rastrel 5 captadores	<100	528
TKITACU063	Soporte Teja Alta con Rastrel 6 captadores	<100	616
TKITACU064	Soporte Teja Alta con Rastrel 7 captadores	<100	701

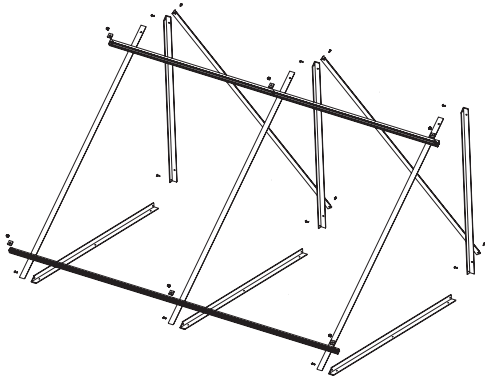

SOPORTES SOBRE CUBIERTA PLANA O TERRAZA

CÓDIGO	DESCRIPCIÓN	PRECIO €
TKITACU034	Soporte sobre cubierta plana 1 captador	335
TKITACU035	Soporte sobre cubierta plana 2 captadores	420
TKITACU039	Extensión para 1 captador*	201

*Nota: Si el montaje es para más de 2 captadores ir añadiendo extensiones, teniendo en cuenta que la batería de captadores máxima es de 7.

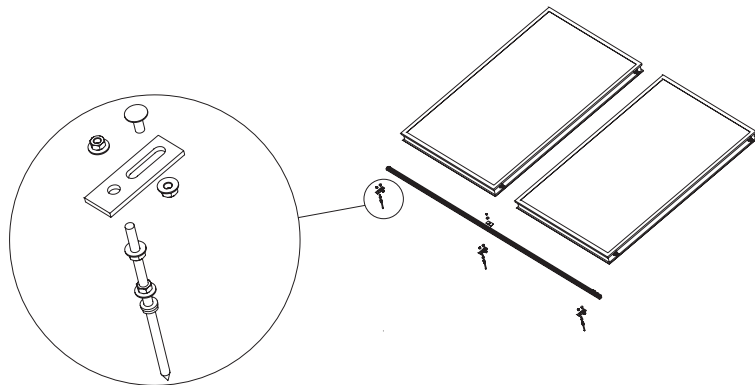
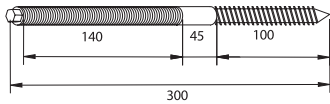

SOPORTES UNIVERSALES SOBRE TEJADO INCLINADO

CÓDIGO	DESCRIPCIÓN	PRECIO €
TKITACU036	Soportes universales sobre tejado inclinado 1 captador	258
TKITACU037	Soportes universales sobre tejado inclinado 2 captadores	272
TKITACU065	Soportes universales sobre tejado inclinado 3 captadores	360
TKITACU066	Soportes universales sobre tejado inclinado 4 captadores	444
TKITACU067	Soportes universales sobre tejado inclinado 5 captadores	528
TKITACU068	Soportes universales sobre tejado inclinado 6 captadores	616
TKITACU069	Soportes universales sobre tejado inclinado 7 captadores	701

08

CALDERAS ELECTRICAS

HDCS / HDCSM_168

HDEE / HDEEM_169





AEROTERMIA

CALDERAS A BIOMASA

DEPÓSITOS DE INERCIA / ACUMULADORES ACS

TERMOS ELÉCTRICOS

CALDERAS A GASÓLEO

CALDERAS A GAS

ENERGÍA SOLAR

CALDERAS ELÉCTRICAS

CONTROL Y REGULACIÓN

CONDUCTOS

HDCS HDCSM

CALDERA ELÉCTRICA MODULAR
CON PRODUCCIÓN ACS



HDCS



HDCSM

ESPECIFICACIONES

MODELO	CAPACIDAD ACUMULADOR	POTENCIA NOMINAL kW	TENSIÓN			CLASE EFICIENCIA CALEFAC.	CLASE EFICIENCIA ACS	PERFIL ACS	INSTALACIÓN	CÓDIGO	PRECIO €
			230 V ~	230 V 3~	400 V 3N~						
HDCSM 45/90	50	4,5 - 9	*	*	*	D	C	L	MURAL	TDCSMMH004	2.236*
HDCSM 10/15	50	10,5 - 15	*	*	*			L	MURAL	TDCSMMH010	2.613*
HDCSM 1860	50	18	*	*	*			L	MURAL	TDCSM0H218	2.766*
HDCSM 2160	50	21	*	*	*			L	MURAL	TDCSM0H221	2.864*
HDCS 45/90	80	4,5 - 9	*	*	*			XL	SUELO	TDCS0MH004	2.603*
HDCS 10/15	80	10,5 - 15	*	*	*	XL	SUELO	TDCS0MH010	2.841*		
HDCS 1860	80	18	*	*	*	XL	SUELO	TDCS00H218	3.126*		
HDCS 2160	80	21	*	*	*	XL	SUELO	TDCS00H221	3.191*		

* Tasa de reciclaje incluida

OPCIONES	CÓDIGO	PRECIO €
Programador diario analógico	TPRO000000	76

CARACTERÍSTICAS TÉCNICAS

POTENCIA W	SECCIÓN DE CABLE DE ALIMENTACIÓN mm ²			CONSUMO AMPERIOS		
	230 V ~	230 V 3~	400 V 3N~	230 V ~	230 V 3~	400 V 3N~
4.500	6	4	2,5	20	11,8	6,8
6.000	6	4	2,5	27,2	15,7	9,1
7.500	6	4	2,5	34	19,7	11,4
9.000	10	6	2,5	40,8	23,6	13,6
10.500	10	6	4	47	27,5	15,9
12.000	16	10	4	54,5	31,4	18,2
13.500	16	10	6	61,3	35,4	20,4
15.000	25	16	6	68	39,4	22,8
18.000	-	-	10	-	-	27,2
21.000	-	-	10	-	-	31,9

DIMENSIONES

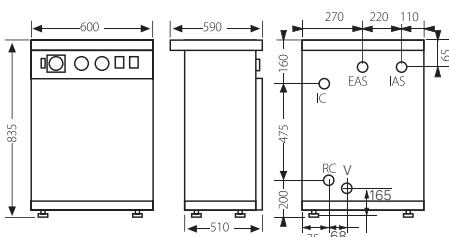

HDCS

IC: Ida calefacción, HDEEM 1" H, HDEE 3/4" M.
 RC: Retorno de calefacción, HDEEM 3/4" M, 1" H.
 VS: Válvula de seguridad, 1/2" H.
 V: Vaciado, 1/2" M.
 IC: Ida calefacción, HDCSM 1" H, HDCS 3/4" M.
 RC: Retorno de calefacción, 3/4" M.
 VS: Válvula de seguridad, 1/2" H.
 EAS: Entrada ACS, 1/2" M.
 IAS: Salida ACS, 1/2" M.

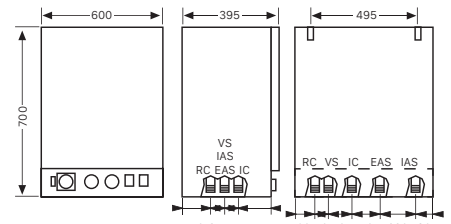

HDCSM

NOTA: La puesta en marcha está incluida. No se incluye el desplazamiento.

HDEE HDEEM

CALDERA ELÉCTRICA MODULAR
SÓLO CALEFACCIÓN



HDEE



HDEEM

ESPECIFICACIONES

MODELO	POTENCIA NOMINAL kW	TENSIÓN			CLASE EFICIENCIA CALEFAC.	INSTALACIÓN	CÓDIGO	PRECIO €
		230 V ~	230 V 3~	400 V 3N~				
HDEEM 45/90	4,5 - 9	*	*	*	D	MURAL	TDEEMMH004	1.367*
HDEEM 10/15	10,5 - 15	*	*	*		MURAL	TDEEMMH010	1.482*
HDEEM 180	18	*	*	*		MURAL	TDEEM0H218	1.838*
HDEEM 210	21	*	*	*		MURAL	TDEEM0H221	1.939*
HDEE 45/90	4,5 - 9	*	*	*		SUELO	TDEE0MH004	1.367*
HDEE 10/15	10,5 - 15	*	*	*		SUELO	TDEE0MH010	1.482*
HDEE 180	18	*	*	*		SUELO	TDEE00H218	1.838*
HDEE 210	21	*	*	*		SUELO	TDEE00H221	1.939*

* Tasa de reciclaje incluida

OPCIONES	CÓDIGO	PRECIO €
Programador diario analógico	TPRO000000	76

CARACTERÍSTICAS TÉCNICAS

POTENCIA W	SECCIÓN DE CABLE DE ALIMENTACIÓN mm ²			CONSUMO AMPERIOS		
	230 V ~	230 V 3~	400 V 3N~	230 V ~	230 V 3~	400 V 3N~
4.500	6	4	2,5	20	11,8	6,8
6.000	6	4	2,5	27,2	15,7	9,1
7.500	6	4	2,5	34	19,7	11,4
9.000	10	6	2,5	40,8	23,6	13,6
10.500	10	6	4	47	27,5	15,9
12.000	16	10	4	54,5	31,4	18,2
13.500	16	10	6	61,3	35,4	20,4
15.000	25	16	6	68	39,4	22,8
18.000	-	-	10	-	-	27,2
21.000	-	-	10	-	-	31,9

DIMENSIONES

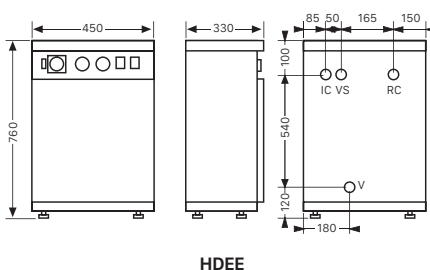

HDEE

IC: Ida calefacción, HDCSM 1" H, HDCS 3/4" M.
 RC: Retorno de calefacción, 3/4" M.
 VS: Válvula de seguridad, 1/2" H.

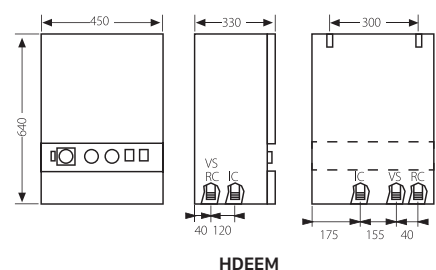

NOTA: La puesta en marcha está incluida. No se incluye el desplazamiento.

09

CONTROL Y REGULACIÓN

TERMOSTATOS DE AMBIENTE _172

SONDAS DE AMBIENTE _172

REGULACIONES CLIMÁTICAS _172

CLASES SEGÚN ERP _173





AEROTERMIA

CALDERAS A BIOMASA

DEPÓSITOS DE INERCIA / ACUMULADORES ACS

TERMOS ELÉCTRICOS

CALDERAS A GASÓLEO

CALDERAS A GAS

ENERGÍA SOLAR



CALDERAS ELÉCTRICAS

CONTROL Y REGULACIÓN



CONDUCTOS

CONTROL Y REGULACIÓN

TERMOSTATOS DE AMBIENTE

MODELO	CÓDIGO	CORRESPONDENCIA REGULACIÓN CALDERA	DESCRIPCIÓN	CONEXIÓN	PROGRAMACIÓN	PRECIO €
CONFORT CONTROL 	CELC000282	Gamas de Gasóleo, Gas, Solar, Biomasa (excepto BIOCLASS HC, BIOCLASS IC 150, LIGNUM NG y GRANADA)	Termostato programador semanal digital	Cables	Semanal	124
CONFORT WiFi 	CELC000579		Termostato programador semanal digital Wifi	Radiofrecuencia	Semanal	146
CONFORT DUO 	CELC000523		Gama de Aerotermia	Termostato programador semanal digital frío/calor	Radiofrecuencia	Semanal

SONDAS DE AMBIENTE

MODELO	CÓDIGO	CORRESPONDENCIA REGULACIÓN CALDERA	DESCRIPCIÓN	CONEXIÓN	PROGRAMACIÓN	TIPO	PRECIO €
LAGO FB OT+ 	CELC000295	KIT BIO, AVANTTIA NG	Control remoto	Cables	Semanal	Modulante	149
FBR2 	CELC000279	LAGO V, LAGO BVS, E26 VVC, E28, KIT BT, KIT DM, KIT ME, KIT DMS, KIT MS	Sonda ambiente	Cables	No	Modulante	67

REGULACIONES CLIMÁTICAS

MODELO	CÓDIGO	CORRESPONDENCIA REGULACIÓN / CALDERA	ACCIÓN	PRECIO €
	LAGO V	TLAGV00000	JAKA HFD JAKA HFS JAKA HFD CONDENS	1 circuito mezclado * 425
	LAGO BVS	TLAGBVS000	JAKA HFD+ SANIT JAKA HFD CONDENS +SANIT MCF HDX MCF HDN	2 circuitos (1 mezclado + 1 directo) + ACS  * 437
	E26VVS	TE26VVS000	JAKA HFD+ SANIT JAKA HFD CONDENS +SANIT MCF HDX MCF HDN BIOCLASS HC	2 quemadores 2 circuitos mezclados + ACS  * 824
	E28	TE28000000		4 quemadores 1 circuito mezclado + ACS  * 862

 Acción sobre caldera

 Acción sobre ACS

 Acción sobre circuito mezclado

OPCIONES	CÓDIGO	PRECIO €
Soporte a pared para E26	CELC000198	341
Soporte a pared para E28	CELC000225	341
Soporte a pared LAGO	CELC000293	37

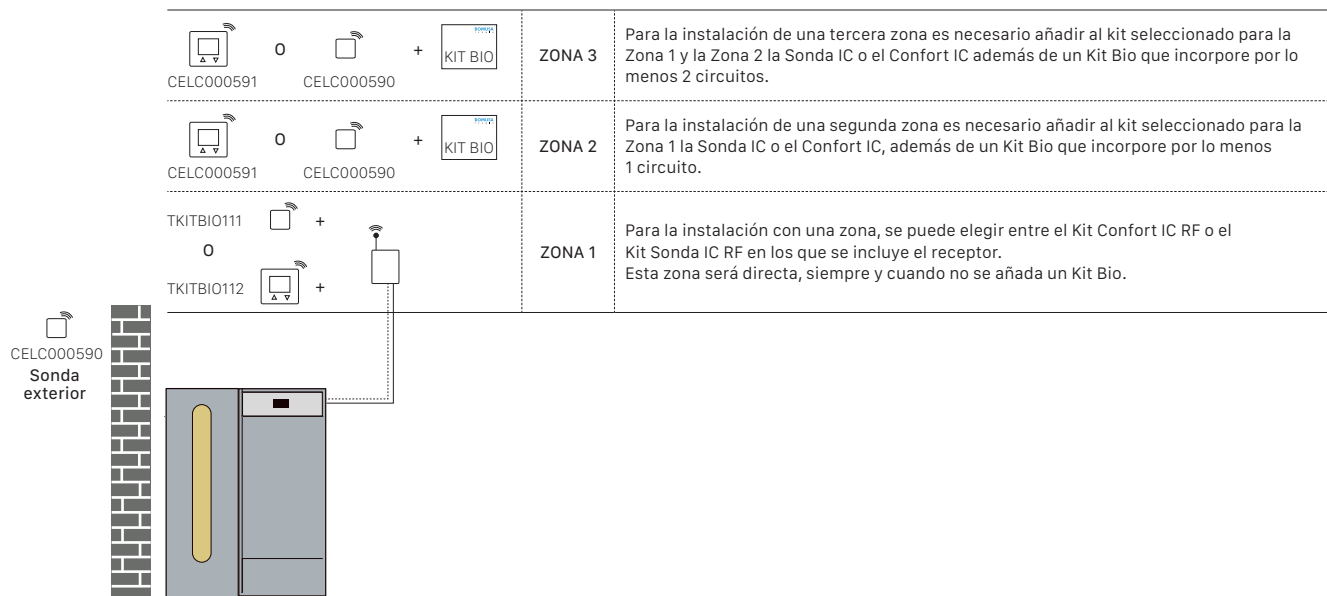

MODELO	CÓDIGO	DESCRIPCIÓN	PRECIO €
KIT CONFORT iC RF	TKITBIO111	Kit compuesto por "Receptor RF iC" + "Confort iC"	184
KIT SONDA iC RF	TKITBIO112	Kit compuesto por "Receptor RF iC" + "Sonda iC"	126
SONDA iC	CELC000590	Sonda inalámbrica MODBUS (Ambiente y/o Exterior)	52
CONFORT iC	CELC000591	Control remoto inalámbrico MODBUS	115

CLASES SEGÚN ErP

MODELO	CÓDIGO	AVANTTIA	CONTROL ELÉCTRICO	CONTROL ELECTRÓNICO	BIOCCLASS IC	FUSION HYBRID
CONFORT CONTROL	CELC000282	Clase I	Clase I	Clase I	Clase II	Clase I
CONFORT DUO	CELC000523	Clase I	Clase I	Clase I	Clase II	Clase I
LAGO V ⁽¹⁾	TLAGV00000	-	Clase III	-	-	-
LAGO BVS ⁽¹⁾	TLAGBVS000	-	Clase III	-	-	-
Kit Confort iC RF / Confort iC	TKITBIO111 / CELC000591	-	Clase III	-	Clase VI	-
Kit Sonda iC RF / Sonda iC	TKITBIO112 / CELC000590	-	Clase III	-	Clase VI	-
LAGO V + FBR2 ⁽¹⁾	TLAGV00000 + CELC000279	-	Clase VII	-	-	-
LAGO BVS + FBR2 ⁽¹⁾	TLAGBVS000 + CELC000279	-	Clase VII	-	-	-
LAGO FB OT +	CELC000295	Clase VI	-	-	Clase V	-
E26 VVS ⁽¹⁾	TE26VVS000	-	Clase III	-	-	-
E26 VVS+ FBR2 ⁽¹⁾	TE26VVS000+ CELC000279	-	Clase VII	-	-	-
E26 VVS+ FBR2+ FBR2 ⁽¹⁾	TE26VVS000+ 2(CELC000279)	-	Clase VII	-	-	-
CONFORT WIFI	CELC000579	-	Clase I	-	Clase II	-

⁽¹⁾ Combinación posible solo en los modelos con *

CONTROL ELÉCTRICO:

CLIMA PLUS H	CLIMA PLUS HFD	JAKA HFS *
TERMA H	MCF HDN *	HDEE
TERMA HV	MCF HDX *	HDEEM
JAKA HFD CONDENS *	MCF HDXV *	HDCSM
SIRENA HFD	JAKA HFD *	HDCS

CONTROL ELECTRÓNICO:

EVOLUTION EV HFM	SIRENA H [Ⓢ]	EVOLUTION SOLAR HDX
EVOLUTION EV HFC	SIRENA HV [Ⓢ]	EVOLUTION SOLAR HFD
EVOLUTION EV HFDX	SIRENA HFD [Ⓢ]	MCF SOLAR HDX
EVOLUTION EV HAM	MCF HDX [Ⓢ]	SIRENA SOLAR HFD
EVOLUTION EV HAC	MCF HDXV [Ⓢ]	

10

CONDUCTOS

PARA CALDERAS DE GASÓLEO DE CONDENSACIÓN _176

PARA CALDERAS DE GASÓLEO _178

PARA CALDERAS DE GAS DE CONDENSACIÓN _180





AEROTERMIA

CALDERAS A BIOMASA

DEPÓSITOS DE INERCIA / ACUMULADORES ACS

TERMOS ELÉCTRICOS

CALDERAS A GASÓLEO

CALDERAS A GAS

ENERGÍA SOLAR

CALDERAS ELÉCTRICAS

CONTROL Y REGULACIÓN

CONDUCTOS

ACCESORIOS de CONDUCTOS

PARA CALDERAS DE GASÓLEO DE CONDENSACIÓN POLIPROPILENO EVOLUTION EV H, JAKA HFD CONDENS, FUSION HYBRID OIL CONDENS Y MINNY

CONDUCTOS PARA SALIDA DE GASES COAXIAL POLIPROPILENO Ø 80/125

CÓDIGO	EVOLUTION EV HAC/HAM EVOLUTION EV H 20, 30, JAKA HFD CONDENS 20, 30 FUSION HYBRID OIL CONDENS	DESCRIPCIÓN	PRECIO €
CGAS000080	● ●	Curva 90° coaxial 80/125	76
CGAS000081	● ●	Curva 45° coaxial 80/125	65
CGAS000082	● ●	Tubo 1 m coaxial 80/125	81
CGAS000119	● ●	Tubo 0,5 m coaxial 80/125	60
CGAS000188	● ●	Kit salida horizontal 80/125	81
CGAS000213	● ●	Adaptador para tubo coaxial 80/125 Inox.	125
CGAS000267	● ●	Curva 90° 100 Inox.	28
CGAS000222	● ●	Reducción Inox. 100M/80H	91
CGAS000360	● ●	Kit para salida vertical EV	161

CONDUCTOS PARA SALIDA DE GASES POLIPROPILENO

CÓDIGO	EVOLUTION EV HAC/HAM MINNY EVOLUTION EV H 20, 30, 40 JAKA HFD CONDENS 20, 30 FUSION HYBRID OIL CONDENS SIRENA MIX DUO 30 HFD CONDENS SIRENA MIX DUO 40 HFD CONDENS	DESCRIPCIÓN	PRECIO €
CGAS000085	● ● ●	Curva 45° Ø 80	14
CGAS000357	● ● ●	Curva 45° Ø100	23
CGAS000084	● ● ●	Curva 90° Ø 80	18
CGAS000358	● ● ●	Curva 90° Ø 100	28
CGAS000086	● ● ●	Tubo 1 m Ø 80	21
CGAS000355	● ● ●	Tubo 1 m Ø 100	43
CGAS000361	● ● ●	Tubo 0,5m Ø 80	15
CGAS000356	● ● ●	Tubo 0,5 m Ø100	30
CGAS000359	● ● ●	Deflector para salida horizontal Ø 100	66
CGAS000149	● ● ●	Abrazadera a pared Ø 80 Inox.	14
CGAS000271	● ● ●	Abrazadera a pared Ø 100 Inox.	14
CGAS000272	● ● ●	Deflector para salida vertical Ø 100 Inox.	46
CGAS000403	● ● ●	Adaptador Inox. 80M/100H	28

● Instalación sólo para entrada de aire

● Instalación sólo para salida de gases

● Instalación para entrada de aire y salida de gases

CONFIGURACIÓN DE CONDUCTOS

PARA CALDERAS A GASÓLEO DE CONDENSACIÓN

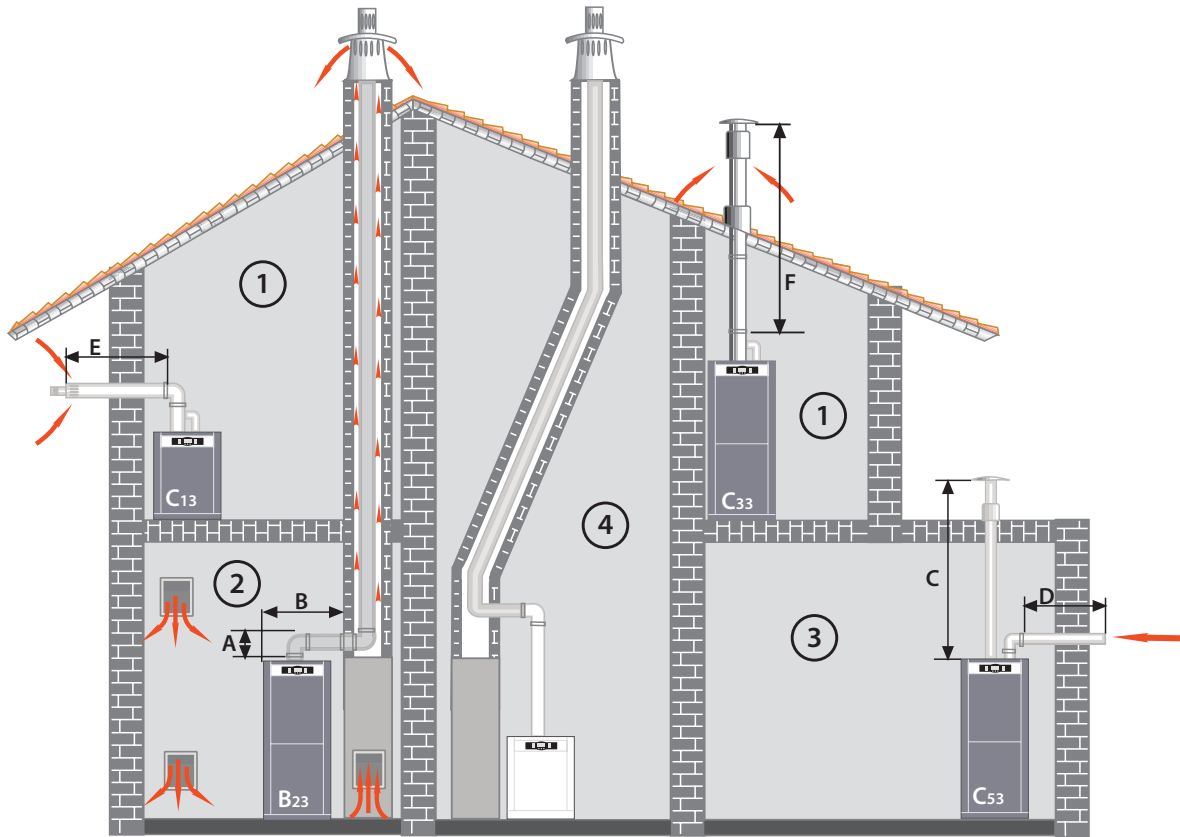

CALDERAS DE CONDENSACIÓN

① MODELO	Ø 80 / 125 LONG. MAX.	
	E	F
FUSION HYBRID OIL	8 m	10 m
EVOLUTION EV 20 HFDX/HFC	8 m	10 m
EVOLUTION EV 30 HFDX/HFC/HFM	6 m	7 m
EVOLUTION SOLAR 30 HDX	6 m	7 m
EVOLUTION SOLAR 30 HFD	6 m	7 m
EVOLUTION EV 25 HAC/HAM	8 m	10 m
EVOLUTION EV 35 HAC/HAM	7 m	8 m
JAKA 20 HFD CONDENS	8 m	10 m
JAKA 30 HFD CONDENS	6 m	7 m

Nota: 1 codo de 90°, 2 de 45° equivale a 1 m.

③ MODELO	LONG. MAX. C+D
FUSION HYBRID OIL	15 m Ø100
EVOLUTION EV 20 HFDX/HFC	15 m Ø100
EVOLUTION EV 30 HFDX/HFC/HFM	15 m Ø100
EVOLUTION EV HFM OD 30	15 m Ø100
EVOLUTION EV HFM OD 40	12 m Ø100
EVOLUTION SOLAR 30 HDX	15 m Ø100
EVOLUTION SOLAR 30 HFD	15 m Ø100
EVOLUTION EV 40 HFDX/HFC	12 m Ø100
EVOLUTION SOLAR 40 HDX	12 m Ø100
EVOLUTION SOLAR 40 HFD	12 m Ø100
EVOLUTION EV 25 HAC/HAM	17 m Ø100
EVOLUTION EV 35 HAC/HAM	15 m Ø100
JAKA 20 HFD CONDENS	15 m Ø100
JAKA 30 HFD CONDENS	15 m Ø100

④ LONGITUD MÁXIMA DE EVACUACIÓN

	A Ø 100	A Ø 80
MINNY DUO 30	15 m	12 m
MINNY CAL 20	17 m	14 m
MINNY CAL 30	15 m	12 m

Nota: 1 m horizontal equivale a 2 m.

1 codo de 90°, 2 de 45° equivale a 1 m.

MODELO	A Ø 100
SIRENA MIX DUO HFD 30 CONDENS	15m
SIRENA MIX DUO HFD 40 CONDENS	12m

ACCESORIOS de CONDUCTOS

PARA CALDERAS DE GASÓLEO

CONDUCTOS PARA SALIDA DE GASES COAXIAL INOX Ø 80/125

CÓDIGO	MCF HDXV	TERMA HV	SIRENA HV	DESCRIPCIÓN	PRECIO €
CGAS000181	●	●	●	Kit salida vertical 1 m 80/125 Inox.	446
CGAS000182	●	●	●	Curva 90° coaxial 80/125 Inox.	101
CGAS000183	●	●	●	Curva 45° coaxial 80/125 Inox.	76
CGAS000184	●	●	●	Tubo 1 m coaxial 80/125 Inox.	103
CGAS000185	●	●	●	Tubo 0,5 m coaxial 80/125 Inox.	63
CGAS000189	●	●	●	Kit salida horizontal 80/125 Inox.	150
CGAS000193	●	●	●	Recogida de Condensados 80/125 Inox.	121
CGAS000213			●	Adaptador para tubo coaxial 80/125 Inox.	125

● Instalación sólo para entrada de aire

● Instalación sólo para salida de gases

● Instalación para entrada de aire y salida de gases

CONDUCTOS PARA SALIDA DE GASES INOX

CÓDIGO	MCF HDXV	TERMA HV	SIRENA HV	TIRO FORZADO	DESCRIPCIÓN	PRECIO €
CGAS000186	●	●	●		Kit para salida doble conducto Ø 80/80 Inox.	200
CGAS000148	●	●	●	●	Curva 45° Ø 80 Inox.	21
CGAS000147	●	●	●	●	Curva 90° Ø 80 Inox.	23
CGAS000145	●	●	●	●	Tubo 1 m Ø 80 Inox.	43
CGAS000146	●	●	●	●	Tubo 0,5 m Ø 80 Inox.	23
CGAS000141				●	Deflector para salida horizontal Ø 80 Inox.	67
CGAS000229				●	Adaptador con recogida de condensados Ø 125 a Ø 80 Inox. (para SIRENA )	101
CGAS000230				●	Adaptador con recogida de condensados Ø 150 a Ø 80 Inox.	107
CGAS000149	●	●	●	●	Abrazadera a pared Ø 80 Inox.	14
CGAS000150				●	Deflector para salida vertical Ø 80 Inox.	44
CGAS000142	●	●	●		T recogida de condensados Ø 80 Inox.	58

CONFIGURACIÓN DE CONDUCTOS

PARA CALDERAS A GASÓLEO

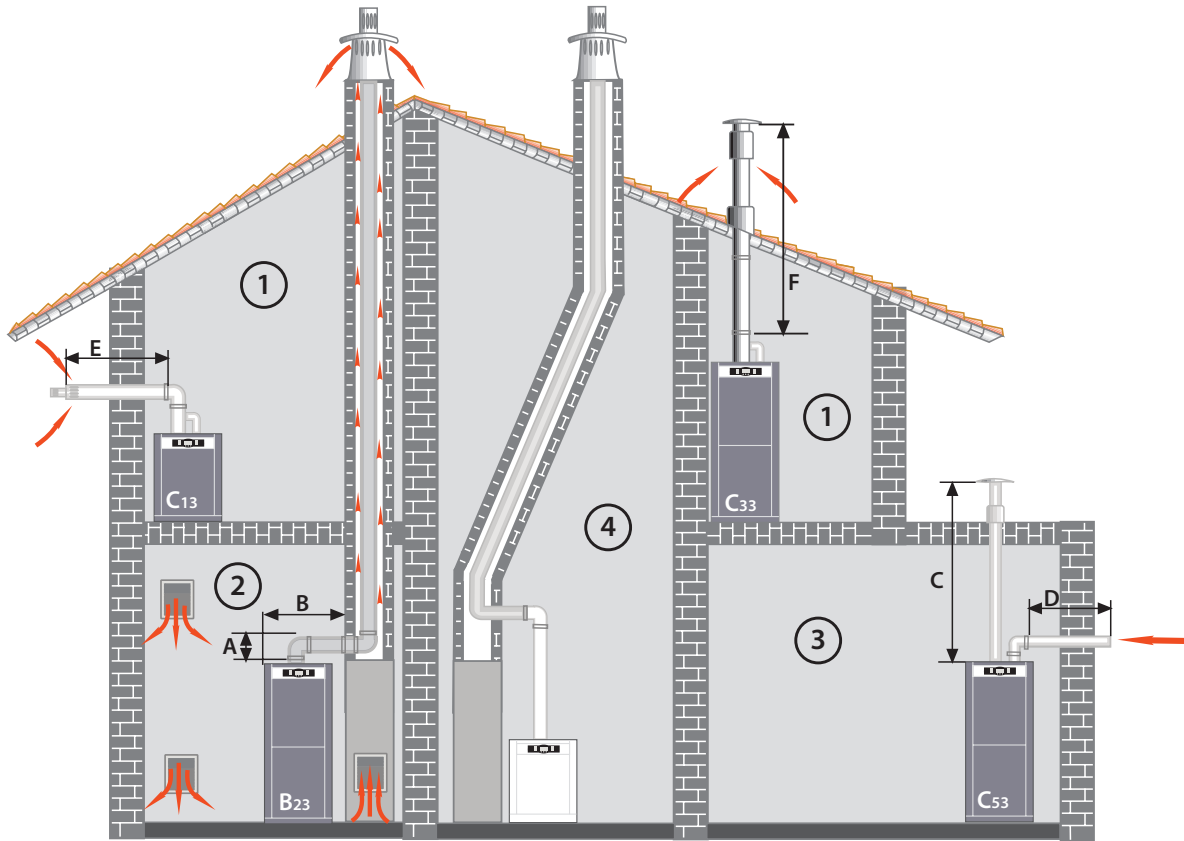

CALDERAS ESTANCAS Ø 80 / 125

MODELO	① E	① F	③ C + D
TERMA 23 HV	7 m	8 m	14 m
TERMA 45 HV	4 m	5 m	8 m
MCF HDXV	6 m	7 m	12 m
SIRENA 25 HV	6 m	7 m	12 m
SIRENA 35 HV	5 m	6 m	10 m

Nota: 1 codo de 90°, 2 de 45° equivale a 1 m.
En configuración ③ 1 m horizontal equivale a 2 m.

④ CALDERAS TIRO FORZADO Ø 80

MODELO	LONGITUD	MODELO	LONGITUD
CLIMA PLUS HFD 30	8 m	MCF 30 HDX/HDN	8 m
SIRENA H 25	12 m	TERMA H 23	8 m
SIRENA HFD 30	8 m	TERMA H 45	4 m
JAKA HFD 30	8 m		

Nota: 1 codo de 90°, 2 de 45° equivale a 1 m.
En configuración ③ 1 m horizontal equivale a 2 m.

ACCESORIOS de CONDUCTOS

PARA CALDERAS DE GAS DE CONDENSACIÓN POLIPROPILENO FUSION HYBRID, AVANTTIA NG

CÓDIGO	Ø	FUSION HYBRID GAS CONDENS	AVANTTIA NG	DESCRIPCIÓN	PRECIO €
CGAS000375	60/100	●	●	Kit para salida horizontal 1 m	76
CGAS000322	80/125	●	●	Kit para salida horizontal 1 m	177
CGAS000380	60/100	●	●	Kit para salida vertical	148
CGAS000315	80/125	●	●	Kit para salida vertical	187
CGAS000314	60/100	●	●	Terminal horizontal 1 m	72
CGAS000188	80/125	●	●		81
CGAS000316	60/100	●	●	Codo 90° coaxial	43
CGAS000080	80/125	●	●		76
CGAS000317	60/100	●	●	Codo 45° coaxial	47
CGAS000081	80/125	●	●		65
CGAS000318	60/100	●	●	Tubo 1 m coaxial	65
CGAS000082	80/125	●	●		81
CGAS000319	60/100	●	●	Tubo 0,5 m coaxial	45
CGAS000119	80/125	●	●		60
CGAS000084	80	●	●	Codo 90°	18
CGAS000085	80	●	●	Codo 45°	14
CGAS000086	80	●	●	Tubo 1m	21

CÓDIGO	Ø	FUSION HYBRID GAS CONDENS	AVANTTIA NG	DESCRIPCIÓN	PRECIO €
CGAS000399	60/100	●	●	Kit adaptador biflujo diam. 80/80 A coaxial diam. 60/100	67
CGAS000074	60/100	●	●	Tejado plano	38
	80/125	●	●		
CGAS000075	60/100	●	●	Tejado inclinado (15°-45°)	59
	80/125	●	●		
CGAS000376	60/100			Adaptador codo 60/100	45
CGAS000377	60/100			Adaptador recto 60/100	47
CGAS000378	80			Adaptador 80/80	61
CGAS000382	80/125	●	●	Adaptador coaxial 80/125	53
CGAS000325	80	●	●	Kit para salida de doble flujo 1 m	130
CGAS000379	80			Kit para salida de doble flujo 1 m	170
CGAS000381	80	●	●	Rejilla de aspiración	14
CGAS000221	80/125	●	●	Adaptador doble flujo/coaxial	117

CONFIGURACIÓN DE CONDUCTOS

PARA CALDERAS A GAS

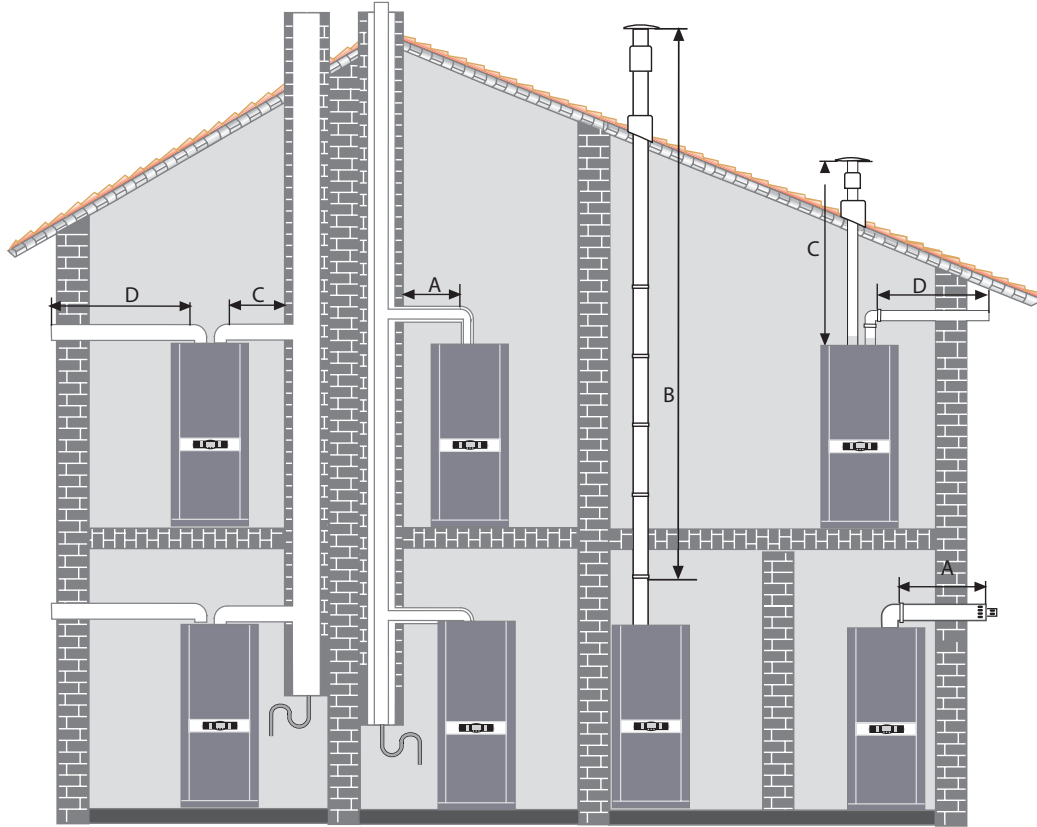

CALDERAS DE CONDENSACIÓN

MODELO	Ø 60/100		Ø 80/125		C+D Ø 80
	A	B	A	B	
FUSION HYBRID GAS CONDENS	10 m	11 m	20 m	22 m	30 m
AVANTTIA NG	10 m	11 m	20 m	22 m	30 m

LONGITUD EQUIVALENTE DE CODOS Y ADAPTADORES

TIPO	DIÁMETRO	CODO	LONGITUD (M)
Coaxial	Adaptador 60/100 80/125		0,5 m
		45°	1 m
	60/100	90°	1,3 m
		80/125	45°
Doble flujo	80/80		90°
		45°	1,4 m

CONDICIONES GENERALES DE VENTA

1.- GARANTIAS

La garantía comercial de DOMUSA, S.Coop. asegura el normal funcionamiento de los productos fabricados por Domusa Calefacción S.Coop., de acuerdo con las condiciones y plazos siguientes:

		PLAZOS		REQUERIMIENTOS	ANULACIÓN
Aerotermia	FUSION HYBRID	3 años para elementos eléctricos, hidráulicos, válvulas, etc. 5 años para los compresores de las bombas de calor 5 años para cuerpos de caldera 5 años para acumuladores de ACS	(*1.1)	(*2.1) (*2.2) (*2.3)	(*3.1) (*3.2) (*3.3) (*3.4) (*3.5)
	DUAL CLIMA	3 años para elementos eléctricos, hidráulicos, válvulas, etc. 5 años para los compresores de las bombas de calor	(*1.1)	(*2.1) (*2.2) (*2.3)	(*3.1) (*3.2) (*3.3) (*3.4)
	BT / FUSION COMBI	5 años para la cuba			
	BT DUO HE	8 años para la cuba de acero inoxidable	(*1.3)	(*2.1)	(*3.2) (*3.5)
	BT TRIO / SANIT HE / SANIT HE DS / FUSION HE / FUSION TRIO	10 años para la cuba de acero inoxidable			
Depósitos de Inercia / Acumuladores ACS	BT	5 años para la cuba			
	BT DUO	8 años para la cuba de acero inoxidable	(*1.3)	(*2.1)	(*3.2) (*3.5)
	SANIT	10 años para la cuba de acero inoxidable			
	SANIT GR	5 años para la cuba de acero inoxidable			
Termos Eléctricos	HYDRO V/H PLUS	5 años para la cuba de los termos eléctricos 3 años para los elementos eléctricos, hidráulicos, válvulas, etc.	(*1.3)		(*3.2) (*3.4) (*3.5) (*3.7) (*3.8)
	HYDRO V	3 años para la cuba de los termos eléctricos 3 años para los elementos eléctricos, hidráulicos, válvulas, etc.			
	HYDRINOX	10 años para la cuba de acero inoxidable 3 años para los elementos eléctricos, hidráulicos, válvulas, etc.	(*1.3)	(*2.1)	(*3.2) (*3.5)
Calderas a Gasóleo/ Biomasa/Eléctricas/Gas	BIOCLASS IC DX	3 años para elementos eléctricos e hidráulicos, bombas, válvulas, etc. 10 años para la cuba de acero inoxidable. 5 años para cuerpos de caldera.	(*1.1)	(*2.1) (*2.2)	(*3.1) (*3.2) (*3.3) (*3.4) (*3.5)
	RESTO de MODELOS	3 años para elementos eléctricos e hidráulicos, bombas, válvulas, etc. 5 años para cuerpos de caldera 5 años para acumuladores de ACS			
Energía Solar	CALDERA SOLAR HÍBRIDA	3 años para elementos hidráulicos, válvulas, soportes, etc. 5 años para cuerpos de caldera 5 años para acumuladores de ACS 8 años para los acumuladores de ACS de los sistemas solares 8 años para los captadores solares de los sistemas solares	(*1.1)	(*2.1) (*2.2) (*2.4)	(*3.1) (*3.2) (*3.3) (*3.4) (*3.5) (*3.6)
	DS-MATIC	3 años para elementos hidráulicos, válvulas, soportes, etc. 8 años para los acumuladores de ACS de los sistemas solares 8 años para los captadores solares de los sistemas solares			
	DS-PACK	3 años para elementos eléctricos e hidráulicos, válvulas, etc. 8 años para los acumuladores de ACS	(*1.2)	(*2.2) (*2.4)	(*3.2) (*3.3) (*3.4) (*3.5) (*3.6)
	DS-COMPACT	8 años para los captadores solares			
	CAPTADOR SOLAR	8 años para los captadores solares	(*1.2)	(*2.2) (*2.4)	(*3.2) (*3.3) (*3.6)

Se excluyen de esta garantía las roturas de cristal, las averías producidas por mal uso, instalación incorrecta, energía no idónea, averías producidas por aguas de alimentación con características físico-químicas tales que incrusten o corroan, averías producidas por exceso de presión del agua de la red, averías producidas por heladas, manipulación incorrecta del aparato y en general por cualquier razón ajena a DOMUSA, S.Coop.

Esta garantía no afecta a los derechos que dispone el consumidor conforme a las previsiones de la ley.

Condiciones de garantía válidas únicamente para España y Portugal.

PLAZOS

(*1.1) Durante el plazo de 3 años a partir de la fecha de puesta en marcha, DOMUSA, S.Coop. realizará la reparación totalmente gratuita de los vicios o defectos originarios. Transcurridos estos 3 años y hasta el final de la garantía, los gastos de mano de obra y desplazamiento son por cuenta del usuario. Para disponer de la garantía comercial en su periodo completo, se deberá realizar el mantenimiento anual exigido en el R.D. 1027/2007 de 20 de Julio.

(*1.2) Durante el plazo de 3 años a partir de la fecha de puesta en marcha, DOMUSA, S.Coop. realizará la reparación totalmente gratuita de los vicios o defectos originarios. Transcurridos estos 3 años y hasta el final de la garantía, la mano de obra y desplazamiento son por cuenta de usuario. Para disponer de la garantía en su periodo completo, se deberá realizar el mantenimiento según se indica en el manual de instrucciones.

(*1.3) Durante el plazo de 3 años a partir de la fecha de compra, DOMUSA, S.Coop. realizará la reparación totalmente gratuita de los vicios o defectos originarios. Transcurridos estos 3 años y hasta el final de la garantía, la mano de obra y desplazamiento son por cuenta de usuario. Para tener derecho a esta garantía, debe presentarse en el momento de la intervención del servicio de asistencia técnica oficial, la acreditación de la fecha de recepción del aparato mediante la factura o ticket de la compra.

REQUERIMIENTOS

(*2.1) El mantenimiento anual no está incluido en los términos de esta garantía.

(*2.2) La puesta en marcha y el mantenimiento anual se deben de hacer por personal autorizado.

(*2.3) Para el mantenimiento y reparación de las bombas de calor se ha de prever un acceso suficiente. Los gastos originados por un acceso defectuoso no están incluidos en los términos de esta garantía.

(*2.4) Para el mantenimiento y reparación de los captadores solares se ha de prever un acceso suficiente. Los gastos originados por un acceso defectuoso no están incluidos en los términos de esta garantía.

LA GARANTÍA QUEDARÍA ANULADA CUANDO:

- (*3.1) No se haya efectuado el mantenimiento anual por personal autorizado por DOMUSA, S.Coop.
- (*3.2) El equipo no haya sido instalada respetando las leyes y reglamentos vigentes en la materia.
- (*3.3) No se haya efectuado la puesta en marcha inmediatamente después de la instalación del equipo por personal autorizado por DOMUSA, S.Coop.
- (*3.4) Se haya manipulado el producto por personal no autorizado por DOMUSA, S.Coop.
- (*3.5) La calidad del agua sanitaria no es conforme a la directiva UE 2020/2184.
- (*3.6) Cuando no se sustituya el líquido inhibidor (anticongelante) en los plazos y condiciones de mantenimiento que correspondan.
- (*3.7) Los desgastes y deterioros estéticos producidos por el uso, la limpieza de acumulación de cal, la revisión y sustitución del ánodo de magnesio así como otras operaciones de mantenimiento del termo.
- (*3.8) Las perforaciones de la cuba debidas a la no sustitución del ánodo de magnesio cuando este esta agotado.

2.- COMPRA-VENTA

Todo pedido a DOMUSA, S. Coop. implica la completa aceptación y conocimiento de estas condiciones generales de venta, las cuales únicamente podrán ser modificadas, en todo o en parte, mediante declaración escrita del vendedor.

3.- CATÁLOGOS Y OFERTAS

- 3.1- Las indicaciones de nuestros catálogos son orientativas y por tanto pueden ser objeto de modificación, sin que por ello de lugar a reclamación alguna.
- 3.2- Las ofertas estarán condicionadas a nuestra posterior aceptación del correspondiente pedido.

4.- PEDIDOS Y SU ANULACIÓN

- 4.1- Los pedidos no se considerarán válidos hasta que se produzca nuestra aceptación expresa de los mismos.
- 4.2- El cliente no podrá anular los pedidos en los casos siguientes:
 - Alegando cualquier razón, si es que DOMUSA, S.Coop. ha cumplido las condiciones de plazo y precio acordadas.
 - Cuando se haya efectuado la expedición del producto.
 - Cuando tratándose de materiales de fabricación especial, éste se hubiese comenzado.

5.- PRECIOS

- 5.1- Los precios que figuran en nuestras tarifas son franco fábrica. En los precios no está incluido el transporte, seguro, etc., que será por cuenta del comprador.
- 5.2- Todos los impuestos en vigor serán a cargo del comprador, salvo que su repercusión esté expresamente prohibida.
- 5.3- Nuestros precios de venta podrán ser variados por simple aviso al comprador. Los nuevos precios serán aplicados a todos los pedidos pendientes de entrega en la fecha de la modificación.

6.- PLAZOS DE ENTREGA

- 6.1- Los plazos de entrega indicados por el comprador y que consten en nuestras aceptaciones de pedido serán únicamente orientativos.
- 6.2- Las retrasos en la entrega originados por causa mayor, no serán causa justificada para la anulación del pedido.
- 6.3- DOMUSA, S.Coop. se reserva el derecho de modificar los plazos de entrega a aquellos clientes que en el momento de la entrega tengan cantidades vencidas y pendientes de liquidar.
- 6.4- El comprador podrá solicitar que DOMUSA, S.Coop. demore las entregas pactadas, esta demora podrá ser aceptada pero facturará a DOMUSA, S. Coop. a facturar conforme a las entregas pactadas inicialmente.

7.- CONDICIONES DE PAGO

- 7.1- El pago de nuestras mercaderías debe hacerse al contado en nuestro domicilio fiscal, mediante dinero efectivo, cheque bancario a talón conformado, salvo que se conceda credito al comprador, en cuyo caso, se hará efectivo en el plazo o plazos estipulados expresamente mediante documentos de valor cambiario, en todo caso debidamente domiciliadas y aceptadas.
- 7.2- Toda demora en el pago dará lugar, al devengo de intereses calculados al tipo de descuento bancario, comisiones y gastos.
- 7.3- Si antes de la cumplimentación de la totalidad o parte de un pedido, se produjeren o conociesen hechos o circunstancias que originen un fundado temor de que el comprador incumpliera su obligación de pago, se podrá suspender la entrega de las mercancías, si el comprador no anticipa su pago o fianza pagarlo en el plazo convenido.
- 7.4- En tanto que el comprador no haya satisfecho el precio total, la mercadería no podrá ser enajenada, cedida o en cualquier caso transmitida, haciéndose constar que DOMUSA, S.Coop. se reserva el "derecho de dominio" del material, hasta que la deuda haya sido totalmente cancelada por el comprador pudiendo DOMUSA, S.Coop. hacerse cargo de la mercancía por el medio que estime oportuno y donde quiera que esté situada o instalada dicha mercancía, quedando en propiedad de DOMUSA, S.Coop. las cantidades cobradas con anterioridad, en concepto de indemnización, y a las que el comprador renuncia expresamente.

8.- DEVOLUCIONES

- 8.1- No se admiten devoluciones sin la conformidad previa de DOMUSA, S.Coop.
- 8.2- En caso de ser aceptada la devolución, el material objeto de la misma deberá reunir las siguientes condiciones:
 - El estado del material deberá ser el mismo que en el momento de la entrega.
 - Se enviarán franco portes, a los almacenes de DOMUSA, S.Coop.
 - Será cargado a cuenta del cliente el importe de las reparaciones, si éstas fuesen necesarias.
 - Se rechazará cualquier material recepcionado sin posibilidad de reparación, o que no se ajuste a la fabricación actual.
- 8.3- Al material devuelto se le aplicará una depreciación del 20% en el caso que se produzca la devolución entre los 60 y 90 días a partir de la fecha de factura.
Al material devuelto se le aplicará una depreciación del 10% en el caso que se produzca la devolución entre los 30 y 60 días a partir de la fecha de factura.
En el caso de que hayan transcurrido más de 90 días desde la fecha de factura no se admitirá la devolución del material.

9.- EXPEDICIONES

- 9.1- Las mercancías se entienden puestas en los almacenes de DOMUSA, S.Coop. y viajan por cuenta y riesgo del comprador.
- 9.2- En el caso de que DOMUSA, S.Coop. contrate el transporte de las mercancías y que en algunos casos bonifiquemos su importe, no supondrá por nuestra parte la aceptación de los riesgos del mismo.
- 9.3- En el supuesto de que el comprador quiera asegurar la mercancía sin la mediación de DOMUSA S.Coop., es imprescindible que lo indique expresamente en su pedido.
- 9.4- Salvo instrucciones concretas del comprador, los envíos de mercancías se efectuarán por el medio que DOMUSA, S.Coop. considere más oportuno.
- 9.5- Salvo aviso en contrario, el coste de los embalajes figura incluido en el precio de las mercancías.
- 9.6- Cualquier tipo de embalaje especial será cargado en la facturación.

10.- JURISDICCIÓN

- 10.1- Los compradores, al igual que DOMUSA, S.Coop. se someten expresamente a la jurisdicción de los Tribunales de AZPEITIA (GIPUZKOA) con renuncia a cualquier otro fuero o jurisdicción.

TARIFA 2026

DOMUSA T E K N I K

DIRECCIÓN POSTAL

Apdo. 95
20730 AZPEITIA
(Gipuzkoa) España

FÁBRICA Y OFICINAS

Bº San Esteban, s/n.
20737 ERREZIL (Gipuzkoa) España
Tel.: +34 943 813 899

domusateknik@domusateknik.com
www.domusateknik.com

ALMACÉN

Atxubiaga, 13
Bº Landeta
20730 AZPEITIA
(Gipuzkoa) España

