

TARIFA  
ESPAÑA

20  
24

W  
T  
A  
W  
R  
C

**fiora**

TARIFA  
ESPAÑA  
20  
24

#CREADAPARACREAR

**fiora**

LE  
TE  
A  
LE  
RE  
CO

P L A

T O S

D E

D U

C H A

012 MASSIMO

014 ELAX

024 LIMITE

026 TRACE

028 SFERA

030 KOU

032 PRIVILEGE

034 SELENE

036 SILEX PLUS

038 SILEX TITAN

040 SILEX

044 ESSENTIAL

046 EN STOCK

**MULTICOLOR TX**

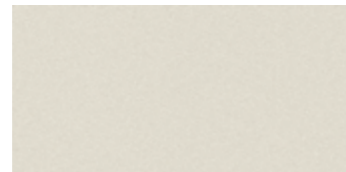

0TX Blanco Roto

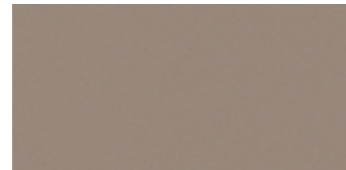

36TX Capuccino

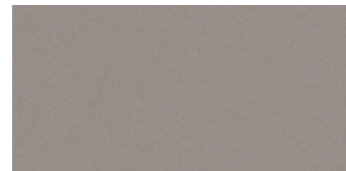

37TX Cenere

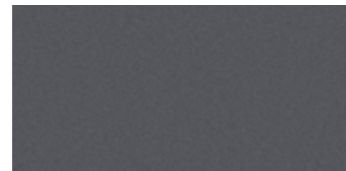

22TX Negro

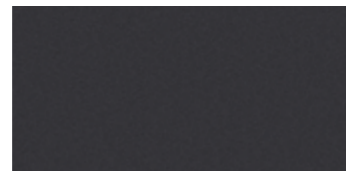

56TX Dark

**DROP**



DP0 Drop Blanco



DP3 Drop Capuccino



DP2 Drop Cenere



DP4 Drop Negro



DP1 Drop Dark

COLORS  
FRESH  
AIR

0P Blanco Total

0T Blanco Roto

41M Seda

40M Nude

40T Bone

36T Capuccino

31T Gris

37T Cenere

22T Negro



ELAXPOL®

MATERIAL  
ANTIDESLIZANTE  
PATENTADO POR FIORA  
REVOLUCIONARIO POR  
SU FLEXIBILIDAD Y  
ADAPTABILIDAD.

# E L A X P O L

Está compuesto por resina de poliuretano y otras sustancias que le aportan una flexibilidad única y le permiten adaptarse a cualquier forma y espacio con un simple corte.

Un innovador material que se adapta a la presión de tu cuerpo creando una confortable sensación de bienestar gracias a su suave y cálida pisada.



**TACTO  
CONFORTABLE**



**ANTIDESLIZANTE**



**MÁS LIGERO**



**SE PUEDE CORTAR**

Revolucionario e innovador, Elax desafía los límites por sus cualidades únicas.

Adaptable a cualquier espacio y forma, su enorme versatilidad hace posible que se pueda cortar a medida tan solo con un cúter y una ligera torsión. Su ! exhibilidad le proporciona una completa resistencia a golpes y roturas.

Con un tacto agradable en super"cie, se adapta a la presión de tu cuerpo sobre una super"cie cálida, atemperada, suave y antideslizante.



## M A S S I M O

Massimo combina innovación, diseño, comodidad y ligereza. Alma aligerada, 50% más ligero que un plato de ducha convencional con la misma resistencia.

Tecnológicamente avanzado. Massimo fusiona dos materiales únicos de Fiora, una base aligerada y una super"cie que se adapta a la presión de tu cuerpo.

Anatómicamente suave en super"cie, con un tacto único y una sensación más agradable gracias a su suave y cálida pisada.



**TACTO  
CONFORTABLE**



**MÁS LIGERO**



TACTO CONFORTABLE

## CARACTERÍSTICAS

Instalación a ras de suelo

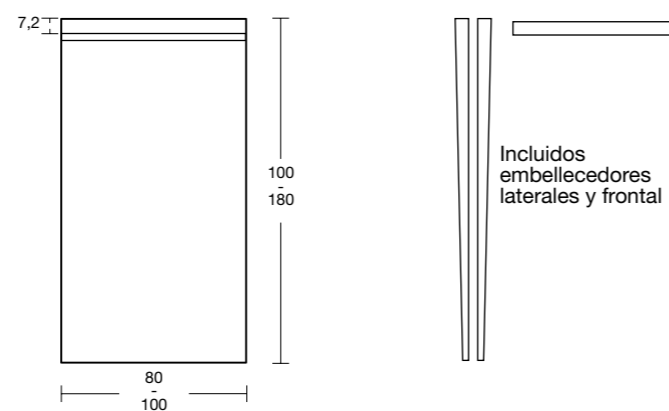

Incluidos embellecedores laterales y frontal



Descarga la "cha técnica"

## ADAPTABILIDAD

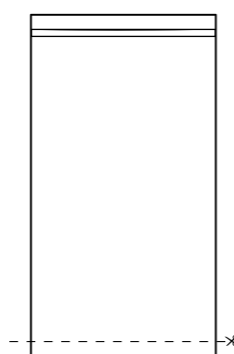

Alteración de medida o forma: PVP medida superior  
Lado desagüe, corte no posible

## REJILLA

Acero inoxidable pulido



## SIFÓN

R-Line (estándar), de serie

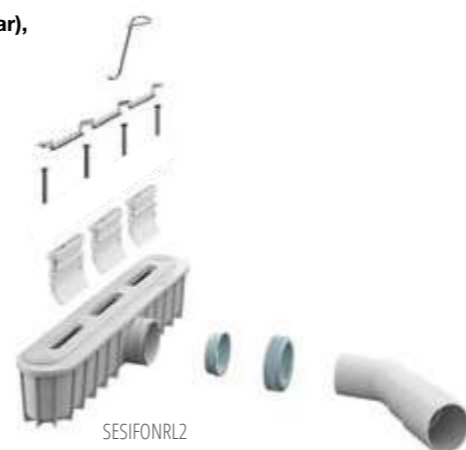

Nuevo diseño exclusivo patentado por Fiora  
100% registrable  
Más información piezas y repuestos, pág. 200

## PVP

Medidas (cm)	100	120	140	160	180
80	Concrete EMC10080 <b>740!</b>	EMC12080 <b>810!</b>	EMC14080 <b>865!</b>	EMC16080 <b>920!</b>	EMC18080 <b>990!</b>
90	Concrete EMC10090 <b>810!</b>	EMC12090 <b>885!</b>	EMC14090 <b>935!</b>	EMC16090 <b>1.015!</b>	EMC18090 <b>1.080!</b>
100	Concrete EMC100100 <b>965!</b>	EMC120100 <b>1.005!</b>	EMC140100 <b>1.045!</b>	EMC160100 <b>1.100!</b>	EMC180100 <b>1.180!</b>
<b>Espesor (cm)</b>	<b>3,8</b>	<b>4,1</b>	<b>4,4</b>	<b>4,7</b>	<b>5</b>

NOTA: Ver pesos, pág. 208

## SILICONA DE SELLADO INCLUIDA

Colores	Blanco Total	Blanco Roto	Nude	Bone	Capuccino	Seda	Gris	Cenere	Negro
Ref.	MASI0P	MASI0T	MASI40M	MASI40T	MASI36T	MASI41M	MASI31T	MASI37T	MASI22T

## BANDA DE IMPERMEABILIZACIÓN CON ESQUINEROS (OPCIONAL)

En caso de requerirlo, se entregará montado desde fábrica.

Para la instalación de nuestros platos de ducha acorde a las normativas de sellado (DIN 18534) e insonorización (DIN 4109, VDI 4100, SIA 181 y ONorm 8115-2)



**MEPA Aquaproof Tipo I – Rollos 5m**  
Banda Impermeabilización duchas + Esquinas en L de sellado a nivel del suelo impermeables + Cinta para instalación (separación de paneles y azulejo)

Ref.	PVP
BANDAMP1	<b>255!</b>

Rollo: 5 m. Cinta adhesiva: 2,60 m

## FIORA KIT

Adhesivo MS + silicona + Siclean (1 + 1 + 1)



Ref.	PVP
FIOKIT01	<b>25!</b>

Para platos mayores de 1m<sup>2</sup> (120 x 80cm), es necesario un tubo adicional de Adhesivo MS (14#).  
Más información, pág. 198

## COLORES FIORA

CONCRETE	0P Blanco Total	41M Seda	40T Bone	31T Gris	22T Negro
	0T Blanco Roto	40M Nude	36T Capuccino	37T Cenere	



# ELAX CLASSIC SYSTEM



Descarga la "cha técnica"

## POSICIONAMIENTO DE REJILLA

Medidas (cm)	A						
	70	80	90	100	110	120	145
100				50			
120				60			
140				70			
160				80			
180				90			
200				100			
225				112,5			
250				125			
145							72,5

B = ancho / 2  
 Más información, pág. 204  
 Posibilidad de posicionar la rejilla donde desees

## REJILLA

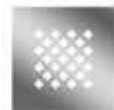

Acero inoxidable pulido

## CARACTERÍSTICAS

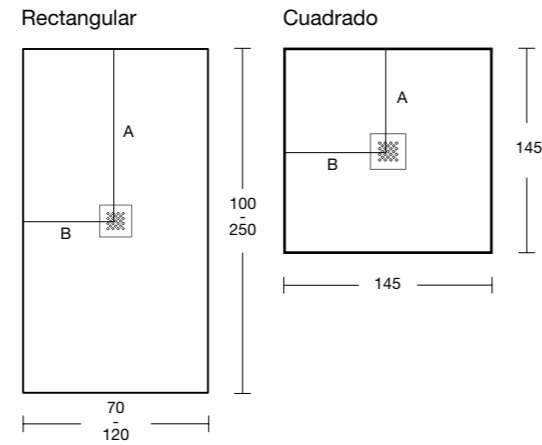

## ADAPTABILIDAD

Puede cortarse con facilidad utilizando cuchilla o cúter

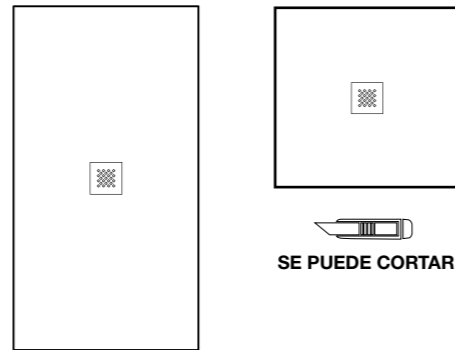

No se hace a medida



## SIFÓN ELAX Viega

Salida horizontal



3405A2151

Kit de instalación incluido: adhesivo, espátula y sifón  
 Silicona de sellado en color no incluida en el kit (11#/ud)  
 Más información piezas y repuestos, pág. 200



## PVP

Medidas (cm)	100	120	140	160	180	200
70	Pizarra EEP10070 <b>450!</b>	EEP12070 <b>510!</b>	EEP14070 <b>560!</b>	EEP16070 <b>615!</b>	EEP18070 <b>680!</b>	EEP20070 <b>740!</b>
80	Pizarra EEP10080 <b>475!</b>	EEP12080 <b>545!</b>	EEP14080 <b>610!</b>	EEP16080 <b>675!</b>	EEP18080 <b>755!</b>	EEP20080 <b>805!</b>
90	Pizarra EEP10090 <b>535!</b>	EEP12090 <b>620!</b>	EEP14090 <b>680!</b>	EEP16090 <b>770!</b>	EEP18090 <b>850!</b>	EEP20090 <b>895!</b>
100	Pizarra EEP100100 <b>690!</b>	EEP120100 <b>740!</b>	EEP140100 <b>780!</b>	EEP160100 <b>855!</b>	EEP180100 <b>940!</b>	EEP200100 <b>1.050!</b>
110	Pizarra EEP100110 <b>775!</b>	EEP120110 <b>800!</b>	EEP140110 <b>840!</b>	EEP160110 <b>935!</b>	EEP180110 <b>1.075!</b>	EEP200110 <b>1.180!</b>
120	Pizarra EEP100120 <b>890!</b>	EEP120120 <b>815!</b>	EEP140120 <b>915!</b>	EEP160120 <b>1.035!</b>	EEP180120 <b>1.140!</b>	EEP200120 <b>1.290!</b>
<b>Espesor (cm)</b>	<b>1</b>	<b>1</b>	<b>1</b>	<b>1</b>	<b>1</b>	<b>1</b>

Medidas (cm)	225	250
70	Pizarra EEP22570 <b>840!</b>	EEP25070 <b>940!</b>
80	Pizarra EEP22580 <b>960!</b>	EEP25080 <b>1.065!</b>
90	Pizarra EEP22590 <b>1.080!</b>	EEP25090 <b>1.270!</b>
100	Pizarra EEP225100 <b>1.185!</b>	EEP250100 <b>1.305!</b>
110	Pizarra EEP225110 <b>1.285!</b>	EEP250110 <b>1.420!</b>
120	Pizarra EEP225120 <b>1.410!</b>	EEP250120 <b>1.480!</b>
<b>Espesor (cm)</b>	<b>1</b>	<b>1</b>

Medidas (cm)	145
145	Pizarra EEP20070 <b>1.100!</b>
<b>Espesor (cm)</b>	<b>1</b>

NOTA: Ver pesos, pág. 208

## FIORA KIT

Adhesivo MS + silicona + Siclean (1 + 1 + 1)

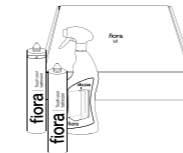

Ref.	PVP
FIOKIT01	<b>25!</b>

Para platos mayores de 1m<sup>2</sup> (120 x 80cm), es necesario un tubo adicional de Adhesivo MS (14#).  
 Más información, pág. 198

## COLORES FIORA

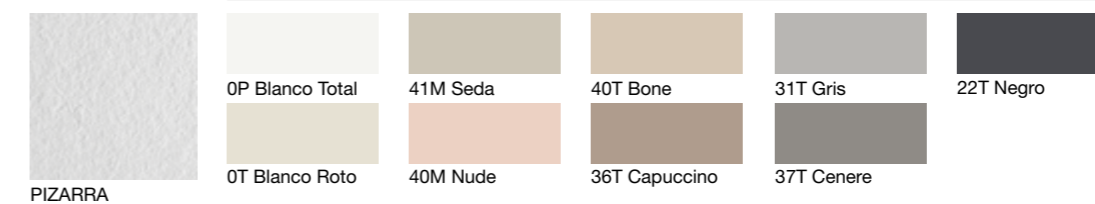

# ELAX TEA SYSTEM

## LONGITUDINAL



Descarga la "cha técnica"

### POSICIONAMIENTO DE REJILLA

Medidas (cm)	A						
	70	80	90	100	110	120	145
100				50			
120				60			
140				70			
160				80			
180				90			
200				100			
225				112,5			
250				125			
145							72,5

Más información, pág. 200

### CANALETA ELAXPOL

Longitudinal  
Tamaño personalizable



Misma textura y color que plato  
Diseño exclusivo Fiora  
**PVP no incluido en precio plato**  
Para ver colocación y posición consultar pág. 204

### CARACTERÍSTICAS

Instalación a ras del suelo. Canaleta longitudinal

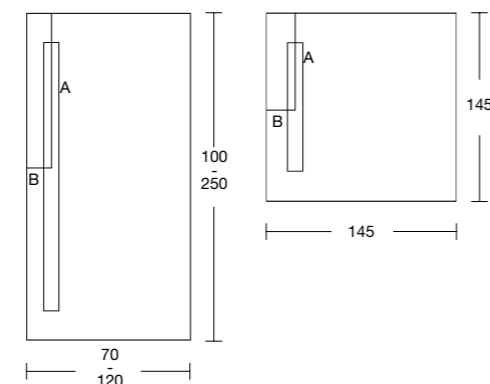

### ADAPTABILIDAD

Puede cortarse con facilidad utilizando cuchilla o cúter



No se hace a medida

### SIFONES viega

Sifón D-52 horizontal, de serie

Sifón D-52 vertical, opcional sin recargo



SESIFON52



SESIFON52V

Más información piezas y repuestos, pág. 199

### PVP

Medidas (cm)	100	120	140	160	180	200
70	Pizarra ECL10070 <b>390!</b>	ECL12070 <b>425!</b>	ECL14070 <b>485!</b>	ECL16070 <b>530!</b>	ECL18070 <b>590!</b>	ECL20070 <b>635!</b>
80	Pizarra ECL10080 <b>400!</b>	ECL12080 <b>475!</b>	ECL14080 <b>525!</b>	ECL16080 <b>580!</b>	ECL18080 <b>650!</b>	ECL20080 <b>695!</b>
90	Pizarra ECL10090 <b>465!</b>	ECL12090 <b>535!</b>	ECL14090 <b>590!</b>	ECL16090 <b>665!</b>	ECL18090 <b>735!</b>	ECL20090 <b>790!</b>
100	Pizarra ECL100100 <b>600!</b>	ECL120100 <b>635!</b>	ECL140100 <b>675!</b>	ECL160100 <b>735!</b>	ECL180100 <b>810!</b>	ECL200100 <b>905!</b>
110	Pizarra ECL100110 <b>670!</b>	ECL120110 <b>685!</b>	ECL140110 <b>730!</b>	ECL160110 <b>815!</b>	ECL180110 <b>940!</b>	ECL200110 <b>1.045!</b>
120	Pizarra ECL100120 <b>675!</b>	ECL120120 <b>705!</b>	ECL140120 <b>795!</b>	ECL160120 <b>895!</b>	ECL180120 <b>1.010!</b>	ECL200120 <b>1.125!</b>
<b>Canaleta recomendada</b>	<b>85</b>	<b>105</b>	<b>125</b>	<b>145</b>	<b>165</b>	<b>165</b>
<b>Espesor (cm)</b>	<b>1</b>	<b>1</b>	<b>1</b>	<b>1</b>	<b>1</b>	<b>1</b>

Medidas (cm)	225	250
70	Pizarra ECL22570 <b>735!</b>	ECL25070 <b>810!</b>
80	Pizarra ECL22580 <b>830!</b>	ECL25080 <b>935!</b>
90	Pizarra ECL22590 <b>950!</b>	ECL25090 <b>1.090!</b>
100	Pizarra ECL225100 <b>1.055!</b>	ECL250100 <b>1.125!</b>
110	Pizarra ECL225110 <b>1.145!</b>	ECL250110 <b>1.260!</b>
120	Pizarra ECL225120 <b>1.230!</b>	ECL250120 <b>1.290!</b>

Canaleta recomendada	165	165
<b>Espesor (cm)</b>	<b>1</b>	<b>1</b>

NOTA: Ver pesos, pág. 208

### PVP CANALETA ELAXPOL (RECOMENDADA)

Añadir a PVP de plato

Medidas (cm)			
85	1 sifón	CNE85	<b>350!</b>
95	1 sifón	CNE95	<b>370!</b>
105	1 sifón	CNE105	<b>380!</b>
125	1 sifón	CNE125	<b>420!</b>
	2 sifones	CNE2125	<b>500!</b>
145	1 sifón	CNE145	<b>460!</b>
	2 sifones	CNE2145	<b>525!</b>
165	1 sifón	CNE165	<b>470!</b>
	2 sifones	CNE2165	<b>525!</b>

Medidas (cm)	145
145	Pizarra ECL145145 <b>950!</b>
<b>Canaleta recomendada</b>	<b>125</b>
<b>Espesor (cm)</b>	<b>1</b>

### FIORA KIT

Adhesivo MS + silicona + Siclean (1 + 1 + 1)

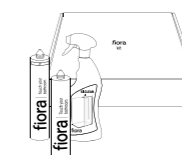

Ref.	PVP
FIOKIT01	<b>25!</b>

Para platos mayores de 1m<sup>2</sup> (120 x 80cm), es necesario un tubo adicional de Adhesivo MS (14#).  
Más información, pág. 198

### COLORES FIORA

PIZARRA	0P Blanco Total	41M Seda	40T Bone	31T Gris	22T Negro
	0T Blanco Roto	40M Nude	36T Capuccino	37T Cenere	

# ELAX TEA SYSTEM

## TRANSVERSAL



Descarga la "cha técnica"

### POSICIONAMIENTO DE REJILLA

Medidas (cm)	B						
	70	80	90	100	110	120	145
100	35	40	45	50	55	60	
120	35	40	45	50	55	60	
140	35	40	45	50	55	60	
160	35	40	45	50	55	60	
180	35	40	45	50	55	60	
200	35	40	45	50	55	60	
225	35	40	45	50	55	60	
250	35	40	45	50	55	60	
145							72,5

A = 8,4 cm  
Más información, pág. 204

### CANALETA ELAXPOL

Transversal  
Tamaño personalizable



Misma textura y color que plato  
Diseño exclusivo Fiora  
**PVP no incluido en precio plato**  
Para ver colocación y posición consultar pág. 204

### CARACTERÍSTICAS

Instalación a ras del suelo. Canaleta transversal

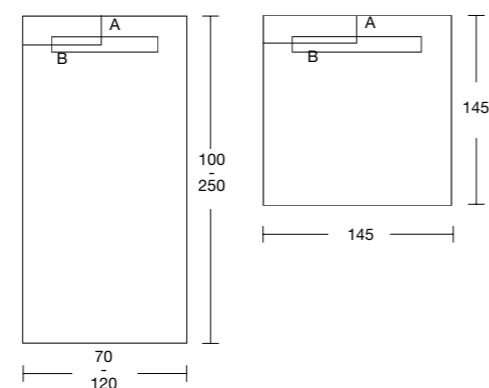

### ADAPTABILIDAD

Puede cortarse con facilidad utilizando cuchilla o cúter

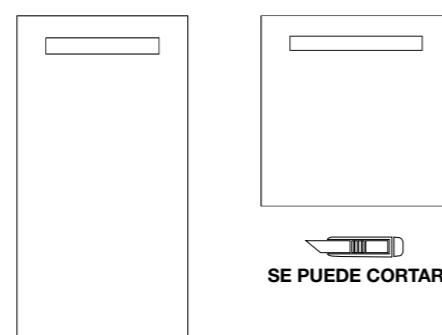

No se hace a medida

### SIFONES

Sifón D-52 horizontal, de serie



SESIFON52

Sifón D-52 vertical, opcional sin recargo



SESIFON52V

Más información piezas y repuestos, pág. 199

### PVP

Medidas (cm)	100	120	140	160	180	200	Canaleta recomendada
70	Pizarra ECT10070 <b>390!</b>	ECT12070 <b>425!</b>	ECT14070 <b>485!</b>	ECT16070 <b>530!</b>	ECT18070 <b>590!</b>	ECT20070 <b>635!</b>	<b>55</b>
80	Pizarra ECT10080 <b>400!</b>	ECT12080 <b>475!</b>	ECT14080 <b>525!</b>	ECT16080 <b>580!</b>	ECT18080 <b>650!</b>	ECT20080 <b>695!</b>	<b>65</b>
90	Pizarra ECT10090 <b>465!</b>	ECT12090 <b>535!</b>	ECT14090 <b>590!</b>	ECT16090 <b>665!</b>	ECT18090 <b>735!</b>	ECT20090 <b>790!</b>	<b>75</b>
100	Pizarra ECT100100 <b>600!</b>	ECT120100 <b>635!</b>	ECT140100 <b>675!</b>	ECT160100 <b>735!</b>	ECT180100 <b>810!</b>	ECT200100 <b>905!</b>	<b>85</b>
110	Pizarra ECT100110 <b>670!</b>	ECT120110 <b>685!</b>	ECT140110 <b>730!</b>	ECT160110 <b>815!</b>	ECT180110 <b>940!</b>	ECT200110 <b>1.045!</b>	<b>95</b>
120	Pizarra ECT100120 <b>675!</b>	ECT120120 <b>705!</b>	ECT140120 <b>795!</b>	ECT160120 <b>895!</b>	ECT180120 <b>1.010!</b>	ECT200120 <b>1.125!</b>	<b>105</b>
<b>Espesor (cm)</b>	<b>1</b>	<b>1</b>	<b>1</b>	<b>1</b>	<b>1</b>	<b>1</b>	

Medidas (cm)	225	250	Canaleta recomendada
70	Pizarra ECT22570 <b>735!</b>	ECT25070 <b>810!</b>	<b>55</b>
80	Pizarra ECT22580 <b>830!</b>	ECT25080 <b>935!</b>	<b>65</b>
90	Pizarra ECT22590 <b>950!</b>	ECT25090 <b>1.090!</b>	<b>75</b>
100	Pizarra ECT225100 <b>1.055!</b>	ECT250100 <b>1.125!</b>	<b>85</b>
110	Pizarra ECT225110 <b>1.145!</b>	ECT250110 <b>1.260!</b>	<b>95</b>
120	Pizarra ECT225120 <b>1.230!</b>	ECT250120 <b>1.290!</b>	<b>105</b>
<b>Espesor (cm)</b>	<b>1</b>	<b>1</b>	

NOTA: Ver pesos, pág. 208

### PVP CANALETA ELAXPOL (RECOMENDADA)

Añadir a PVP de plato

Medidas (cm)			
55	1 sifón	CNE55	<b>310!</b>
65	1 sifón	CNE65	<b>320!</b>
75	1 sifón	CNE75	<b>340!</b>
85	1 sifón	CNE85	<b>350!</b>
95	1 sifón	CNE95	<b>370!</b>
105	1 sifón	CNE105	<b>380!</b>
125	1 sifón	CNE125	<b>420!</b>
	2 sifones	CNE2125	<b>500!</b>

Medidas (cm)	145	Canaleta recomendada
145	Pizarra ECT145145 <b>950!</b>	<b>125</b>
<b>Espesor (cm)</b>	<b>1</b>	

### FIORA KIT

Adhesivo MS + silicona + Siclean (1 + 1 + 1)

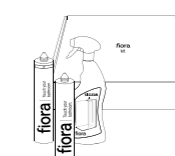

Ref.	PVP
FIOKIT01	<b>25!</b>

Para platos mayores de 1m<sup>2</sup> (120 x 80cm), es necesario un tubo adicional de Adhesivo MS (14#).  
Más información, pág. 198

### COLORES FIORA

PIZARRA	0P Blanco Total	41M Seda	40T Bone	31T Gris	22T Negro
	0T Blanco Roto	40M Nude	36T Capuccino	37T Cenere	



# S I L E X P O L

## **SILEXPOL®**

MATERIAL  
ANTIDESLIZANTE  
PATENTADO POR  
FIORA CON UNA GRAN  
RESISTENCIA Y CAPACIDAD  
DE PERSONALIZACIÓN.

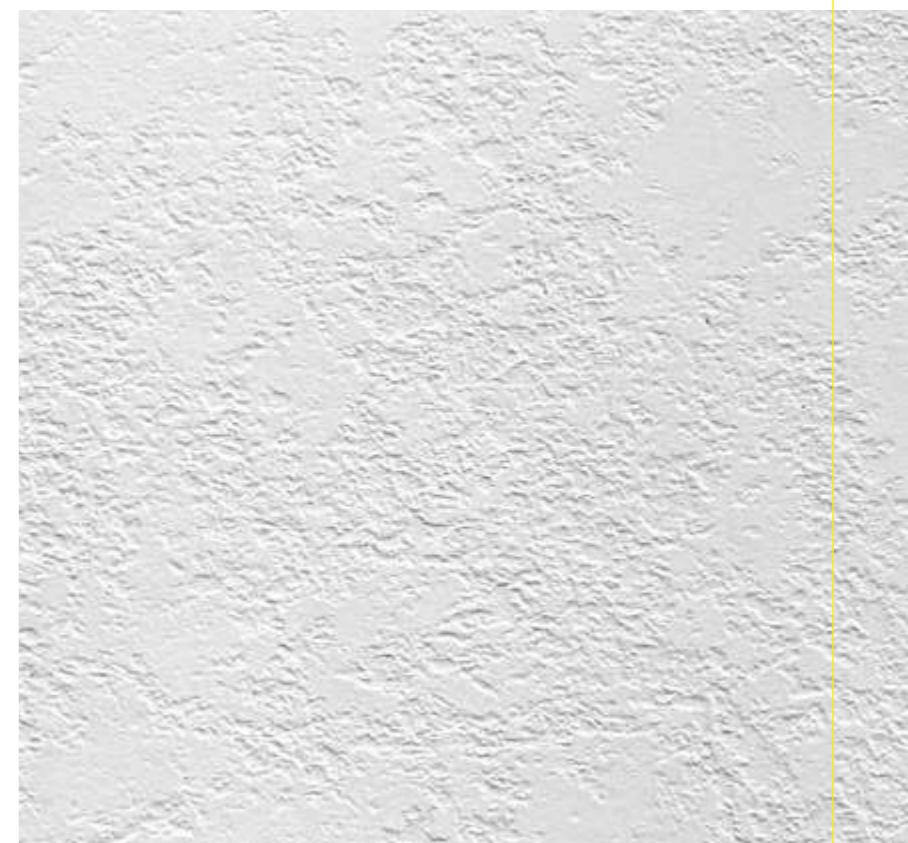

Está compuesto por resina de poliuretano, que le otorga una gran calidad, resistencia, durabilidad y elasticidad.

Un material versátil con una amplia capacidad de personalización en medidas, colores, texturas y tamaños que crea la combinación perfecta entre diseño y usabilidad.

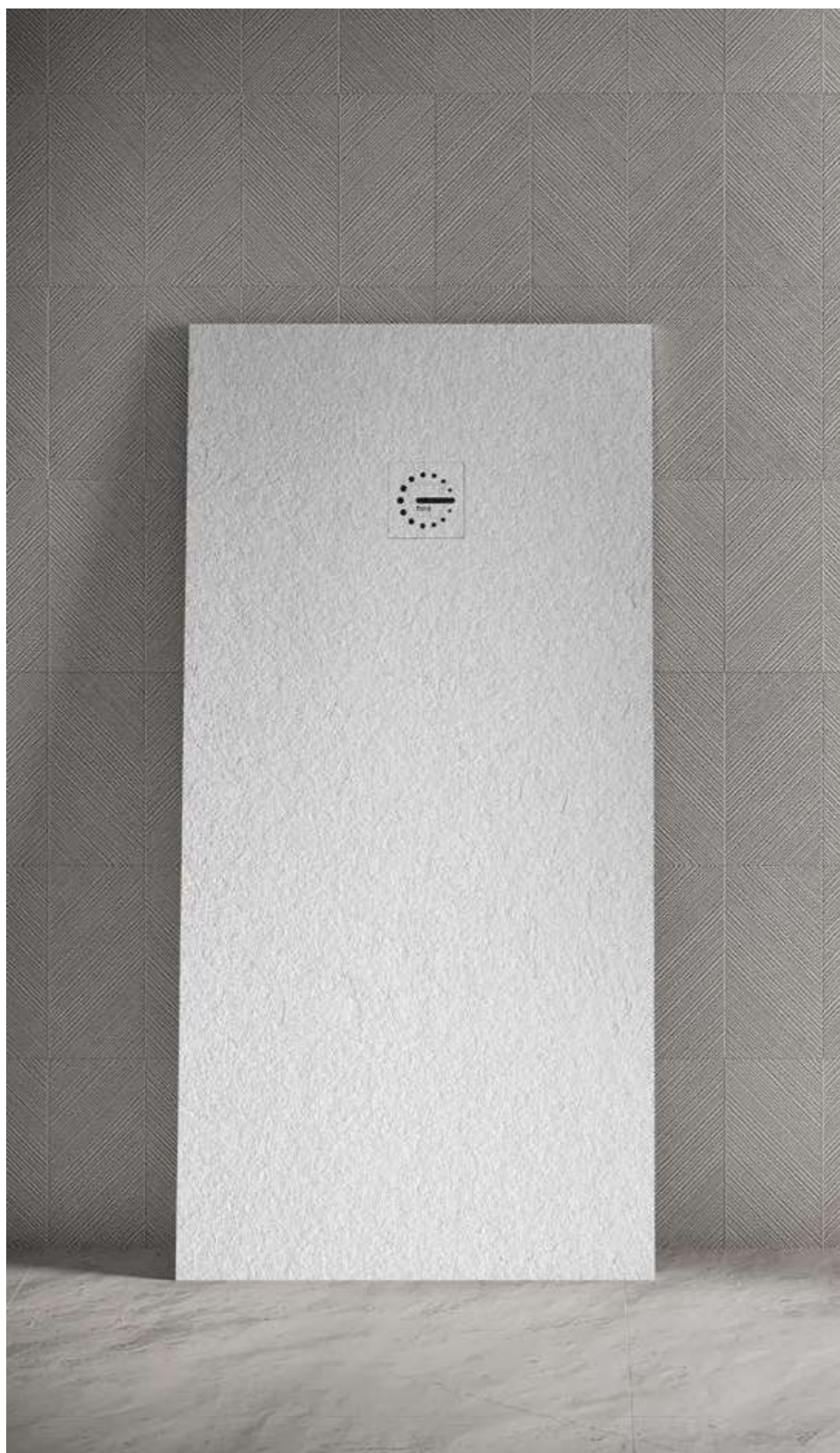

**MÁS LIGERO**



**MÁS FUERTE**



**MÁS SOSTENIBLE**



## SILEX TITAN ALIGERADO

En Fiora hemos aplicado la tecnología más avanzada para ser más sostenibles y respetuosos con el medio ambiente con una nueva gama de platos de ducha más ligeros y fuertes que desafían las reglas del juego. El equilibrio perfecto entre ligereza y solidez.

Platos de ducha de menor espesor, con un 30% menos de peso que un plato convencional. Más ligeros y, al mismo tiempo, igual de sólidos y resistentes.

Silex Titan fusiona ligereza, innovación, diseño y solidez.

Más respetuoso con el entorno, Silex Titan reduce la carga mineral y su peso, haciéndolo más sostenible y facilitando su manipulación e instalación.

Con cuerpo firme y alma aligerada, un nuevo concepto de plato de ducha con una tecnología avanzada para alcanzar el equilibrio perfecto entre ligereza y solidez.

# LIMITE



## CARACTERÍSTICAS

Extraplano con desagüe oculto

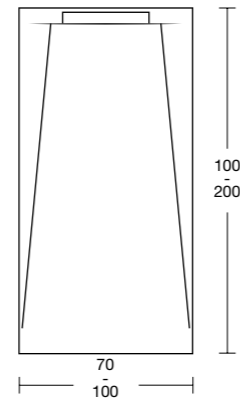

Descarga la "cha técnica"

## ADAPTABILIDAD

Alteración de medida o forma: 35#/plato  
Lado desagüe, corte no posible

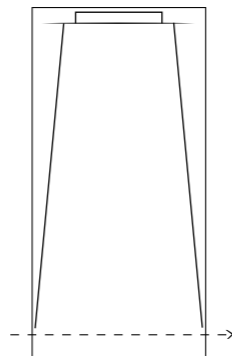

## TAPA SIFÓN

Misma textura y color que plato



## SIFÓN

R-Line (estándar),  
de serie

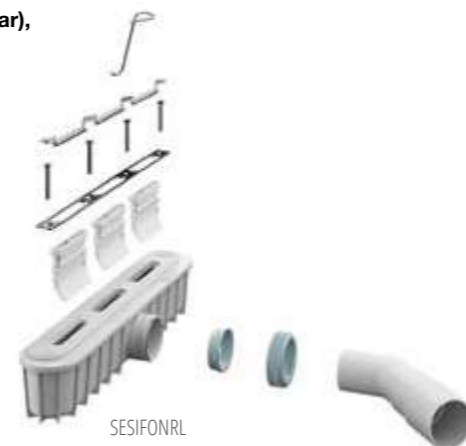

Nuevo diseño exclusivo patentado por Fiora  
100% registrable  
Más información piezas y repuestos, pág. 200

## PVP

Medidas (cm)	100	120	140	160	180	200
70	Pizarra SLP10070 <b>485!</b>	SLP12070 <b>545!</b>	SLP14070 <b>620!</b>	SLP16070 <b>685!</b>	SLP18070 <b>775!</b>	SLP20070 <b>820!</b>
80	Pizarra SLP10080 <b>525!</b>	SLP12080 <b>600!</b>	SLP14080 <b>685!</b>	SLP16080 <b>770!</b>	SLP18080 <b>840!</b>	SLP20080 <b>895!</b>
90	Pizarra SLP10090 <b>580!</b>	SLP12090 <b>665!</b>	SLP14090 <b>765!</b>	SLP16090 <b>830!</b>	SLP18090 <b>900!</b>	SLP20090 <b>965!</b>
100	Pizarra SLP100100 <b>645!</b>	SLP120100 <b>755!</b>	SLP140100 <b>835!</b>	SLP160100 <b>920!</b>	SLP180100 <b>1.000!</b>	SLP200100 <b>1.075!</b>
<b>Espesor (cm)</b>	<b>2,7</b>	<b>3</b>	<b>3,3</b>	<b>3,5</b>	<b>3,8</b>	<b>4,1</b>

NOTA: Ver pesos, pág. 209



Platos en stock. Textura Pizarra: 0P Blanco Total, 0T Blanco Roto y 22T Negro.  
Más información, pág. 46

## FIORA KIT

Adhesivo MS + silicona + Siclean (1 + 1 + 1)

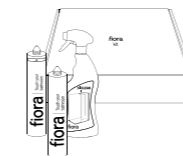

Ref.	PVP
FIOKIT01	<b>25!</b>

Para platos mayores de 1m<sup>2</sup> (120 x 80cm), es necesario un tubo adicional de Adhesivo MS (14#).  
Más información, pág. 198

### COLORES FIORA



PIZARRA

0P Blanco Total

40M Nude

31T Gris

0T Blanco Roto

40T Bone

37T Cenere

41M Seda

36T Capuccino

22T Negro

+20%



Colores RAL/NCS

### MULTICOLOR TX / DROP: +10%

0TX Blanco Roto

22TX Negro

DP0 Drop Blanco

DP4 Drop Negro

36TX Capuccino

56TX Dark

DP3 Drop Capuccino

DP1 Drop Dark

37TX Cenere

DP2 Drop Cenere



Descarga la "cha técnica"

## CARACTERÍSTICAS

Extraplano con desagüe oculto

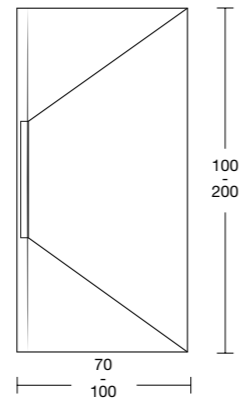

## ADAPTABILIDAD

Alteración de medida o forma: 35#/plato  
Lado desagüe, corte no posible

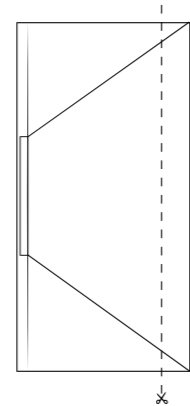

## TAPA SIFÓN

Misma textura y color que plato

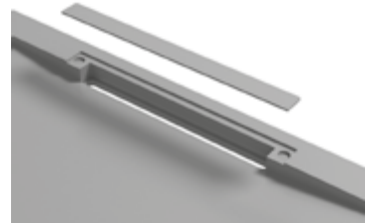

## SIFÓN

R-Line (estándar), de serie

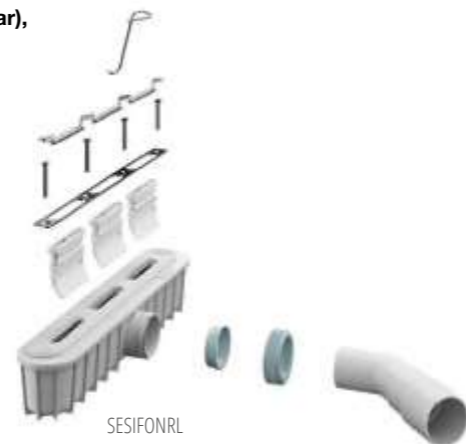

Nuevo diseño exclusivo patentado por Fiora  
100% registrable  
Más información piezas y repuestos, pág. 200

## PVP

Medidas (cm)		100	120	140	160	180	200
70	Pizarra	STP10070 <b>485!</b>	STP12070 <b>545!</b>	STP14070 <b>620!</b>	STP16070 <b>685!</b>	STP18070 <b>775!</b>	STP20070 <b>820!</b>
80	Pizarra	STP10080 <b>525!</b>	STP12080 <b>600!</b>	STP14080 <b>685!</b>	STP16080 <b>770!</b>	STP18080 <b>840!</b>	STP20080 <b>895!</b>
90	Pizarra	STP10090 <b>580!</b>	STP12090 <b>665!</b>	STP14090 <b>765!</b>	STP16090 <b>830!</b>	STP18090 <b>900!</b>	STP20090 <b>965!</b>
100	Pizarra	STP100100 <b>645!</b>	STP120100 <b>755!</b>	STP140100 <b>835!</b>	STP160100 <b>920!</b>	STP180100 <b>1.000!</b>	STP200100 <b>1.075!</b>
<b>Espesor (cm)</b>		<b>2,4-2,7</b>	<b>2,4-2,7</b>	<b>2,4-2,7</b>	<b>2,4-2,7</b>	<b>2,4-2,7</b>	<b>2,4-2,7</b>

NOTA: Ver pesos, pág. 209

## FIORA KIT

Adhesivo MS + silicona + Siclean (1 + 1 + 1)

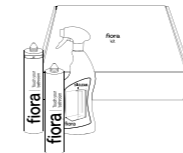

Ref.	PVP
FIOKIT01	<b>25!</b>

Para platos mayores de 1m<sup>2</sup> (120 x 80cm), es necesario un tubo adicional de Adhesivo MS (14#).  
Más información, pág. 199

## COLORES FIORA

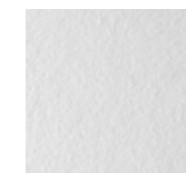

PIZARRA

0P Blanco Total

40M Nude

31T Gris

0T Blanco Roto

40T Bone

37T Cenere

41M Seda

36T Capuccino

22T Negro

+20%



Colores RAL/NCS

## MULTICOLOR TX / DROP: +10%

0TX Blanco Roto

22TX Negro

DP0 Drop Blanco

DP4 Drop Negro

36TX Capuccino

56TX Dark

DP3 Drop Capuccino

DP1 Drop Dark

37TX Cenere

DP2 Drop Cenere

# SFERA



## CARACTERÍSTICAS

Extraplano con desagüe oculto

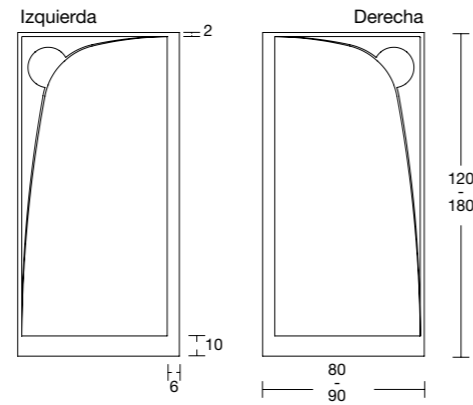

Textura Liso en marco lateral y rejilla  
Textura Concrete en super"cie



Descarga la "cha técnica

## ADAPTABILIDAD

Alteración de medida o forma: 35#/plato  
Corte máximo: 6 cm (ancho) / 10 cm (largo)

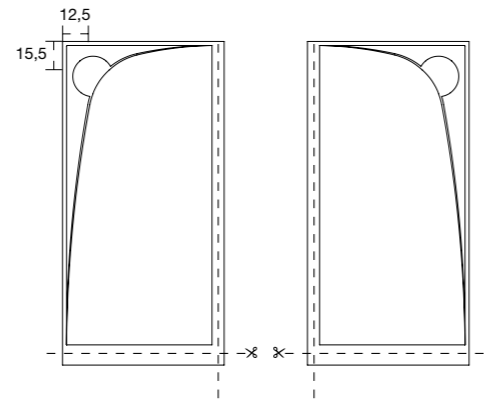

## REJILLAS

Textura liso. Mismo color que plato

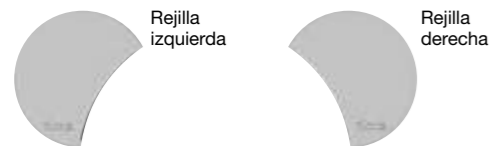

Modelo	Color
Rejilla izquierda	RESFERALxx de serie
Rejilla derecha	RESFERALDxx de serie

xx: código del color a elegir



## SIFONES

Sifón estándar horizontal, de serie



SE\_SIFON

Sifón reducido, opcional sin recargo



SE\_SIFONR

Sifón vertical, opcional sin recargo



SE\_SIFONV

Sifón plus, opcional con recargo 21#



SE\_SIFONP

Más información piezas y repuestos, pág. 199

## PVP

Medidas (cm)		120		140		160		180		
80	Concrete	Izquierda Derecha	SSFC112080 SSFCD12080	600!	SSFC114080 SSFCD14080	685!	SSFC116080 SSFCD16080	770!	SSFC118080 SSFCD18080	840!
90	Concrete	Izquierda Derecha	SSFC112090 SSFCD12090	665!	SSFC114090 SSFCD14090	765!	SSFC116090 SSFCD16090	830!	SSFC118090 SSFCD18090	900!
Espesor (cm)		3,3-3,4		3,5-3,6		3,8		4-4,1		

NOTA: Ver pesos, pág. 208

## FIORA KIT

Adhesivo MS + silicona + Siclean (1 + 1 + 1)

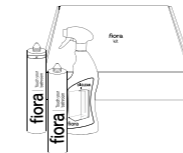

Ref.	PVP
FIOKIT01	25!

Para platos mayores de 1m<sup>2</sup> (120 x 80cm), es necesario un tubo adicional de Adhesivo MS (14#).  
Más información, pág. 198

## COLORES FIORA



CONCRETE

0P Blanco Total

40M Nude

31T Gris

0T Blanco Roto

40T Bone

37T Cenere

41M Seda

36T Capuccino

22T Negro

## MULTICOLOR TX: +10%

0TX Blanco Roto

22TX Negro

36TX Capuccino

56TX Dark

37TX Cenere

+20%



Colores RAL/NCS



## CARACTERÍSTICAS

Extraplano con desagüe oculto

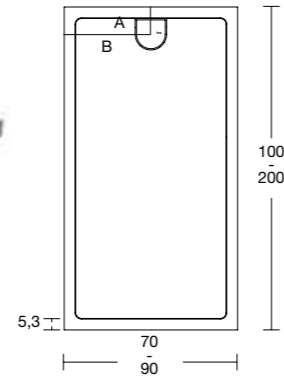

Descarga la "cha técnica"

## POSICIONAMIENTO DE REJILLA

Medidas (cm)	A		
	70	80	90
100	12,6	12,6	12,6
120	12,6	12,6	12,6
140	12,6	12,6	12,6
150	12,6	12,6	12,6
160	12,6	12,6	12,6
170	12,6	12,6	12,6
180	12,6	12,6	12,6
200	12,6	12,6	12,6

B = ancho / 2  
Más información, pág. 205

## REJILLAS

Misma textura y color que plato

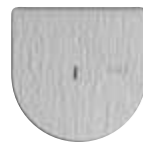

Modelo	Color y textura
Rejilla Kou	REKOUAxx de serie

xx: código del color a elegir

## SIFONES

Sifón estándar horizontal, de serie



SE\_SIFON

Sifón reducido, opcional sin recargo



SE\_SIFONR

Sifón vertical, opcional sin recargo



SE\_SIFONV

Sifón plus, opcional con recargo 21#



SE\_SIFONP

Más información piezas y repuestos, pág. 199

## PVP

Medidas (cm)	100	120	140	150	160	170
70	Lastra SKLA10070 <b>415!</b>	SKLA12070 <b>470!</b>	SKLA14070 <b>515!</b>	SKLA15070 <b>555!</b>	SKLA16070 <b>585!</b>	SKLA17070 <b>625!</b>
80	Lastra SKLA10080 <b>460!</b>	SKLA12080 <b>505!</b>	SKLA14080 <b>590!</b>	SKLA15080 <b>620!</b>	SKLA16080 <b>655!</b>	SKLA17080 <b>700!</b>
90	Lastra SKLA10090 <b>490!</b>	SKLA12090 <b>570!</b>	SKLA14090 <b>685!</b>	SKLA15090 <b>745!</b>	SKLA16090 <b>800!</b>	SKLA17090 <b>855!</b>
<b>Espesor (cm)</b>	<b>3,3</b>	<b>3,6</b>	<b>3,9</b>	<b>4</b>	<b>4,2</b>	<b>4,3</b>

Medidas (cm)	180	200
70	Lastra SKLA18070 <b>650!</b>	SKLA20070 <b>775!</b>
80	Lastra SKLA18080 <b>745!</b>	SKLA20080 <b>860!</b>
90	Lastra SKLA18090 <b>915!</b>	SKLA20090 <b>1.055!</b>
<b>Espesor (cm)</b>	<b>4,5</b>	<b>4,8</b>

NOTA: Ver pesos, pág. 209

## FIORA KIT

Adhesivo MS + silicona + Siclean (1 + 1 + 1)

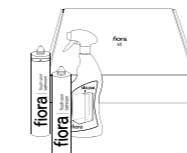

Ref.	PVP
FIOKIT01	<b>25!</b>

Para platos mayores de 1m<sup>2</sup> (120 x 80cm), es necesario un tubo adicional de Adhesivo MS (14#).  
Más información, pág. 198

## COLORES FIORA



LASTRA

0P Blanco Total

40M Nude

31T Gris

0T Blanco Roto

40T Bone

37T Cenere

41M Seda

36T Capuccino

22T Negro

## MULTICOLOR TX: +10%

0TX Blanco Roto

22TX Negro

36TX Capuccino

56TX Dark

37TX Cenere

+20%



Colores RAL/NCS

# PRIVILEGE



Descarga la "cha técnica"

## POSICIONAMIENTO DE REJILLA

Medidas (cm)	A				
	70	75	80	90	100 110
100			50		
120			60		
140			70		
160			80		
180			90		
200			100		

B = ancho / 2  
Más información, pág. 207

## CARACTERÍSTICAS

Extraplano Rectangular

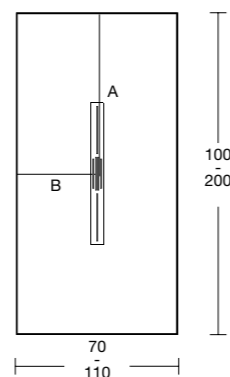

## ADAPTABILIDAD

Alteración de medida o forma: 35#/plato

Enmarcado a medida: 0,88#/cm

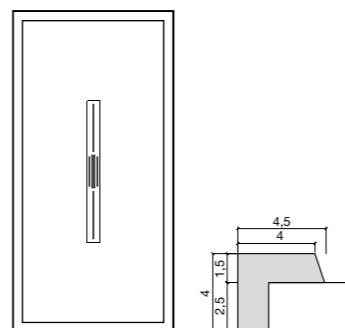
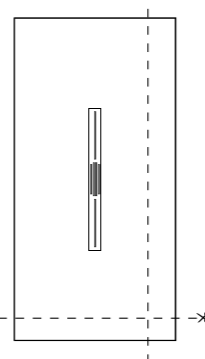

## REJILLAS

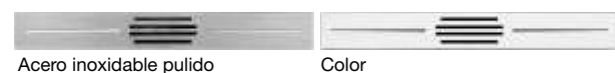

Modelo	Inox.	Color
Rejilla Privilege	REPRI45	REPRI45Lxx
	REPRI60	REPRI60Lxx
	REPRI80	REPRI80Lxx
	<b>de serie</b>	<b>17!</b>

Rejilla incluida en el plato: acabado inox

xx: código del color a elegir

## SIFONES

Sifón estándar horizontal, de serie



SE\_SIFON

Sifón vertical, opcional sin recargo



SE\_SIFONV

Más información piezas y repuestos, pág. 199

## PVP

Medidas (cm)	100	120	140	160	180	200						
70	Pizarra SGP10070	390!	SGP12070	430!	SGP14070	500!	SGP16070	560!	SGP18070	640!	SGP20070	730!
	Liso SGL10070		SGL12070		SGL14070		SGL16070		SGL18070		SGL20070	
75	Pizarra SGP10075	400!	SGP12075	460!	SGP14075	525!	SGP16075	590!	SGP18075	670!	SGP20075	770!
	Liso SGL10075		SGL12075		SGL14075		SGL16075		SGL18075		SGL20075	
80	Pizarra SGP10080	415!	SGP12080	485!	SGP14080	560!	SGP16080	635!	SGP18080	710!	SGP20080	815!
	Liso SGL10080		SGL12080		SGL14080		SGL16080		SGL18080		SGL20080	
90	Pizarra SGP10090	450!	SGP12090	550!	SGP14090	630!	SGP16090	760!	SGP18090	855!	SGP20090	965!
	Liso SGL10090		SGL12090		SGL14090		SGL16090		SGL18090		SGL20090	
100	Pizarra SGP100100	510!	SGP120100	620!	SGP140100	700!	SGP160100	830!	SGP180100	935!	SGP200100	1.070!
	Liso SGL100100		SGL120100		SGL140100		SGL160100		SGL180100		SGL200100	
110	Pizarra -	-	SGP120110	685!	SGP140110	800!	SGP160110	930!	SGP180110	1.130!	SGP200110	1.280!
	Liso -	-	SGL120110		SGL140110		SGL160110		SGL180110		SGL200110	
Longitud rejilla (cm)	44,7		59,7		79,7							
Espesor (cm)	2,5	2,5	2,5	2,5	2,5	2,5	2,5	2,5	2,5	2,5	2,5	2,5

NOTA: Ver pesos, pág. 211



Platos en stock. Solo Rejilla acero inoxidable pulido. Textura Pizarra: 0P Blanco Total. Textura Liso: no disponible en stock. Más información, pág. 46

## FIORA KIT

Adhesivo MS + silicona + Siclean (1 + 1 + 1)

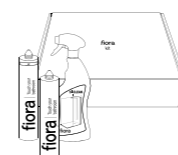

Ref.	PVP
FIOKIT01	25!

Para platos mayores de 1m<sup>2</sup> (120 x 80cm), es necesario un tubo adicional de Adhesivo MS (14#).  
Más información, pág. 198

## COLORES FIORA



PIZARRA

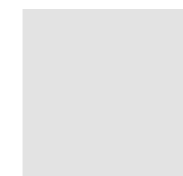

LISO

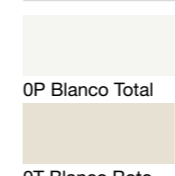

0P Blanco Total

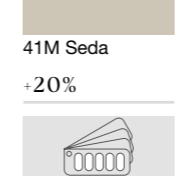

41M Seda

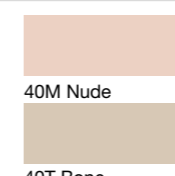

40M Nude



36T Capuccino

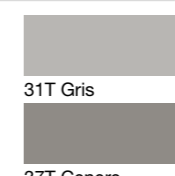

31T Gris

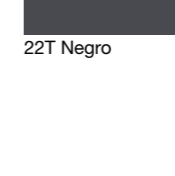

37T Cenere

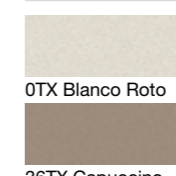

0TX Blanco Roto

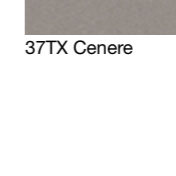

36TX Capuccino

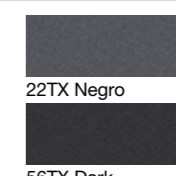

22TX Negro



22T Negro

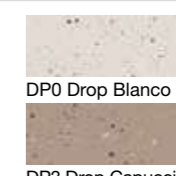

DP0 Drop Blanco

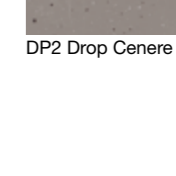

DP2 Drop Cenere

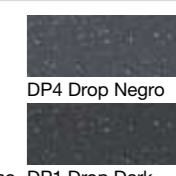

DP3 Drop Capuccino



DP1 Drop Dark

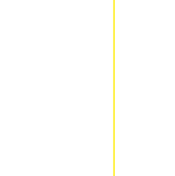

DP4 Drop Negro

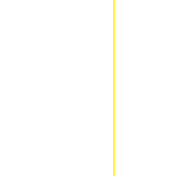

Colores RAL/NCS

# SELENE<sup>NEW</sup>



Descarga la "cha técnica"

## POSICIONAMIENTO DE REJILLA

Medidas (cm)	A			
	70	80	90	100
100	25			
120	30			
140	30			
160	40			
180	60			
200	60			

B = ancho / 2  
Más información, pág. 205

## REJILLAS

Misma textura y color que plato



Rejilla

Modelo	Color y textura
Rejilla Selene	RESELENEPxx de serie

xx: código del color a elegir

## CARACTERÍSTICAS

Extraplano Rectangular

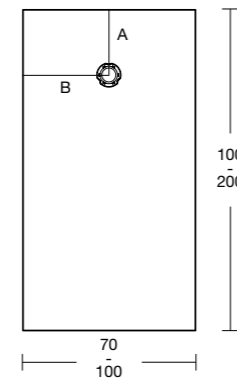

## ADAPTABILIDAD

Alteración de medida o forma: 35#/plato

Enmarcado a medida: 0,88#/cm

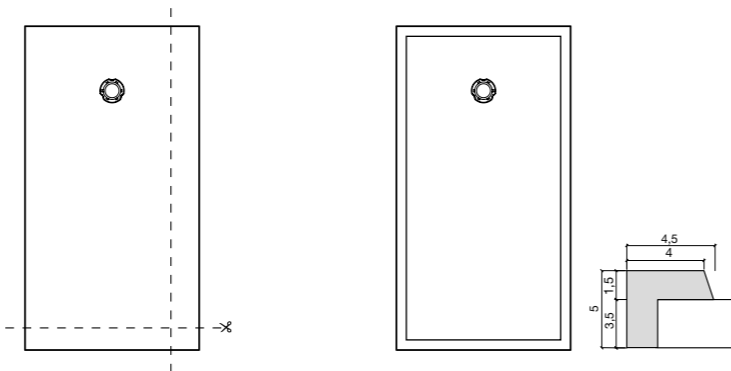

## SIFONES

Sifón estándar horizontal, de serie



SE\_SIFON

Sifón reducido, opcional sin recargo



SE\_SIFONR

Sifón vertical, opcional sin recargo



SE\_SIFONV

Sifón plus, opcional con recargo 21#



SE\_SIFONP

Más información piezas y repuestos, pág. 199

## PVP

Medidas (cm)	100	120	140	160	180	200
70	Pizarra SSLP10070 <b>345!</b>	SSLP12070 <b>385!</b>	SSLP14070 <b>435!</b>	SSLP16070 <b>500!</b>	SSLP18070 <b>550!</b>	SSLP20070 <b>650!</b>
80	Pizarra SSLP10080 <b>380!</b>	SSLP12080 <b>420!</b>	SSLP14080 <b>485!</b>	SSLP16080 <b>555!</b>	SSLP18080 <b>630!</b>	SSLP20080 <b>730!</b>
90	Pizarra SSLP10090 <b>405!</b>	SSLP12090 <b>475!</b>	SSLP14090 <b>570!</b>	SSLP16090 <b>670!</b>	SSLP18090 <b>780!</b>	SSLP20090 <b>885!</b>
100	Pizarra SSLP100100 <b>455!</b>	SSLP120100 <b>530!</b>	SSLP140100 <b>635!</b>	SSLP160100 <b>770!</b>	SSLP180100 <b>845!</b>	SSLP200100 <b>960!</b>
<b>Espesor (cm)</b>	<b>3,1</b>	<b>3,3</b>	<b>3,6</b>	<b>3,8</b>	<b>3,8</b>	<b>4,1</b>

NOTA: Ver pesos, pág. 209



Platos en stock. Disponibles en OP Blanco Total. Más información, pág. 46

## FIORA KIT

Adhesivo MS + silicona + Siclean (1 + 1 + 1)

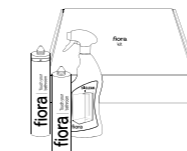

Ref.	PVP
FIOKIT01	<b>25!</b>

Para platos mayores de 1m<sup>2</sup> (120 x 80cm), es necesario un tubo adicional de Adhesivo MS (14#).  
Más información, pág. 198

## COLORES FIORA



PIZARRA

0P Blanco Total

0T Blanco Roto

41M Seda

40M Nude

40T Bone

36T Capuccino

31T Gris

37T Cenere

22T Negro

## MULTICOLOR TX: +10%

0TX Blanco Roto

36TX Capuccino

37TX Cenere

22TX Negro

56TX Dark

+20%



Colores RAL/NCS

# SILEX PLUS



Descarga la "cha técnica"

## POSICIONAMIENTO DE REJILLA

Medidas (cm)	A			
	70	80	90	100
100		20		
120		25		
140		30		
150		30		
160		60		
180		60		
200		60		

B = ancho / 2  
Más información, pág. 207

## CARACTERÍSTICAS

Extraplano Rectangular

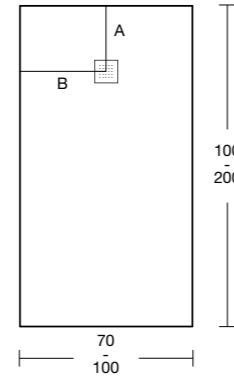

## ADAPTABILIDAD

Alteración de medida o forma: 35#/plato

Enmarcado a medida: 0,88#/cm

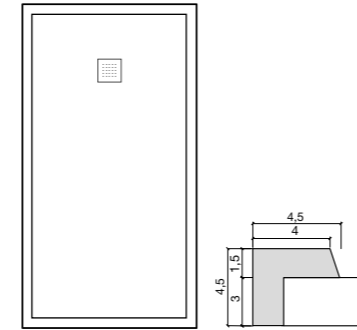
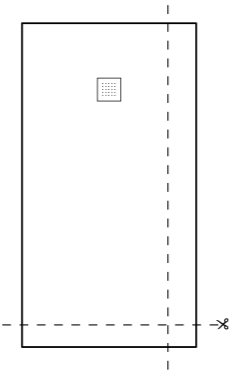

## REJILLAS



Modelo	Inox.	Color	Color y textura
Rejilla 01	REPLUS 17!	REPLUSxx 17!	REPLUSLaxx de serie
Rejilla 02	REPLUSWORLD 17!	REPLUSWORLDxx 17!	REPLUSWORLDLaxx 17!
Rejilla 03	REPLUSWLUS 17!	REPLUSWLUSxx 17!	REPLUSWLUSLaxx 17!

Rejilla incluida en plato: 01 acabado color y textura  
Otras opciones de rejilla, ver tabla  
xx: código del color a elegir

## SIFONES

Sifón estándar horizontal, de serie



SE\_SIFON

Sifón vertical, opcional sin recargo



SE\_SIFONV

Sifón reducido, opcional sin recargo



SE\_SIFONR

Sifón plus, opcional con recargo 21#



SE\_SIFONP

Más información piezas y repuestos, pág. 199

## PVP

Medidas (cm)	100	120	140	150	160	180	200
70	Lastra SUL10070 <b>345!</b>	SUL12070 <b>385!</b>	SUL14070 <b>435!</b>	SUL15070 <b>460!</b>	SUL16070 <b>500!</b>	SUL18070 <b>550!</b>	SUL20070 <b>650!</b>
80	Lastra SUL10080 <b>380!</b>	SUL12080 <b>420!</b>	SUL14080 <b>485!</b>	SUL15080 <b>520!</b>	SUL16080 <b>555!</b>	SUL18080 <b>630!</b>	SUL20080 <b>730!</b>
90	Lastra SUL10090 <b>405!</b>	SUL12090 <b>475!</b>	SUL14090 <b>570!</b>	SUL15090 <b>620!</b>	SUL16090 <b>670!</b>	SUL18090 <b>780!</b>	SUL20090 <b>885!</b>
100	Lastra SUL100100 <b>455!</b>	SUL120100 <b>530!</b>	SUL140100 <b>635!</b>	SUL150100 <b>675!</b>	SUL160100 <b>770!</b>	SUL180100 <b>845!</b>	SUL200100 <b>960!</b>
<b>Espesor (cm)</b>	<b>2,8</b>	<b>3</b>	<b>3</b>	<b>3,2</b>	<b>2,9</b>	<b>3,2</b>	<b>3,5</b>

NOTA: Ver pesos, pág. 211



Platos en stock. Solo Rejilla 01 Lastra. Disponibles en 0P Blanco Total, 0T Blanco Roto y 22T Negro. Más información, pág. 46

## FIORA KIT

Adhesivo MS + silicona + Siclean (1 + 1 + 1)

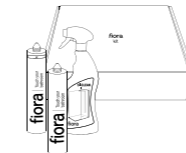

Ref.	PVP
FIOKIT01	<b>25!</b>

Para platos mayores de 1m<sup>2</sup> (120 x 80cm), es necesario un tubo adicional de Adhesivo MS (14#).  
Más información, pág. 198

## COLORES FIORA

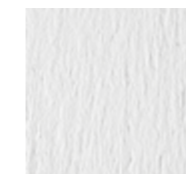

LAISTRA

0P Blanco Total

40M Nude

31T Gris

0TX Blanco Roto

22TX Negro

MULTICOLOR TX: +10%



+20% Colores RAL/NCS

0T Blanco Roto

40T Bone

37T Cenere

36TX Capuccino

56TX Dark

41M Seda

36T Capuccino

22T Negro

37TX Cenere

# SILEX TITAN



MÁS LIGERO



Descarga la "cha técnica"

## POSICIONAMIENTO DE REJILLA

Medidas (cm)	A						
	70	75	80	90	100	110	120
80			20				
90	25			23,5			
100	25	20	20	23,5	23		
110	25		25	25		25	
120	25	25	25	25	23,5		25
130	30		30	30			
140	30	30	30	30	30	30	
150	30	30	30	30	30	30	
160	60		60	60			
170	60	60	60	60	60	60	
180	60	60	60	60	60	60	
190	60	60	60	60	60	60	
203	60	60	60	60	60	60	

B = ancho / 2  
Más información, pág. 205

## REJILLAS



Modelo	Inox.	Color	Color y textura
Rejilla 04	RESILEX04 de serie	RESILEX04xx 17!	RESILEX04Pxx 17!

Rejilla incluida en plato acabado inox  
Otras opciones de rejilla, ver tabla  
xx: código del color a elegir

## CARACTERÍSTICAS

Extraplano y aligerado Rectangular

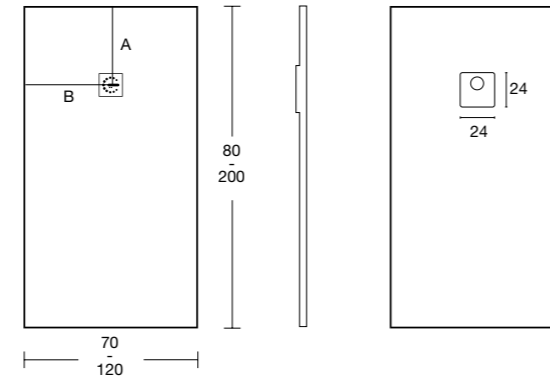

## ADAPTABILIDAD

Alteración de medida o forma: 35#/plato

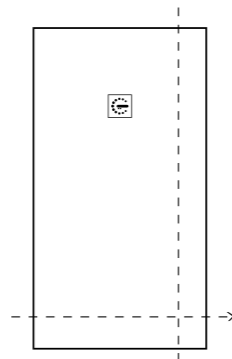

## SIFONES

Sifón estándar horizontal, de serie



SE\_SIFON

Sifón vertical, opcional sin recargo



SE\_SIFONV

Sifón reducido, opcional sin recargo



SE\_SIFONR

Sifón plus, opcional con recargo 21#



SE\_SIFONP

Más información piezas y repuestos, pág. 199

## PVP

Medidas (cm)	80	90	100	110	120	130	140
70	Pizarra - -	STIP9070 310!	STIP10070 345!	STIP11070 370!	STIP12070 385!	STIP13070 400!	STIP14070 435!
75	Pizarra - -	- -	STIP10075 365!	- -	STIP12075 400!	- -	- -
80	Pizarra STIP8080 315!	- -	STIP10080 380!	STIP11080 400!	STIP12080 420!	STIP13080 460!	STIP14080 485!
90	Pizarra - -	STIP9090 385!	STIP10090 405!	STIP11090 435!	STIP12090 475!	STIP13090 510!	STIP14090 570!
100	Pizarra - -	- -	STIP100100 455!	- -	STIP120100 530!	- -	- -
110	Pizarra - -	- -	- -	STIP110110 495!	- -	- -	- -
120	Pizarra - -	- -	- -	- -	STIP120120 610!	- -	- -
Espesor (cm)	2,3 + 0,4	2,3 + 0,4	2,3 + 0,4	2,3 + 0,4	2,3 + 0,4	2,3 + 0,4	2,3 + 0,4

Medidas (cm)	150	160	170	180	190	203
70	Pizarra STIP15070 460!	STIP16070 500!	STIP17070 570!	STIP18070 550!	STIP19070 655!	STIP20370 650!
75	Pizarra STIP15075 490!	- -	- -	STIP18075 590!	- -	STIP20375 690!
80	Pizarra STIP15080 520!	STIP16080 555!	STIP17080 610!	STIP18080 630!	STIP19080 700!	STIP20380 730!
90	Pizarra STIP15090 620!	STIP16090 670!	STIP17090 755!	STIP18090 780!	STIP19090 865!	STIP20390 885!
100	Pizarra STIP150100 675!	- -	- -	STIP180100 845!	- -	STIP203100 960!
110	Pizarra STIP150110 735!	- -	- -	STIP180110 925!	- -	- -
Espesor (cm)	2,3 + 0,4	2,3 + 0,4	2,3 + 0,4	2,3 + 0,4	2,3 + 0,4	2,3 + 0,4

Pesos (Kg)	100	120	140	160	180
70	22	27	31	36	41
80	26	31	36	41	46
90	29	35	41	47	52



MÁS LIGERO

NOTA: Ver pesos, pág. 210

## FIORA KIT

Adhesivo MS + silicona + Siclean (1 + 1 + 1)

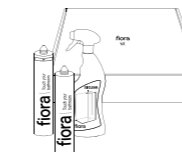

Ref.	PVP
FIOKIT01	25!

Para platos mayores de 1m<sup>2</sup> (120 x 80cm), es necesario un tubo adicional de Adhesivo MS (14#).  
Más información, pág. 198

## COLORES FIORA



PIZARRA

COLORES FIORA			MULTICOLOR TX / DROP: +10%			
0P Blanco Total	40M Nude	31T Gris	0TX Blanco Roto	22TX Negro	DP0 Drop Blanco	DP4 Drop Negro
0T Blanco Roto	40T Bone	37T Cenere	36TX Capuccino	56TX Dark	DP3 Drop Capuccino	DP1 Drop Dark
41M Seda	36T Capuccino	22T Negro	37TX Cenere		DP2 Drop Cenere	

+20%

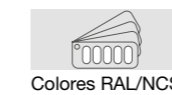

Colores RAL/NCS

# SILEX ENMARCADO



Descarga la "cha técnica"

## CARACTERÍSTICAS

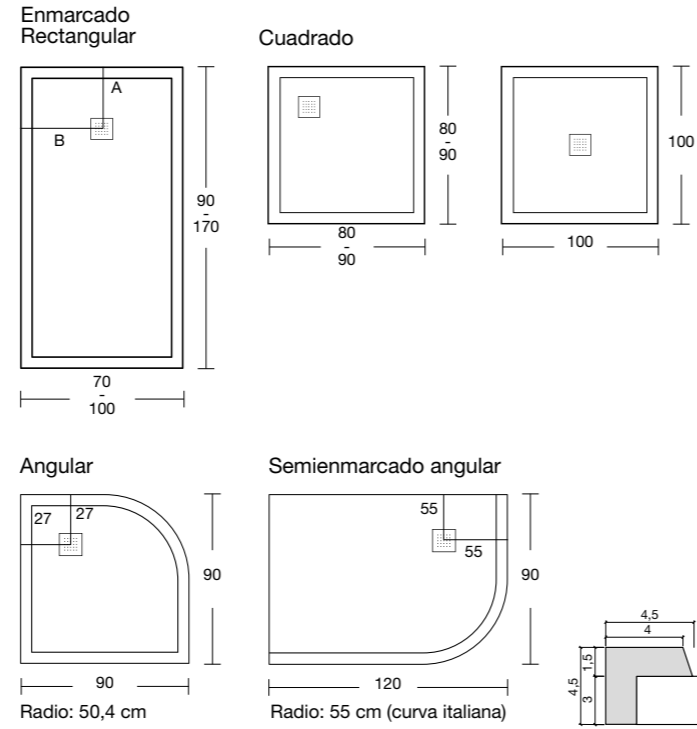

## POSICIONAMIENTO DE REJILLA

Medidas (cm)	A				
	70	75	80	90	100
80			23		
90	45		26,5		
100		24,5		50	
120			29,5		
140	70		70		
150	75		75		
160	80		80		
170	85		85		

B = ancho / 2  
Más información, pág. 206-207

## REJILLAS



Modelo	Inox.	Color	Color y textura
Rejilla 01	RESILEX de serie	RESILEXxx 17!	RESILEXPxx 17!
Rejilla 02	RESILEXWORLD 17!	RESILEXWORLDxx 17!	RESILEXWORLDPxx 17!

Rejilla incluida en plato: 01 acabado inox  
Otras opciones de rejilla, ver tabla  
xx: código del color a elegir

## SIFONES



Más información piezas y repuestos, pág.199

## PVP

Medidas (cm)	80	90	100	120	140	150
70	Pizarra - Liso -	SRP9070* 450! SRL9070*	- -	- -	- -	- -
75	Pizarra - Liso -	- -	SRP10075 515! SRL10075	- -	SRP14075* 580! -	SRP15075* 640! -
80	Pizarra SCP8080 Liso SCL8080	495! -	- -	SRP12080 570! SRL12080	- -	- -
90	Pizarra - Liso -	- -	SCP9090 525! SCL9090	- -	SRP14090* 765! -	SRP15090* 820! -
100	Pizarra - Liso -	- -	- -	SCP100100* 600! -	- -	- -
<b>Espesor (cm)</b>	<b>4±0,1</b>	<b>4±0,1</b>	<b>4±0,1</b>	<b>4±0,1</b>	<b>4±0,1</b>	<b>4±0,1</b>

Medidas (cm)	160	170
70	Pizarra - Liso -	- -
75	Pizarra SRP16075* 685! Liso -	SRP17075* 740! -
80	Pizarra - Liso -	- -
90	Pizarra SRP16090* 890! Liso -	SRP17090* 950! -
100	Pizarra - Liso -	- -
<b>Espesor (cm)</b>	<b>4±0,1</b>	<b>4±0,1</b>

\* Desagüe centrado

NOTA: Ver pesos, pág. 210

Medidas (cm)	90	120
<b>Angular</b>		
90	Pizarra SAP9090 515! Liso -	- -
<b>Semienmarcado angular izquierda</b>		
90	Pizarra - Liso -	SSAPI12090 645! -
<b>Semienmarcado angular derecha</b>		
90	Pizarra - Liso -	SSAPD12090 645! -

## FIORA KIT

Adhesivo MS + silicona + Siclean (1 + 1 + 1)

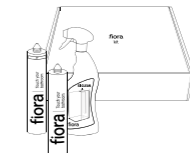

Ref.	PVP
FIORKIT01	25!

Para platos mayores de 1m<sup>2</sup> (120 x 80cm), es necesario un tubo adicional de Adhesivo MS (14#).  
Más información, pág. 198

## COLORES FIORA

PIZARRA	0P Blanco Total	40M Nude	31T Gris	0TX Blanco Roto	22TX Negro	DP0 Drop Blanco	DP4 Drop Negro
	0T Blanco Roto	40T Bone	37T Cenere	36TX Capuccino	56TX Dark	DP3 Drop Capuccino	DP1 Drop Dark
LISO	41M Seda	36T Capuccino	22T Negro	37TX Cenere		DP2 Drop Cenere	
	+20% Colores RAL/NCS						

## MULTICOLOR TX / DROP: ±10%



Descarga la "cha técnica"

## CARACTERÍSTICAS

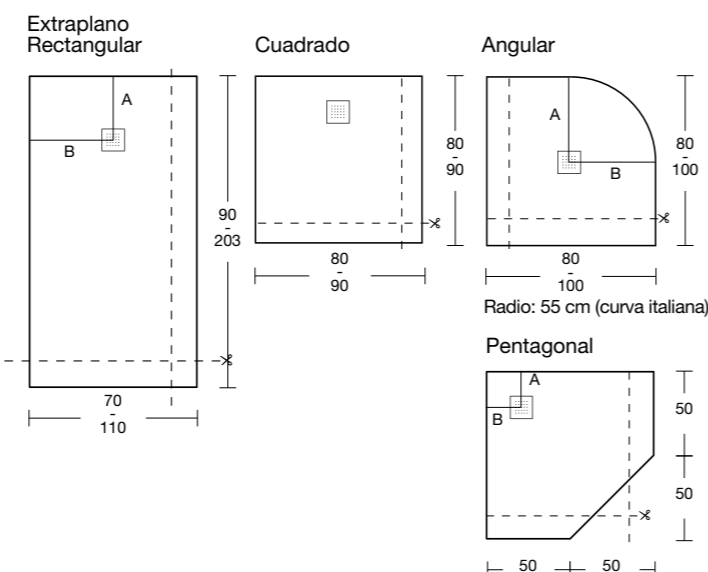

## POSICIONAMIENTO DE REJILLA

Medidas (cm)	A						
	70	75	80	90	100	110	120
80			20				
90	25			23,5			
100	25	20	20	23,5	23		
110	25	25	25			25	
120	25	25	25	25	23,5		25
130	30		30	30			
140	30	30	30	30	30	30	
150	30	30	30	30	30	30	
160	60		60	60			
170	60	60	60	60	60	60	
180	60	60	60	60	60	60	
190	60	60	60	60	60	60	
200	60	60	60	60	60	60	

B = ancho / 2  
Más información, pág. 206

## ADAPTABILIDAD

Alteración de medida o forma:  
35#/plato

Enmarcado a medida:  
0,88#/cm

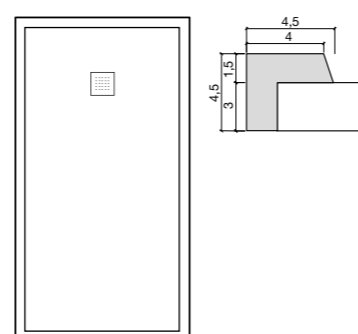

## REJILLAS



Modelo	Inox.	Color	Color y textura
Rejilla 01	RESILEX de serie	RESILEXxx 17!	RESILEXPxx 17!
Rejilla 02	RESILEXWORLD 17!	RESILEXWORLDxx 17!	RESILEXWORLDpPxx 17!

Rejilla incluida en plato: 01 acabado inox  
Otras opciones de rejilla, ver tabla  
xx: código del color a elegir

## SIFONES

Sifón estándar horizontal, de serie



SE\_SIFON

Sifón vertical, opcional sin recargo



SE\_SIFONV

Sifón reducido, opcional sin recargo



SE\_SIFONR

Sifón plus, opcional con recargo 21#



SE\_SIFONP

Más información piezas y repuestos, pág.199

## PVP

Medidas (cm)	80	90	100	110	120	130	140
70	Pizarra - - SEP9070 310!	SEP10070 345!	SEP11070 370!	SEP12070 385!	SEP13070 400!	SEP14070 435!	
75	Pizarra - - - -	SEP10075 365!	SEP11075 - -	SEP12075 400!	- - - -	- - - -	
80	Pizarra SEP8080 315!	- - - -	SEP10080 380!	SEP11080 400!	SEP12080 420!	SEP13080 460!	SEP14080 485!
90	Pizarra - - - -	SEP9090 385!	SEP10090 405!	SEP11090 435!	SEP12090 475!	SEP13090 510!	SEP14090 570!
100	Pizarra - - - -	- - - -	SEP100100 455!	- - - -	SEP120100 530!	- - - -	- - - -
110	Pizarra - - - -	- - - -	- - - -	SEP110110 495!	- - - -	- - - -	- - - -
120	Pizarra - - - -	- - - -	- - - -	- - - -	SEP120120 610!	- - - -	- - - -

Espesor (cm)	3±0,2	3±0,2	3±0,2	3±0,2	3±0,2	3±0,2	3±0,2
--------------	-------	-------	-------	-------	-------	-------	-------

Medidas (cm)	150	160	170	180	190	203
70	Pizarra SEP15070 465!	SEP16070 500!	SEP17070 570!	SEP18070 555!	SEP19070 655!	SEP20370 650!
75	Pizarra SEP15075 490!	- - - -	- - - -	SEP18075 590!	- - - -	SEP20375 690!
80	Pizarra SEP15080 520!	SEP16080 555!	SEP17080 610!	SEP18080 630!	SEP19080 700!	SEP20380 730!
90	Pizarra SEP15090 620!	SEP16090 670!	SEP17090 755!	SEP18090 780!	SEP19090 865!	SEP20390 885!
100	Pizarra SEP150100 675!	- - - -	- - - -	SEP180100 845!	- - - -	SEP203100 960!
110	Pizarra SEP150110 735!	- - - -	- - - -	SEP180110 925!	- - - -	- - - -

Espesor (cm)	3±0,2	3±0,2	3±0,2	3±0,2	3±0,2	3±0,2
--------------	-------	-------	-------	-------	-------	-------

\* Medida máxima 200cm

Medidas (cm)	80	90	100
<b>Angular</b>			
80	Pizarra SEAP8080 315!	- - - -	- - - -
90	Pizarra - - - -	SEAP9090 385!	- - - -
100	Pizarra - - - -	- - - -	SEAP100100 455!
<b>Pentagonal</b>			
100	Pizarra - - - -	- - - -	SEPP100100 455!

NOTA: Ver pesos, pág. 210

## FIORA KIT

Adhesivo MS + silicona + Siclean (1 + 1 + 1)

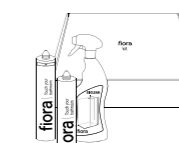

Ref.	PVP
FIOKIT01	25!

Para platos mayores de 1m² (120 x 80cm), es necesario un tubo adicional de Adhesivo MS (14#).  
Más información, pág. 198



Platos en stock. Solo Rejilla 01 Inox. Textura Pizarra: 0P Blanco Total, 0T Blanco Roto, 37T Cenere y 22T Negro.  
Más información, pág. 47

# ESSENTIAL



Descarga la "cha técnica"

## POSICIONAMIENTO DE REJILLA

Medidas (cm)	A			
	70	80	90	100
80		40		
90	45	45	45	45
100	50	50	50	50
110	55	55	55	55
120	60	60	60	60
130	65	65	65	65
140	70	70	70	70
150	75	75	75	75
160	80	80	80	80
170	85	85	85	85
180	90	90	90	90
190	95	95	95	95
200	100	100	100	100

B = ancho / 2  
Más información, pág. 207

## REJILLAS



Acero inoxidable pulido  
(no disponible rejilla lacada)

Modelo	Inox.
Rejilla Essential	RESENTIAL de serie

## CARACTERÍSTICAS

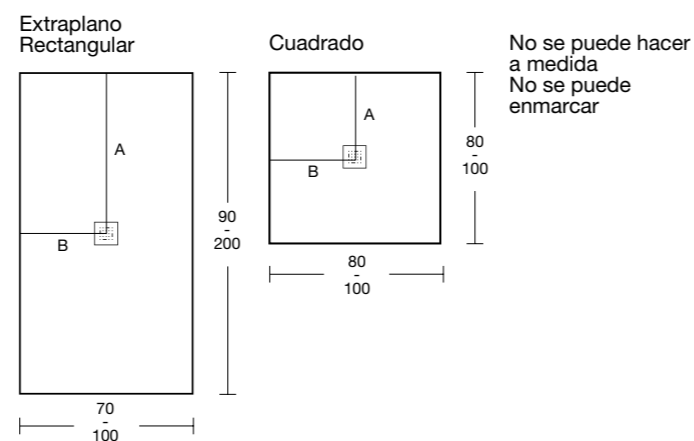

## SIFONES

Sifón Essential horizontal, de serie



SS\_SIFON

Sifón horizontal, opcional con recargo 14#



SE\_SIFON

Sifón vertical, opcional con recargo 23#



SE\_SIFONV

Sifón reducido, opcional con recargo 30#



SE\_SIFONR

Sifón plus, opcional con recargo 35#



SE\_SIFONP

Más información piezas y repuestos, pág. 199-200

## PVP

Medidas (cm)		80	90	100	110	120	130	140	
70	Pizarra	-	-	SSEP9070 <b>270!</b>	SSEP10070 <b>290!</b>	SSEP11070 <b>310!</b>	SSEP12070 <b>330!</b>	SSEP13070 <b>345!</b>	SSEP14070 <b>375!</b>
80	Pizarra	SSEP8080 <b>270!</b>	-	-	SSEP10080 <b>320!</b>	SSEP11080 <b>350!</b>	SSEP12080 <b>350!</b>	SSEP13080 <b>385!</b>	SSEP14080 <b>405!</b>
90	Pizarra	-	-	SSEP9090 <b>320!</b>	SSEP10090 <b>350!</b>	SSEP11090 <b>375!</b>	SSEP12090 <b>400!</b>	SSEP13090 <b>430!</b>	SSEP14090 <b>455!</b>
100	Pizarra	-	-	-	SSEP100100 <b>385!</b>	SSEP110100 <b>405!</b>	SSEP120100 <b>435!</b>	SSEP130100 <b>470!</b>	SSEP140100 <b>510!</b>
Espesor (cm)		2,2	2,2	2,2	2,2	2,2	2,2	2,3	2,3

Medidas (cm)		150	160	170	180	190	200
70	Pizarra	SSEP15070 <b>405!</b>	SSEP16070 <b>420!</b>	SSEP17070 <b>440!</b>	SSEP18070 <b>455!</b>	SSEP19070 <b>475!</b>	SSEP20070 <b>535!</b>
80	Pizarra	SSEP15080 <b>430!</b>	SSEP16080 <b>460!</b>	SSEP17080 <b>490!</b>	SSEP18080 <b>530!</b>	SSEP19080 <b>545!</b>	SSEP20080 <b>610!</b>
90	Pizarra	SSEP15090 <b>490!</b>	SSEP16090 <b>525!</b>	SSEP17090 <b>550!</b>	SSEP18090 <b>625!</b>	SSEP19090 <b>650!</b>	SSEP20090 <b>690!</b>
100	Pizarra	SSEP150100 <b>545!</b>	SSEP160100 <b>605!</b>	SSEP170100 <b>640!</b>	SSEP180100 <b>675!</b>	SSEP190100 <b>720!</b>	SSEP200100 <b>770!</b>
Espesor (cm)		2,5	2,5	2,5	2,5	2,7	2,7

NOTA: Ver pesos, pág. 211



Platos en stock. Solo Rejilla Inox. 0P Blanco Total, 0T Blanco Roto y 37T Cenere.  
Más información, pág. 47.

## FIORA KIT

Adhesivo MS + silicona + Siclean (1 + 1 + 1)



Ref.	PVP
FIOKIT01	<b>25!</b>

Para platos mayores de 1m<sup>2</sup> (120 x 80cm), es necesario un tubo adicional de Adhesivo MS (14#).  
Más información, pág. 198

## COLORES FIORA

PIZARRA	0P Blanco Total	41M Seda	40T Bone	31T Gris	22T Negro
	0T Blanco Roto	40M Nude	36T Capuccino	37T Cenere	





## LIMITE EN STOCK

Medidas (cm)	100	120	140	160	180
80 Pizarra	SLP10080 <b>525!</b>	SLP12080 <b>600!</b>	SLP14080 <b>685!</b>	SLP16080 <b>770!</b>	SLP18080 <b>840!</b>
90 Pizarra	SLP10090 <b>580!</b>	SLP12090 <b>665!</b>	SLP14090 <b>765!</b>	SLP16090 <b>830!</b>	SLP18090 <b>900!</b>
100 Pizarra	SLP100100 <b>645!</b>	SLP120100 <b>755!</b>	SLP140100 <b>835!</b>	SLP160100 <b>920!</b>	SLP180100 <b>1.000!</b>

### REJILLA



Mismo color y textura que plato

### TEXTURA

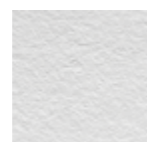

PIZARRA

### COLOR

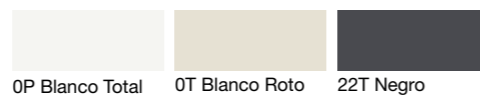

0P Blanco Total 0T Blanco Roto 22T Negro



## SILEX PLUS EN STOCK

Medidas (cm)	100	120	140	160	180
80 Lastra	SUL10080 <b>380!</b>	SUL12080 <b>420!</b>	SUL14080 <b>485!</b>	SUL16080 <b>555!</b>	SUL18080 <b>630!</b>
90 Lastra	SUL10090 <b>405!</b>	SUL12090 <b>475!</b>	SUL14090 <b>570!</b>	SUL16090 <b>670!</b>	SUL18090 <b>780!</b>

### REJILLA



Rejilla 01  
Color y textura

### TEXTURA

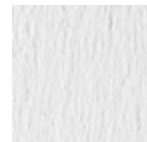

LASTRA

### COLOR

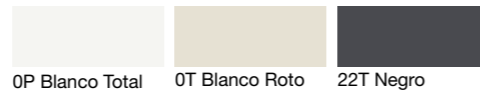

0P Blanco Total 0T Blanco Roto 22T Negro



## PRIVILEGE EN STOCK

Medidas (cm)	100	120	140	160	180
80 Pizarra	SGP10080 <b>415!</b>	SGP12080 <b>485!</b>	SGP14080 <b>560!</b>	SGP16080 <b>635!</b>	SGP18080 <b>710!</b>
90 Pizarra	SGP10090 <b>450!</b>	SGP12090 <b>550!</b>	SGP14090 <b>630!</b>	SGP16090 <b>760!</b>	SGP18090 <b>855!</b>

### REJILLA



Acero inoxidable pulido

### TEXTURA

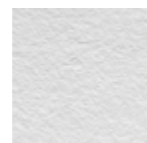

PIZARRA

### COLOR

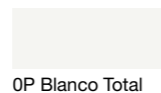

0P Blanco Total



## SELENE EN STOCK

Medidas (cm)	100	120	140	160	180
70 Pizarra	SSLP10070 <b>345!</b>	SSLP12070 <b>385!</b>	SSLP14070 <b>435!</b>	SSLP16070 <b>500!</b>	SSLP17070 <b>550!</b>
80 Pizarra	SSLP10080 <b>380!</b>	SSLP12080 <b>420!</b>	SSLP14080 <b>485!</b>	SSLP16080 <b>555!</b>	SSLP18080 <b>630!</b>
90 Pizarra	SSLP10090 <b>405!</b>	SSLP12090 <b>475!</b>	SSLP14090 <b>570!</b>	SSLP16090 <b>670!</b>	SSLP18090 <b>780!</b>

### REJILLA



Mismo color y textura que plato

### TEXTURA

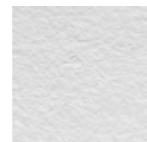

PIZARRA

### COLOR

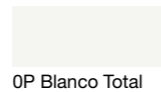

0P Blanco Total

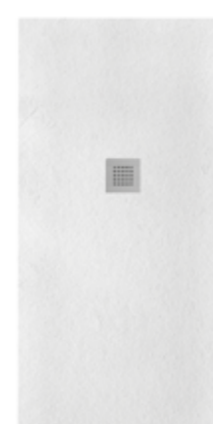

## SILEX EN STOCK

Medidas (cm)	80	90	100	110	120	130
70 Pizarra	- - SEP9070 <b>310!</b>	SEP10070 <b>345!</b>	SEP11070 <b>370!</b>	SEP12070 <b>385!</b>	- -	- -
80 Pizarra	SEP8080 <b>315!</b>	- - SEP10080 <b>380!</b>	SEP11080 <b>400!</b>	SEP12080 <b>420!</b>	SEP13080 <b>460!</b>	- -
90 Pizarra	- - SEP9090 <b>385!</b>	SEP10090 <b>405!</b>	- -	SEP12090 <b>475!</b>	SEP13090 <b>510!</b>	- -
100 Pizarra	- -	- -	- -	- -	SEP120100 <b>530!</b>	- -

Medidas (cm)	140	150	160	180	203
70 Pizarra	SEP14070 <b>435!</b>	SEP15070 <b>465!</b>	SEP16070 <b>500!</b>	SEP18070 <b>550!</b>	- -
80 Pizarra	SEP14080 <b>485!</b>	SEP15080 <b>520!</b>	SEP16080 <b>555!</b>	SEP18080 <b>630!</b>	SEP20380 <b>730!</b>
90 Pizarra	SEP14090 <b>570!</b>	SEP15090 <b>620!</b>	SEP16090 <b>670!</b>	SEP18090 <b>780!</b>	SEP20390 <b>885!</b>
100 Pizarra	- -	SEP150100 <b>675!</b>	- -	- -	- -

### REJILLA



Rejilla 01 Inox.

### TEXTURA

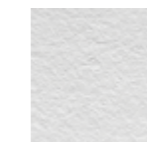

PIZARRA

### COLOR

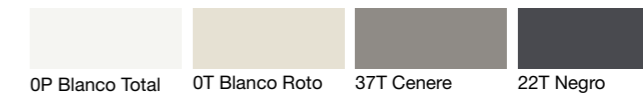

0P Blanco Total 0T Blanco Roto 37T Cenere 22T Negro

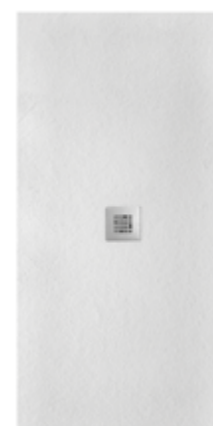

## ESSENTIAL EN STOCK

Medidas (cm)	80	90	100	120	140
70 Pizarra	- - SSEP9070 <b>270!</b>	SSEP10070 <b>290!</b>	SSEP12070 <b>330!</b>	SSEP14070 <b>375!</b>	- -
80 Pizarra	SSEP8080 <b>270!</b>	- - SSEP10080 <b>320!</b>	SSEP12080 <b>350!</b>	SSEP14080 <b>405!</b>	- -
90 Pizarra	- - SSEP9090 <b>320!</b>	SSEP10090 <b>350!</b>	SSEP12090 <b>400!</b>	SSEP14090 <b>455!</b>	- -
100 Pizarra	- -	- - SSEP100100 <b>385!</b>	SSEP120100 <b>435!</b>	SSEP140100 <b>510!</b>	- -

Medidas (cm)	160	180
70 Pizarra	SSEP16070 <b>420!</b>	SSEP18070 <b>455!</b>
80 Pizarra	SSEP16080 <b>460!</b>	SSEP18080 <b>530!</b>
90 Pizarra	SSEP16090 <b>525!</b>	SSEP18090 <b>625!</b>
100 Pizarra	SSEP160100 <b>605!</b>	SSEP180100 <b>675!</b>

### REJILLA



Rejilla Inox.

### TEXTURA

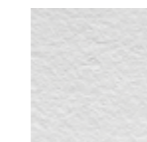

PIZARRA

### COLOR



0P Blanco Total 0T Blanco Roto 37T Cenere

# SUPLEMENTOS

## SEP SYSTEM

Soporte extensible Fiora®  
 Armazón en acero con perfiles especiales autoencajables  
 Anchos desde 70 hasta 100 cm, largos desde 70 hasta 201 cm.  
 Altura desde 7,3 hasta 19,6 cm  
 Más información, pág. 201-213



## PLATAFORMA RAMPA DE ACCESO

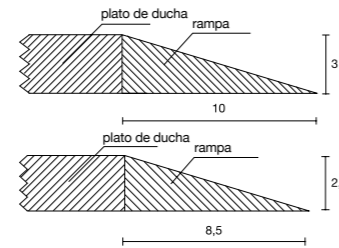

Ref.	PVP
RAMPA	1,1! / cm

En textura Pizarra y Liso

## BANDA DE IMPERMEABILIZACIÓN

Para la instalación de nuestros platos de ducha acorde a las normativas de sellado (DIN 18534) e insonorización (DIN 4109, VDI 4100, SIA 181 y ÖNorm 8115-2)

**MEPA Aquaproof Tipo II – Rollos 10m**  
 Banda Impermeabilización duchas + Adhesivo aislante acústico + Cinta para instalación (separación de paneles y azulejo)

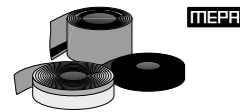

Ref.	PVP
BANDAIMP	255!

Rollo: 10 metros  
 Más información, pág. 214

## CAJA DE DESAGÜE

Para la instalación de nuestros platos de ducha acorde a las normativas de sellado (DIN 18534)

Caja de desagüe (2 posibilidades de instalación) + banda de impermeabilización perimetral + tubería desagüe + tubería !exible para el sifón + codo 45° + 2 bloques para soporte + calzas para instalación !exible

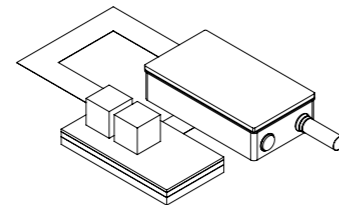

Ref.	PVP
CAJAIMP	205!

NOTA: Sifón no incluido  
 Más información, pág. 214

## ENMARCADO A MEDIDA

Solo en tramos rectos

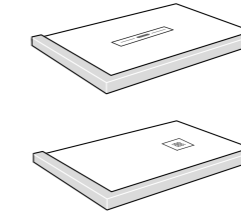
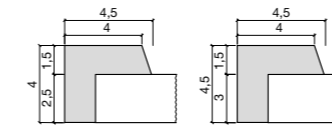

Medidas (cm)	Modelo	Textura	Ref.	PVP (cm)
4,5x4	Privilege	Pizarra	SIMP	0,88! / cm
4,5x4	Privilege	Liso	SIML	0,88! / cm
4,5x4,5	Silex	Pizarra	SIMP	0,88! / cm
4,5x4,5	Silex	Liso	SIML	0,88! / cm
4,5x4	Silex Plus	Lastra	SIMLA	0,88! / cm
4,5x4	Selene	Pizarra	SIMP	0,88! / cm

## CANAL PARA MAMPARA

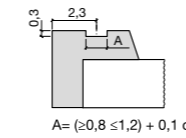

A= (≥0,8 ≤1,2) + 0,1 cm

Medidas (cm)	Ref.	PVP
LxAx0,3	CANALMAMPARA	11!

Indicar el espesor de la mampara al realizar el pedido

# SUPLEMENTOS

## FALDÓN PARA SOBREELEVAR

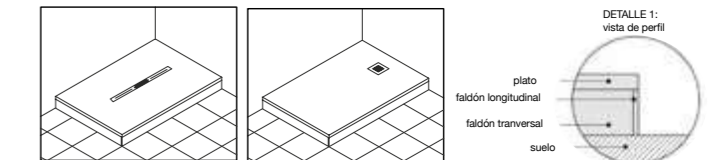

Altura 9 cm

Modelo	Textura	Ref.	PVP (cm)
Privilege / Silex	Pizarra	FALDONP	0,77! / cm
Privilege / Silex	Liso	FALDONLG	0,77! / cm
Silex Plus	Lastra	FALDONLA	0,77! / cm

Solo disponible en plato rectangular

## FIORA KIT

Adhesivo MS + silicona + Siclean  
 (1 + 1 + 1)

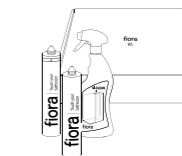

Ref.	PVP
FIORAKIT01	25!

Para platos mayores de 1m² (120 x 80cm), es necesario un tubo adicional de Adhesivo MS (14#).  
 Más información, pág. 198



## SILICONA DE SELLADO

Colores	Blanco Total	Blanco Roto	Nude	Bone	Capuccino	Seda	Gris	Cenere	Negro
11! / ud	MASI0P	MASI0T	MASI40M	MASI40T	MASI36T	MASI41M	MASI31T	MASI37T	MASI22T

C O M P

L E M E

N T O S

Y A C

C E S O

R I O S

052 SKIN PANELS

056 ACCESORIOS HYL LA

060 RADIADORES

064 BAÑERAS

# SKIN PANELS

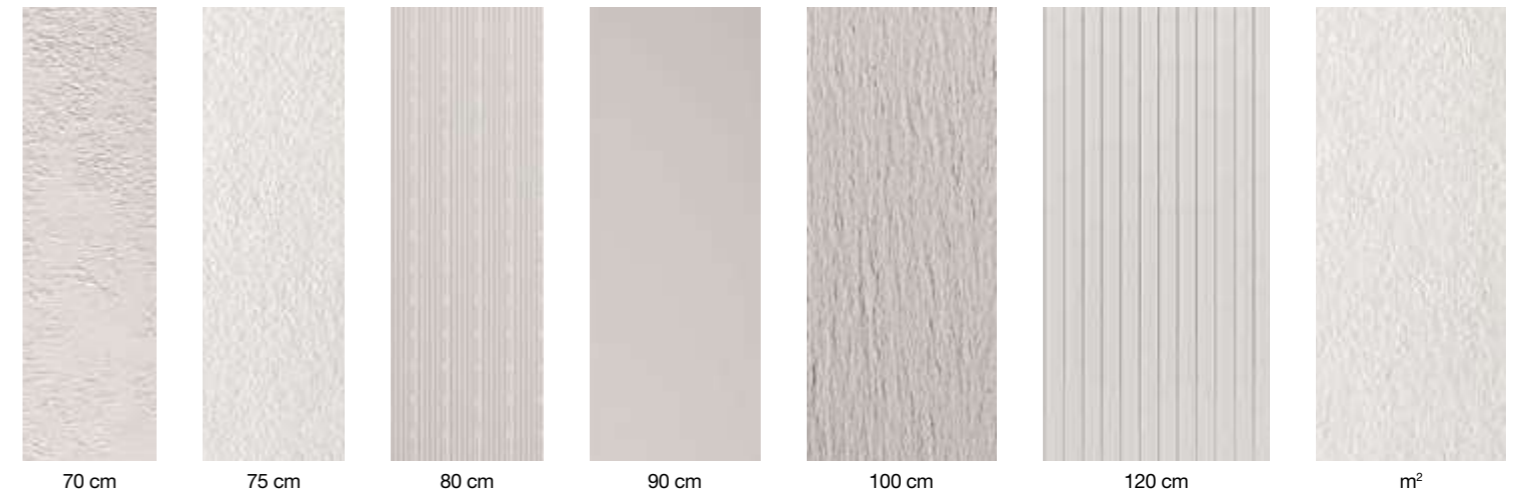

## COLORES FIORA

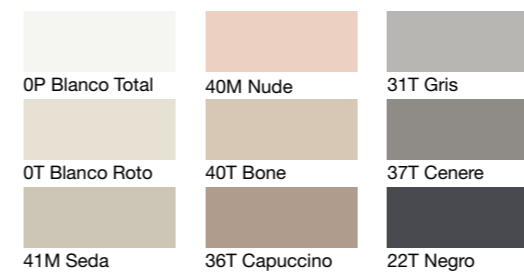

## MULTICOLOR TX / DROP: +10%

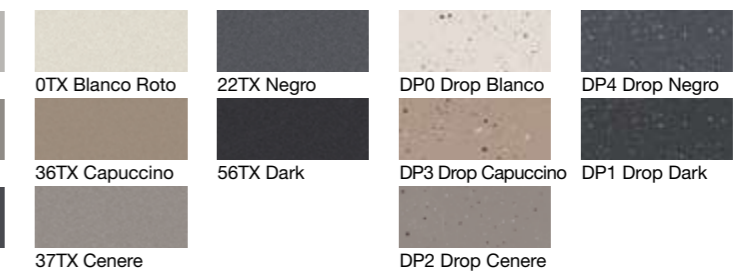

## +20%



# SKIN PANELS



## CARACTERÍSTICAS

Espesor: 0,6-0,7 cm

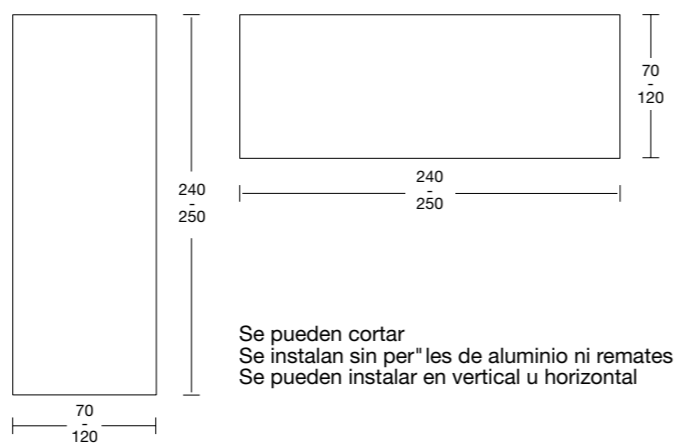

Se pueden cortar  
Se instalan sin per\* les de aluminio ni remates  
Se pueden instalar en vertical u horizontal

## CAMBIO DE BAÑERA A DUCHA

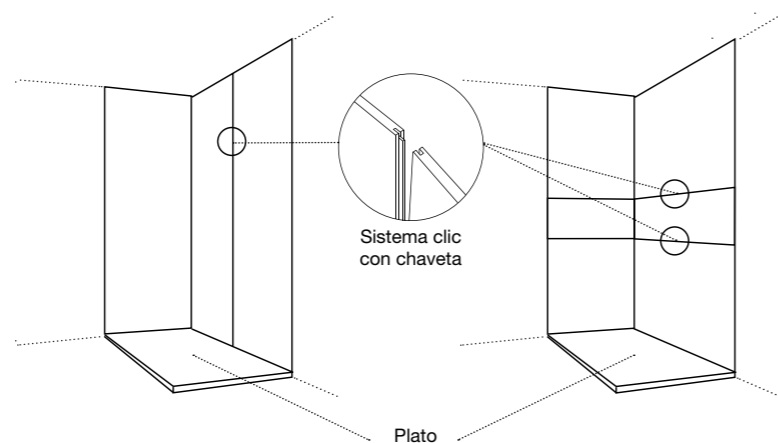
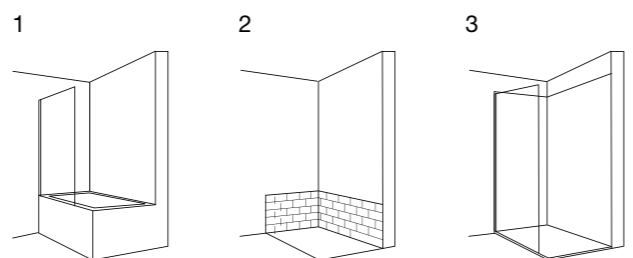

## FIORA KIT

Adhesivo MS + silicona + Siclean (1 + 1 + 1)

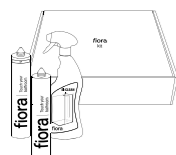

Ref.	PVP
FIOKIT01	25!

Paneles: 1 Fiora KIT / 2 m<sup>2</sup>  
Se pueden comprar los productos individuales

## PVP

Medidas (cm)	70	75	80	90	100	120	m <sup>2</sup>	
250	Pizarra	-	-	-	-	-	SPV120250 720!	-
	Liso	SLV70250 420!	SLV75250 445!	SLV80250 485!	SLV90250 540!	SLV100250 600!	SLV120250 720!	240! / 1m <sup>2</sup>
240	Pizarra	SPV70240	SPV75240	SPV80240	SPV90240	SPV100240	-	SPVPIEZA
	Liso	SLV70240 400!	-	SLV80240 460!	SLV90240 515!	SLV100240 570!	-	SLVPIEZA 235! / 1m <sup>2</sup>
	Lastra	KLAV70240	-	KLAV80240	KLAV90240	KLAV100240	-	KLAVPIEZA
	Concrete	KCV70240	-	KCV80240	KCV90240	KCV100240	-	KCVPIEZA
<b>Espesor (cm)</b>	<b>0,6</b>	<b>0,6</b>	<b>0,6</b>	<b>0,6</b>	<b>0,6</b>	<b>0,6</b>	<b>0,6</b>	

Medidas (cm)	70	75	80	90	100	120	m <sup>2</sup>	
250	Row	KWV70250 440!	-	KWV80250 505!	KWV90250 565!	KWV100250 625!	KWV120250 760!	KWVPIEZA 250! / 1m <sup>2</sup>
	Listello	KLLV70250	-	KLLV80250	KLLV90250	KLLV100250	-	KLLVPIEZA
<b>Espesor (cm)</b>	<b>0,6 - 0,7</b>	<b>0,6 - 0,7</b>	<b>0,6 - 0,7</b>	<b>0,6 - 0,7</b>	<b>0,6 - 0,7</b>	<b>0,6 - 0,7</b>	<b>0,6 - 0,7</b>	

Skin Panels Listello: 0,7 cm espesor

## PVP SILICONA DE SELLADO

Colores	Blanco Total	Blanco Roto	Nude	Bone	Capuccino	Seda	Gris	Cenere	Negro
11! /ud	MASIOP	MASIOT	MASI40M	MASI40T	MASI36T	MASI41M	MASI31T	MASI37T	MASI22T

## PVP FIORA KIT

Descripción	Ref.	PVP
Fiora Kit (Adhesivo MS, Silicona y Siclean)	FIOKIT01	25!
Masilla pegado rápido	MARAPI	14!
Siclean limpiador productos (1 ud)	SICLEAN1	6!

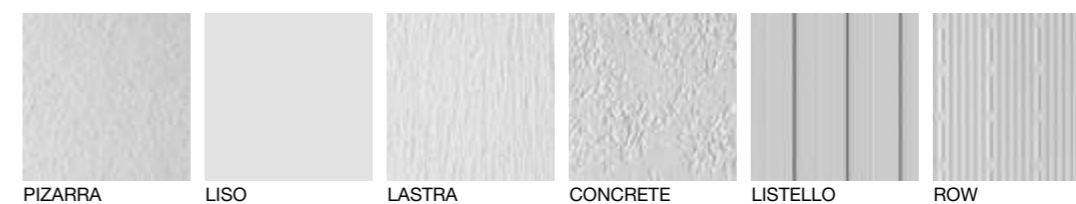

## COLORES FIORA

COLORES FIORA			MULTICOLOR TX / DROP: +10%				+20%
0P Blanco Total	40M Nude	31T Gris	0TX Blanco Roto	22TX Negro	DP0 Drop Blanco	DP4 Drop Negro	Colores RAL/NCS
0T Blanco Roto	40T Bone	37T Cenere	36TX Capuccino	56TX Dark	DP3 Drop Capuccino	DP1 Drop Dark	
41M Seda	36T Capuccino	22T Negro	37TX Cenere		DP2 Drop Cenere		

# ACCESORIOS HYLLA

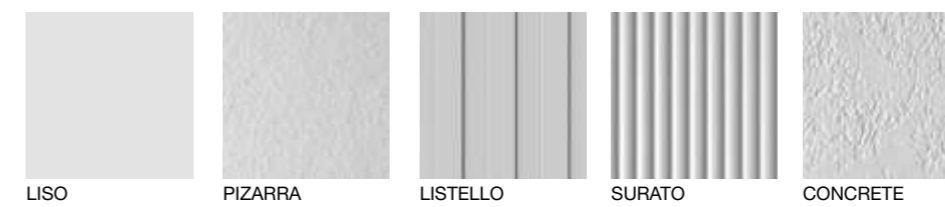

## COLORES FIORA

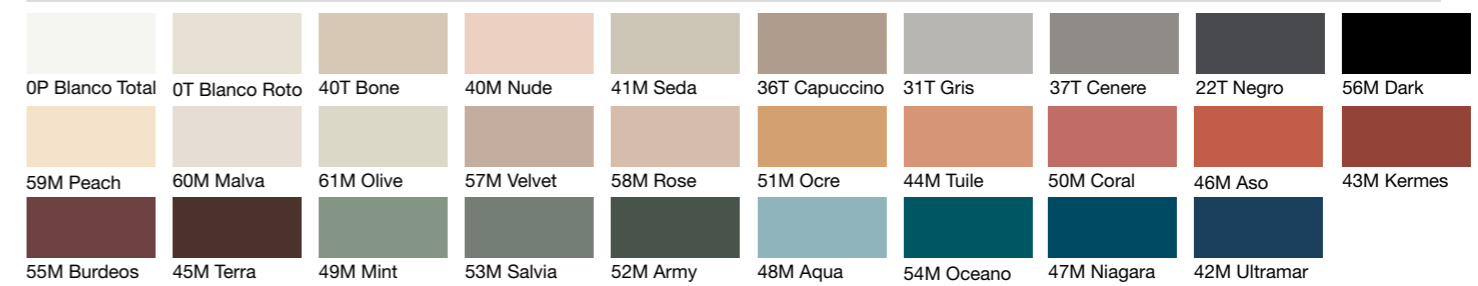

## MULTICOLOR TX

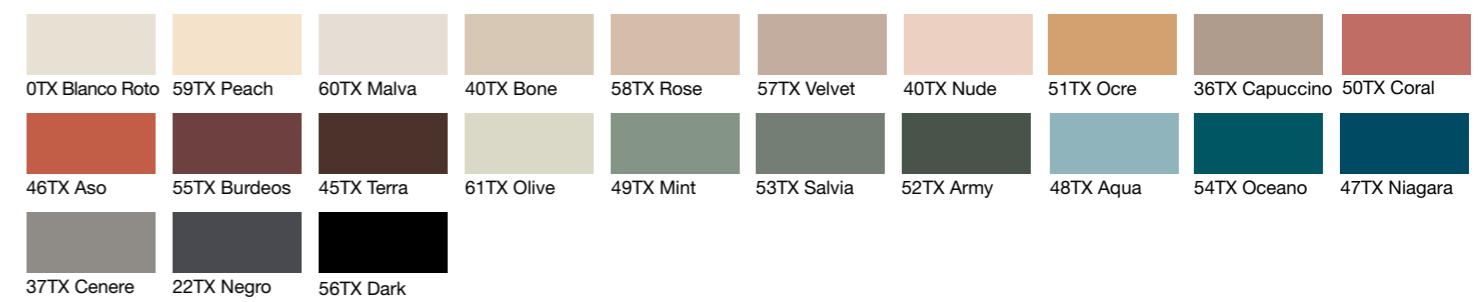

## DROP / METALIZADO



+20%



**ESTANTE  
HYLLA**  
25 cm (25x8x10cm)  
40 cm (40x8x10cm)



		Colores Flora	RAL/NCS
Liso	HYLIES25	<b>135!</b>	<b>160!</b>
Pizarra	HYPES25		
Listello	HYLES25		
Surato	HYSES25		
Concrete	HYCES25		
Liso	HYLIES40	<b>150!</b>	<b>180!</b>
Pizarra	HYPES40		
Listello	HYLES40		
Surato	HYSES40		
Concrete	HYCES40		

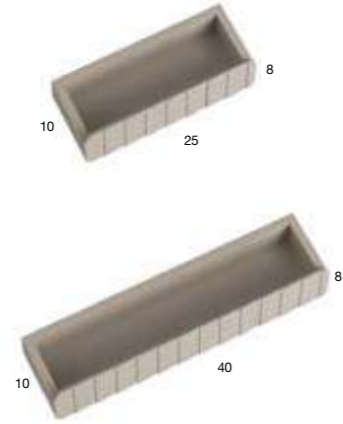

**TOALLERO  
HYLLA**  
40 cm (40x8x10cm)



		Colores Flora	RAL/NCS
Liso	HYLITO40	<b>160!</b>	<b>190!</b>
Pizarra	HYPTO40		
Listello	HYLTO40		
Surato	HYSTO40		
Concrete	HYCTO40		



**REPISA  
HYLLA**  
25 cm (25x8x10cm)  
40 cm (40x8x10cm)



		Colores Flora	RAL/NCS
Liso	HYLIREP25	<b>90!</b>	<b>110!</b>
Liso	HYLIREP40	<b>105!</b>	<b>125!</b>



**PERCHA  
HYLLA**  
4,5 cm (4,5x4,5x8cm)



		Colores Flora	RAL/NCS
Liso	HYLIPER	<b>90!</b>	<b>110!</b>

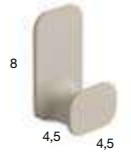

**ESTANTE/  
TOALLERO  
HYLLA**  
65 cm (65x8x10cm)



		Colores Flora	RAL/NCS	
DCHA	Liso	HYLIESTOD65	<b>170!</b>	<b>205!</b>
IZQ	Liso	HYLIESTOI65		
DCHA	Pizarra	HYPESTOD65		
IZQ	Pizarra	HYPESTOI65		
DCHA	Listello	HYLESTOD65		
IZQ	Listello	HYLESTOI65		
DCHA	Surato	HYSESTOD65		
IZQ	Surato	HYSESTOI65		
DCHA	Concrete	HYCESTOD65		
IZQ	Concrete	HYCESTOI65		



**PORTARROLLOS  
HYLLA**  
20 cm (20x13,2x8cm)



		Colores Flora	RAL/NCS
Liso	HYLIPORD	<b>160!</b>	<b>190!</b>
Pizarra	HYPPORD		
Listello	HYLPORD		
Surato	HYSPORD		
Concrete	HYCPORD		

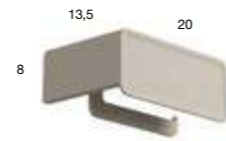

**BANDEJA  
SOBRE ENCIMERA  
HYLLA**  
30 cm (30x1,2x20cm)



		Colores Flora	RAL/NCS
Liso	HYLIBANDEJA30	<b>70!</b>	<b>85!</b>



Tirafondos



Cinta adhesiva:  
recomendada para sujeción en panel

# CELSIUS

## RADIADOR



### CARACTERÍSTICAS

**Radiador hidráulico**  
Profundidad: 11,5 cm

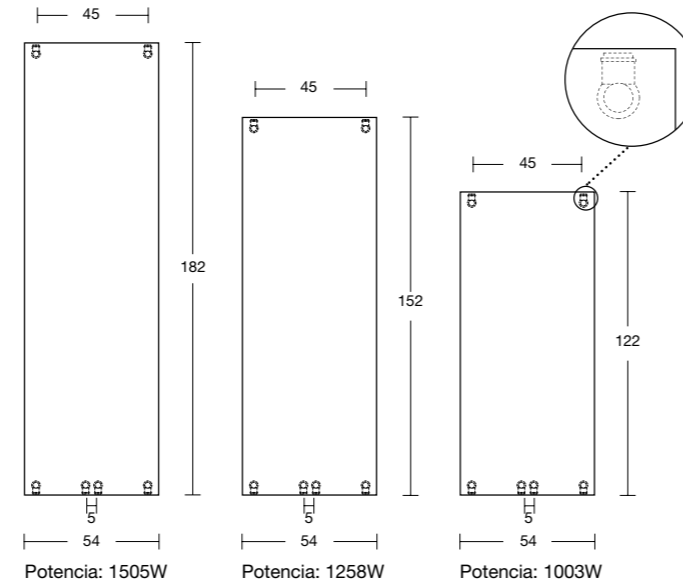

Potencia: 1505W

Potencia: 1258W

Potencia: 1003W

### KIT REJILLA CELSIUS OPCIONAL

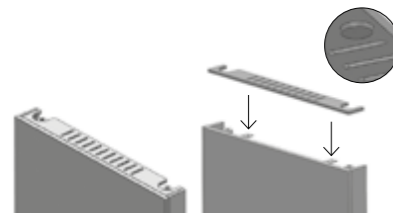

NOTA: Rejilla embellecedora para colocar en la parte superior opcional. El sistema de unión es mediante imán.

### TOALLERO OPCIONAL

Sistema de anclaje a pared ver pág. 224

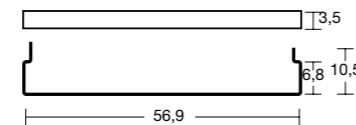

NOTA: Toallero de acero inoxidable opcional. Se pueden añadir 1 ó 2 unidades.

### VÁLVULAS Y ADAPTADORES

Válvula cromada doble monobitubo 1/2" toma 5 cm



Detentor lateral derecho cromado 1/2"



Adaptador tubo cobre Ø14 y Ø15

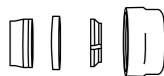

Válvula derecha mando Lateral cromado 1/2"

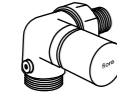

Detentor lateral izquierdo cromado 1/2"

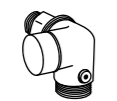

Adaptador tubo multicapa 16x2 o 18x2 (Ø externo x espesor)

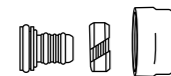

Válvula izquierda mando Lateral cromado 1/2"

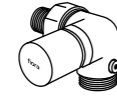

Cabezal termostático cromado

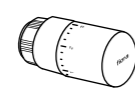

Adaptador FIL 24-19 F a 3/4" EK



NOTA: Válvulas y adaptadores no incluidos en el precio

### PVP

Medidas (cm)	122	152	182
Pizarra	CRVP120	CRVP150	CRVP180
Oak	CRVO120	CRVO150	CRVO180
Liso	CRVL120	CRVL150	CRVL180
Lastra	CRVLA120	CRVLA150	CRVLA180
Concrete	CRVC120	CRVC150	CRVC180
<b>54</b>	<b>735!</b>	<b>830!</b>	<b>960!</b>
<b>Espesor (cm)</b>	<b>11,5</b>	<b>11,5</b>	<b>11,5</b>

### PVP TOALLERO

Medidas (cm)		
57x3,5x10,5	TOINOX	<b>127!</b>

### PVP VÁLVULAS Y ADAPTADORES

	1/2" toma 5 cm	
Válvula doble monobitubo	PVL2	<b>127!</b>
	1/2" toma 5 cm	1/2" toma 5 cm
	Derecha	Izquierda
Válvula mando	VLVD <b>76!</b>	VLVI <b>76!</b>

### PVP REJILLA

Medidas (cm)			
52x5,3x0,8	Pizarra	KITRCP52	<b>27!</b>
	Oak	KITRCO52	
	Liso	KITRCL52	
	Lastra	KITRCLA52	
	Concrete	KITRCC52	

	Cromado 1/2"	
	Derecha	Izquierda
Detentor lateral	VLDD <b>53!</b>	VLDI <b>53!</b>
	Cromado	
Cabezal termostático	PVLCT	<b>65!</b>

	Cobre Ø14	Cobre Ø15	16x2	18x2	a 3/4" EK
Adaptador tubo cobre	PVLAC14 <b>8!</b>	PVLAC15 <b>8!</b>			
Adaptador tubo multicapa	PVLAM16X2 <b>9!</b>	PVLAM18X2 <b>9!</b>			Adaptador FIL 24-19 F
					VLR34 <b>8!</b>

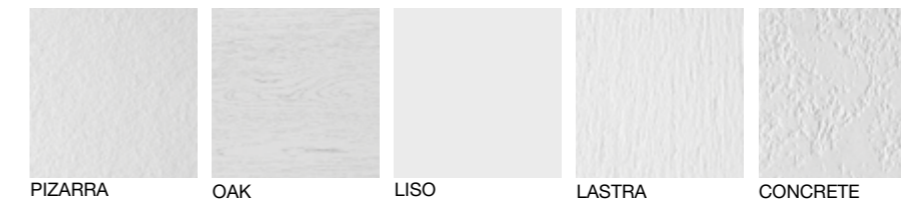

### COLORES FIORA

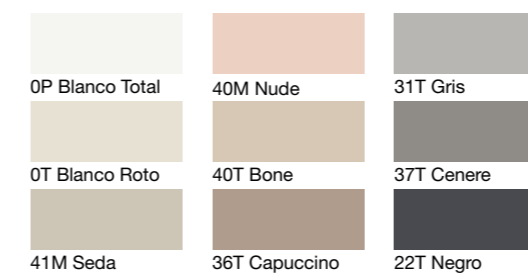

### MULTICOLOR TX / DROP: +10%

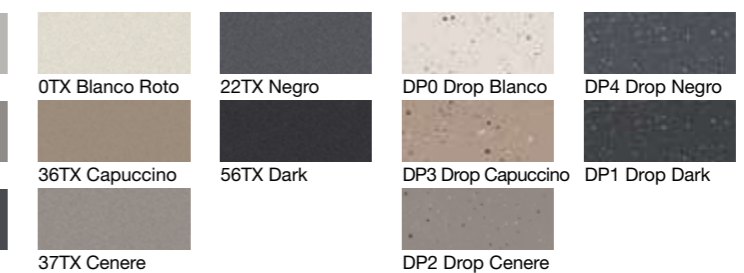

+20%  
Colores RAL/NCS



# VULCANO

## RADIADOR



### CARACTERÍSTICAS

**Radiador eléctrico**  
Profundidad: 6,5 cm

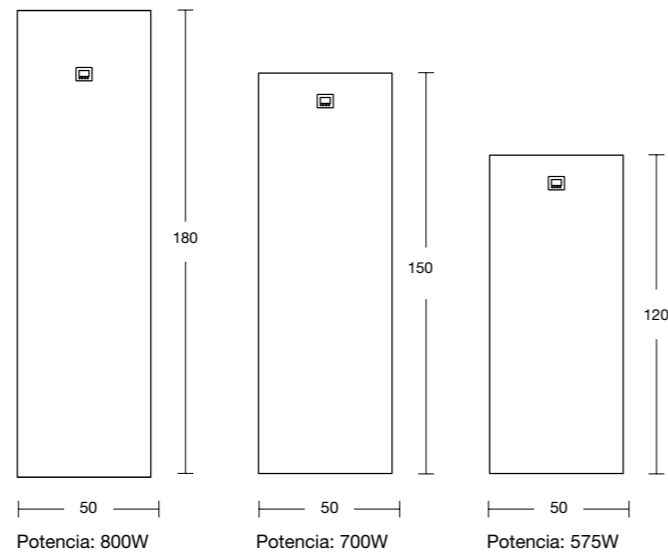

Sistema de anclaje a pared ver pág. 225

### PANTALLA DIGITAL DE CONTROL



### TOALLERO

Profundidad: 4,4 cm

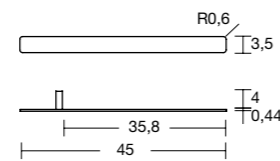

NOTA: Toallero cromado opcional  
Se pueden añadir 1 ó 2 unidades.  
Si no se especi"ca lo contrario, la  
colocación será con el soporte a la  
izquierda y la abertura a la derecha

### ENCHUFES



- Enchufe España - Shuko EU  
Clavija Tipo F
- Enchufe UK  
Clavija Tipo G

### PVP

Medidas (cm)	122	152	182
Pizarra	VUVEP120	VUVEP150	VUVEP180
Oak	VUVEO120	VUVEO150	VUVEO180
54 Liso	VUVEL120	1.035! VUVEL150	1.195! VUVEL180
Lastra	VUVELA120	VUVELA150	VUVELA180
Concrete	VUVEC120	VUVEC150	VUVEC180
1.370!			
<b>Espesor (cm)</b>	<b>6,5</b>	<b>6,5</b>	<b>6,5</b>

### PVP TOALLERO

Medidas (cm)	TOLAT	110!
45x4,4x3,5		

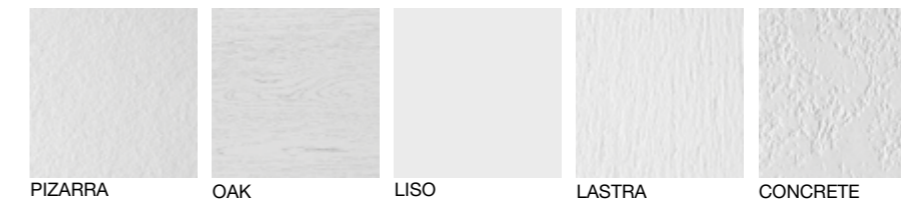

### COLORES FIORA

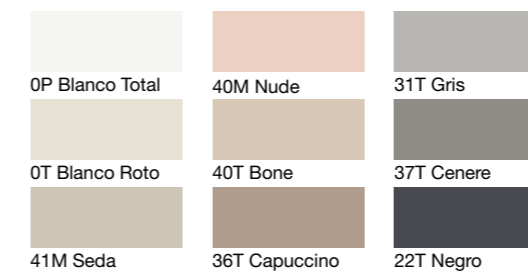

### MULTICOLOR TX / DROP: +10%

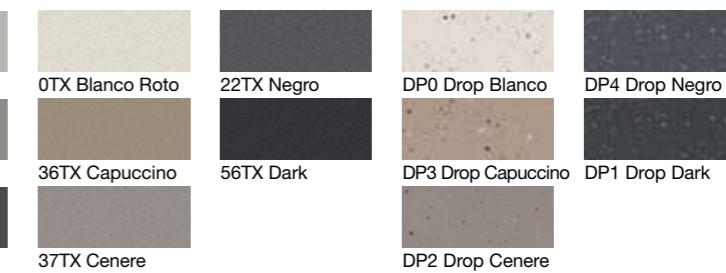

+20%



# BAÑERA OVALY



## CARACTERÍSTICAS

Acabado blanco mate  
 Capacidad: 275 l.  
 Peso neto: 121 kg.  
 Con rebosadero y válvula incluida

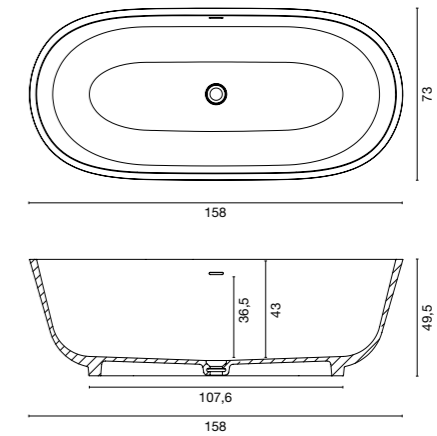

	Medidas (cm)	PVP
BAOVALY	158x73x49,5	2.865!

## MESA AUXILIAR MIDNIGHT PARA BAÑERA OVALY

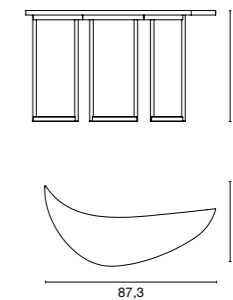

	Medidas (cm)	PVP
IZQ MOVALYI DCHA MOVALYD	80x37,5x47,2	390!

# BAÑERA WAVY

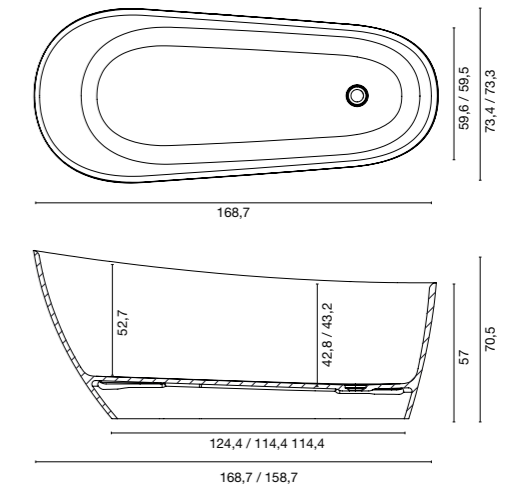

## CARACTERÍSTICAS

Wavy	Mini Wavy
Acabado blanco mate	Acabado blanco mate
Capacidad: 268 l.	Capacidad: 252 l.
Peso neto: 127,2 kg.	Peso neto: 120,59 kg.
Con válvula incluida	Con válvula incluida

	Medidas (cm)	PVP
<b>Wavy</b>	BAWAVY 168,7x73,4x70,5	<b>2.550!</b>
<b>Mini Wavy</b>	BAWAVYMINI 158,7x73,2x70,5	<b>2.450!</b>

## MESA AUXILIAR MIDNIGHT PARA BAÑERA WAVY

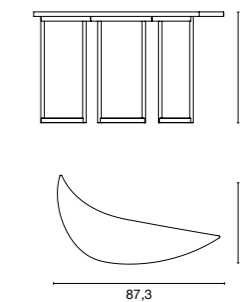

		Medidas (cm)	PVP
<b>Wavy</b>	IZQ MWAVYI DCHA MWAVYD	86,8x33,6x54,4	<b>390!</b>
<b>Mini Wavy</b>	IZQ MWAVYMINII DCHA MWAVYMINID	87,3x34x54,4	<b>390!</b>

# BAÑERA WALLY

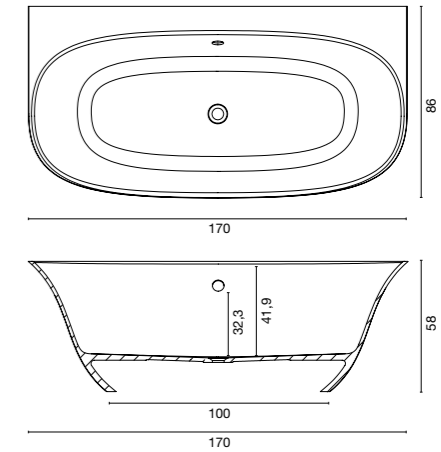

## CARACTERÍSTICAS

Acabado blanco mate  
Capacidad: 185 l.  
Peso neto: 132 kg.  
Con rebosadero y válvula incluida

	Medidas (cm)	PVP
BAWALLY	170x86x58	2.700!

# BAÑERA BELLY

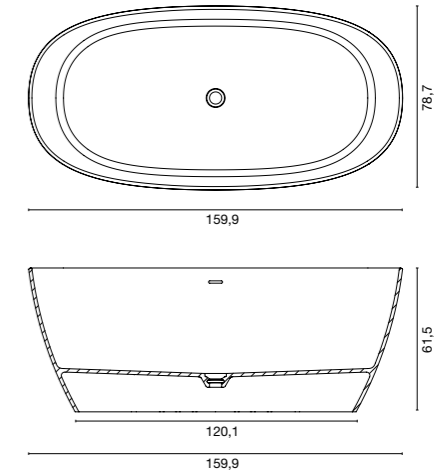

## CARACTERÍSTICAS

Acabado blanco mate  
 Capacidad: 335 l.  
 Peso neto: 122 kg.  
 Con rebosadero y válvula incluida

	Medidas (cm)	PVP
BABELLY	159,9x78,7x61,5	<b>2.500!</b>

## MESA AUXILIAR MIDNIGHT PARA BAÑERA BELLY

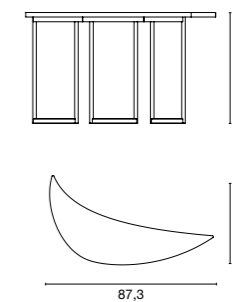

	Medidas (cm)	PVP
IZQ MBELLYI DCHA MBELLYD	87,3x33,8x54,4	<b>390!</b>

# BAÑERA TEARY

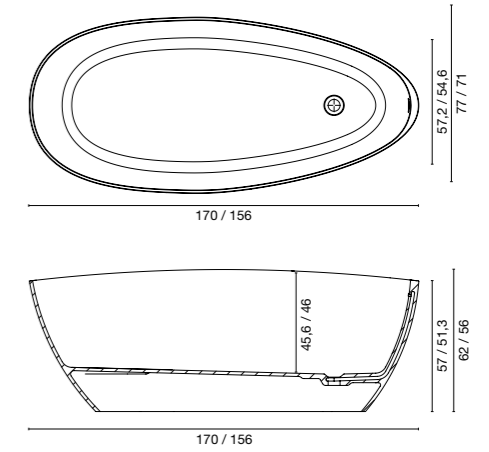

## CARACTERÍSTICAS

Teary	Mini Teary
Acabado blanco mate	Acabado blanco mate
Capacidad: 270 l.	Capacidad: 210 l.
Peso neto: 95 kg.	Peso neto: 70 kg.
Con rebosadero y válvula incluida	Con válvula incluida

		Medidas (cm)	PVP
<b>Teary</b>	BATEARY	170x77x62	<b>2.725!</b>
<b>Mini Teary</b>	BATEARYMINI	156x71x56	<b>2.380!</b>

## MESA AUXILIAR MIDNIGHT PARA BAÑERA TEARY

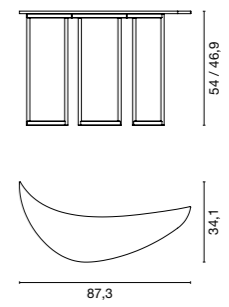

		Medidas (cm)	PVP
<b>Teary</b>	IZQ DCHA MTEARYI MTEARYD	80x37,5x54	<b>390!</b>
<b>Mini Teary</b>	IZQ DCHA MTEARYMINII MTEARYMINID	86,5x33,5x46,9	<b>390!</b>

M U E

B L E

S D E

B A Ñ

O

078 COLECCIÓN 2024  
ESSENCE & INFLUENCE

130 ICON

134 COMPACT

180 USER GUIDE

# ESPA CIOS FIORA

PLATOS DE DUCHA | MUEBLES  
DE BAÑO | SKIN PANEL |  
RADIADORES | ACCESORIOS  
HYLLA | BAÑERAS

**#FioraGlobalConcept**



# CONFIGURA TU BAÑO ONLINE

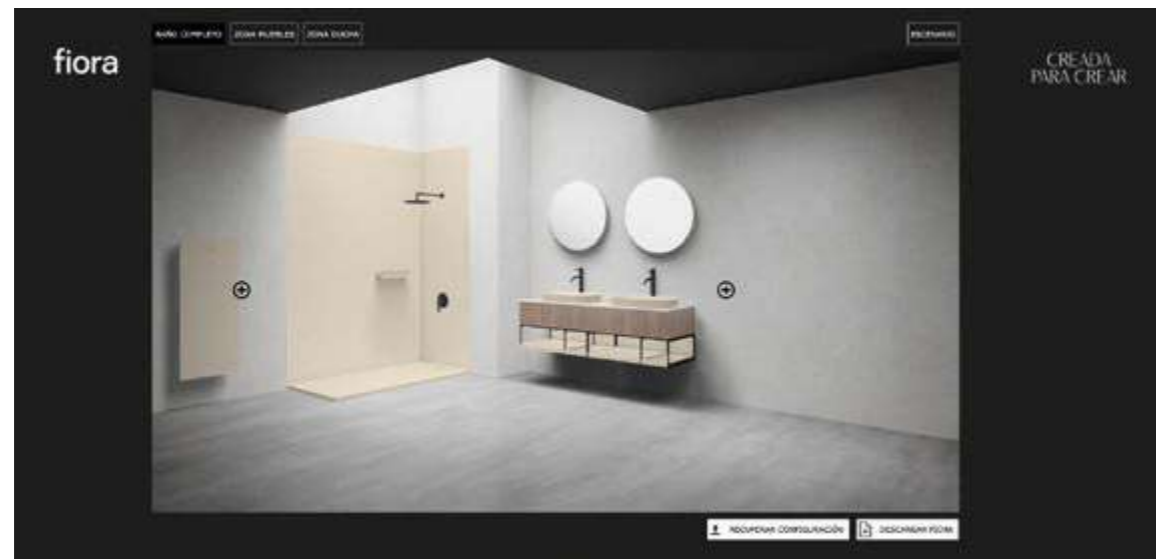

# MUEBLES PERSONALIZADOS Y A MEDIDA

fiora

## CONFIGURA TU MUEBLE PASO A PASO

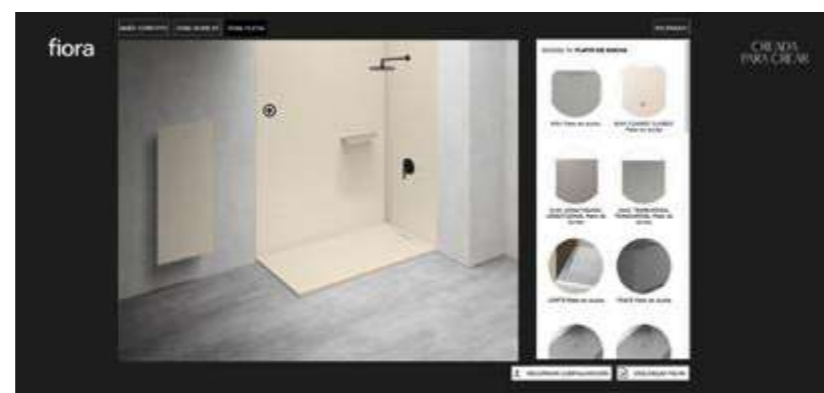
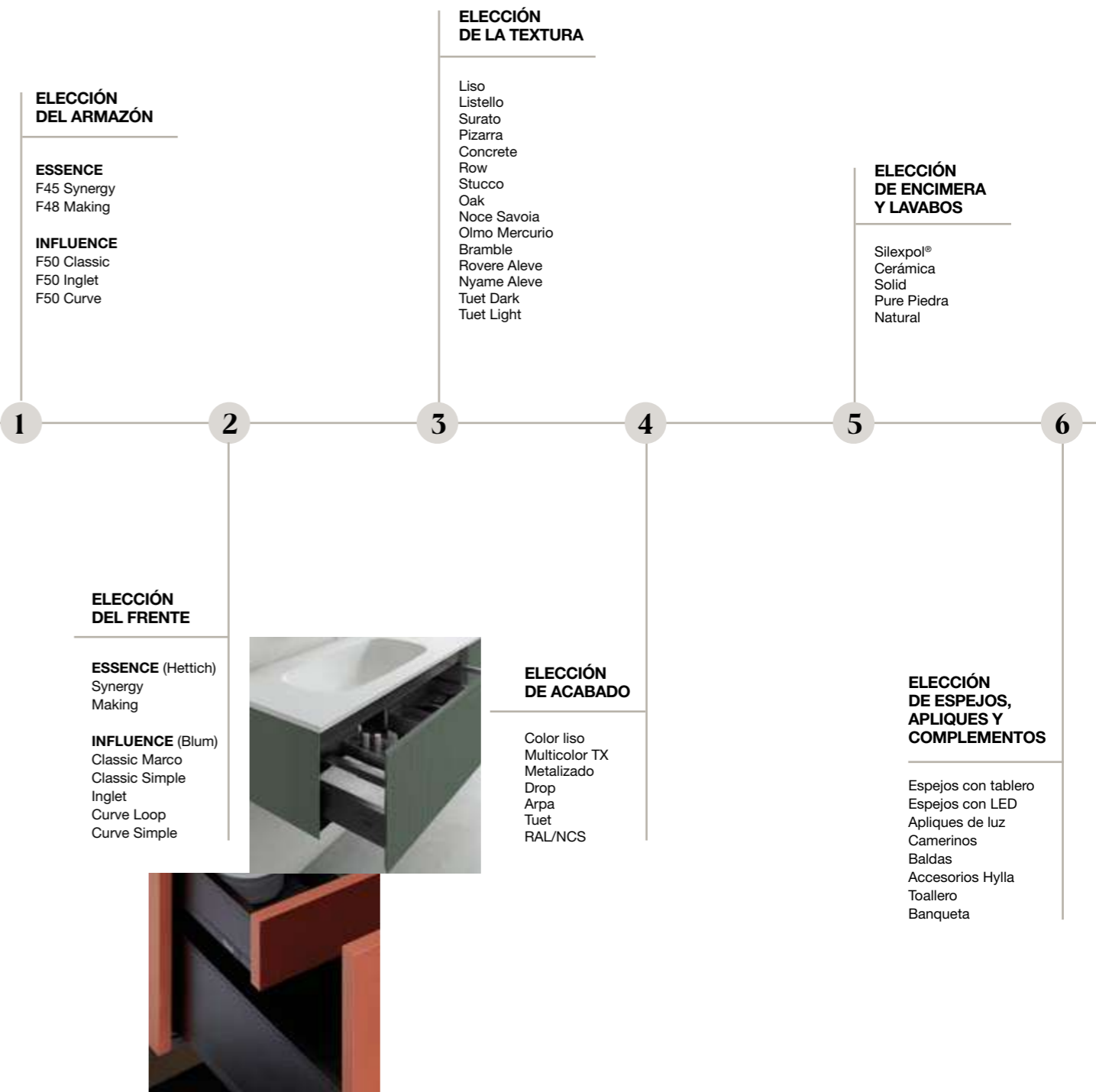

Accede al configurador online desde la intranet de Fiora con tus claves de acceso habituales. Si no las tienes o necesitas unas nuevas, puedes pedir las a Customer Service.



# ESSENCE COLLECTIONS

S  
Y  
N  
E  
R  
G  
Y



**F45**  
Cajón Hettich  
Estructura Inglete 45°  
1 modelo de frente: Synergy  
Tirador izquierda / derecha



M  
A  
K  
I  
N  
G



**F48**  
Cajón Hettich  
Estructura Clásica  
1 modelo de frente: Making



I  
N  
C  
O



C  
L  
A  
S  
I  
C



**F50**  
Cajón Blum  
Estructura Clásica  
2 modelos de frente:  
Marco y Simple

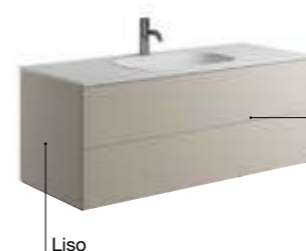

Liso

CLASSIC  
MARCO



CLASSIC  
SIMPLE

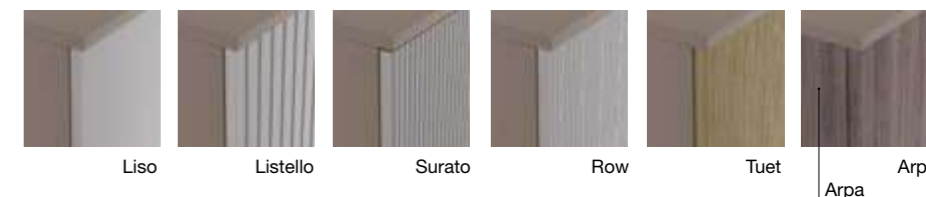

I  
N  
G  
L  
E  
T



**F50**  
Cajón Blum  
Estructura Inglete 45°  
1 modelo de frente: Inglet



Liso

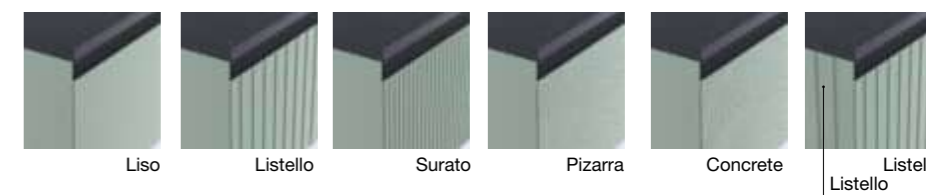

C  
U  
R  
V  
E



**F50**  
Cajón Blum  
Estructura Curva 2 cm  
2 modelos de frente:  
Loop y Simple



Liso

CURVE  
LOOP

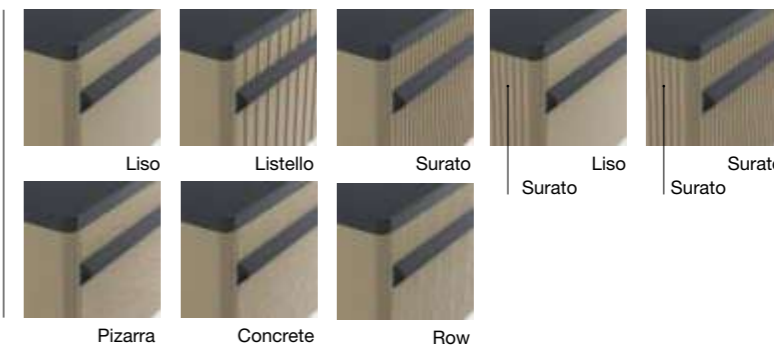

CURVE  
SIMPLE



# CLASSIC

F50

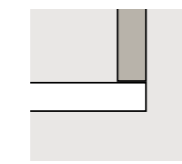

Armazón estructura clásica



CLASSIC MARCO

CLASSIC SIMPLE PUSH



CLASSIC SIMPLE CON TIRADOR



Armazón **Liso**. Frente Marco **Liso**.



Armazón **Liso**. Frente Marco **Pizarra**.



Armazón **Liso**. Frente Marco **Concrete**.



Armazón **Liso**. Frente Marco **Row**.



Armazón **Liso**. Frente Marco **Tuet** (2 colores).



Armazón **Liso**. Frente Simple **Liso**.



Armazón **Liso**. Frente Simple **Listello**.



Armazón **Liso**. Frente Simple **Surato**.



Armazón **Liso**. Frente Simple **Row**.



Armazón **Liso**. Frente Simple **Tuet** (2 colores).



Armazón **Arpa** (5 colores). Frente Simple **Arpa** (5 colores).



# INGLET

F50

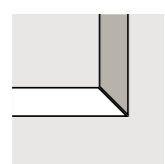

Armazón estructura inglete 45° INGLET



Armazón **Liso**. Frente Inglet **Liso**.

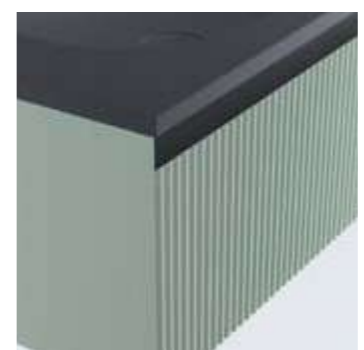

Armazón **Liso**. Frente Inglet **Surato**.



Armazón **Liso**. Frente Inglet **Pizarra**.



Armazón **Liso**. Frente Inglet **Concrete**.

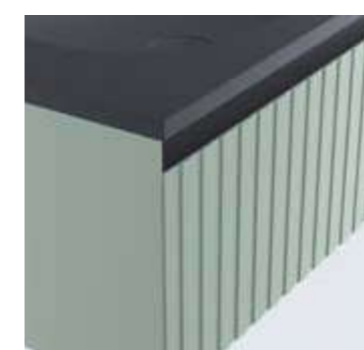

Armazón **Liso**. Frente Inglet **Listello**.



Armazón **Listello**. Frente Inglet **Listello**.

# EMERGENCY CURVE

F50

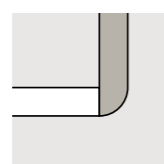

Armazón estructura curva 2 cm



CURVE LOOP

CURVE SIMPLE PUSH



CURVE SIMPLE CON TIRADOR



Armazón **Liso**. Frente Loop **Liso**.



Armazón **Liso**. Frente Loop **Pizarra**.



Armazón **Liso**. Frente Loop **Concrete**.



Armazón **Liso**. Frente Loop **Listello**.



Armazón **Liso**. Frente Loop **Row**.

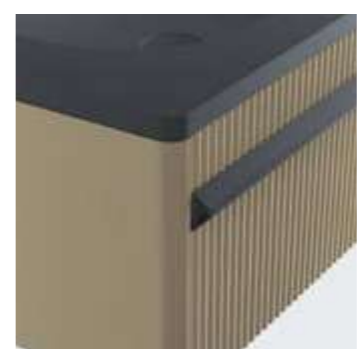

Armazón **Liso**. Frente Loop **Surato**.



Armazón **Surato**. Frente Loop **Liso**.



Armazón **Surato**. Frente Loop **Surato**.



Armazón **Liso**. Frente Simple **Liso**.



Armazón **Liso**. Frente Simple **Listello**.



Armazón **Liso**. Frente Simple **Surato**.



Armazón **Liso**. Frente Simple **Row**.



Armazón **Liso**. Frente Simple **Tuet** (2 colores).



Armazón **Surato**. Frente Simple **Liso**.



Armazón **Surato**. Frente Simple **Surato**.

# ILUMINACIÓN INTERIOR DE CAJÓN

INCREMENTO +130#/ud



# SEPARADORES DE CAJÓN



**DISTRIBUCIÓN**  
Para cajón superior con salvafón e inferior sin salvafón

Código	Ancho (cm)	PVP/cajón
UDCAJ60	60	70!
UDCAJ01	70	70!
UDCAJ02	80	70!
UDCAJ03	90	70!
UDCAJ04	100	100!
UDCAJ06	120	100!

**2 MODELOS**





**3 COLORES**





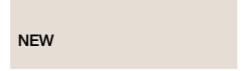









# COLORES ESSENCE







## PASTEL

 0P Blanco Total NCS S 0502-B	 <b>NEW</b> 59M Peach NCS S 1010-Y40R	 <b>NEW</b> 60M Malva NCS S 1505-Y70R	 <b>NEW</b> 61M Olive NCS S 2005G-70Y	 0SS Blanco Solid
 0T Blanco Roto NCS S 1502-Y				
 40T Bone NCS S 2005-Y30R		 <b>NEW</b> 57M Velvet NCS S 2005-Y70R		
 41M Seda NCS S 2002-Y	 40M Nude NCS S 1510-Y80R	 <b>NEW</b> 58M Rose NCS S 2010-Y60R		

## MEDIOS

	 51M Ocre NCS S 3030-Y30R	 50M Coral NCS S 3040-Y90R	 49M Mint NCS S 4010-G10Y	 48M Aqua NCSS 2020-B	 31T Gris NCS S 2002-B
 36T Capuccino NCS S 4010-Y30R	 44M Tuile NCS S 3030-Y50R	 46M Aso NCS S 2070-Y80R	 53M Salvia NCS S 4010-B30G		 37T Cenere NCS S 4500-N
		 43M Kermes NCS S 5040-Y90R		 54M Oceano NCS S 6020-B30G	

## INTENSOS

	 55M Burdeos NCS S 7020-Y80R	 52M Army NCS S 7005-B80G	 47M Niagara NCS S 6030-B	 22T Negro NCS S 7502-B
 45M Terra NCSS 8010-Y50R			 42M Ultramar NCS S 7020-R90B	
				 56M Dark NCS S 9000-N





Los colores y acabados de este catálogo son orientativos. Para ver colores y acabados reales, por favor, consultar muestrario.

# COLORES ESPECIALES ESSENCE: +20%

## MULTICOLOR TX

 0TX Blanco Roto	 <b>NEW</b> 59TX Peach	 <b>NEW</b> 60TX Malva	 <b>NEW</b> 61TX Olive	 48TX Aqua	 37TX Cenere
 40TX Bone	 <b>NEW</b> 58TX Rose	 40TX Nude	 49TX Mint	 54TX Oceano	 22TX Negro
 <b>NEW</b> 57TX Velvet	 51TX Ocre	 50TX Coral	 53TX Salvia	 47TX Niagara	 56TX Dark
 36TX Capuccino	 46TX Aso	 55TX Burdeos	 52TX Army		 45TX Terra

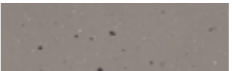
## DROP

				
DP0 Drop Blanco	DP3 Drop Capuccino	DP2 Drop Cenere	DP4 Drop Negro	DP1 Drop Dark











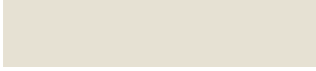
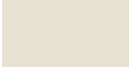

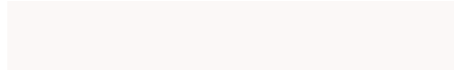
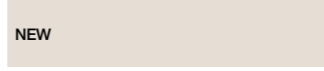
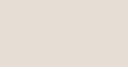













## METALIZADO

			
2MT Gold	3MT Bronze	1MT Inox	0MT Negro





## RAL / NCS: +20%



# COLORES INFLUENCE

 0P Blanco Total NCS S 0502-B	 0T Blanco Roto NCS S 1502-Y	 0TX Blanco Roto	 NEW 59M Peach NCS S 1010-Y40R	 59TX Peach	 0SS Blanco Solid	 NEW 60M Malva NCS S 1505-Y70R	 60TX Malva
 40T Bone NCS S 2005-Y30R	 40TX Bone	 40M Nude NCS S 1510-Y80R	 40TX Nude	 NEW 57M Velvet NCS S 2005-Y70R	 57TX Velvet	 NEW 58M Rose NCS S 2010-Y60R	 58TX Rose
 41M Seda NCS S 2002-Y	 51M Ocre NCS S 3030-Y30R	 51TX Ocre	 50M Coral NCS S 3040-Y90R	 50TX Coral	 46M Aso NCS S 2070-Y80R	 46TX Aso	 43M Kermes NCS S 5040-Y90R
 36T Capuccino NCS S 4010-Y30R	 36TX Capuccino	 44M Tuile NCS S 3030-Y50R	 55M Burdeos NCS S 7020-Y80R	 55TX Burdeos	 45M Terra NCS S 8010-Y50R	 45TX Terra	

**ARPA**





















 AR4611 Bramble	 AR4627 Rovere Aleve	 AR4539 Olmo Mercurio	 AR4604 Noce Savoia	 AR4629 Nyame Aleve
---	--	--	---	---

**TUET**





 NEW 4644 Tuet Light	 NEW 4645 Tuet Dark
--	--

Los colores y acabados de este catálogo son orientativos. Para ver colores y acabados reales, por favor, consultar muestrario.

# COLORES INFLUENCE

 48M Aqua NCSS 2020-B	 48TX Aqua	 NEW 61M Olive NCS S 2005G-70Y	 61TX Olive	 31T Gris NCS S 2002-B
 54M Oceano NCS S 6020-B30G	 54TX Oceano	 49M Mint NCS S 4010-G10Y	 49TX Mint	 37T Cenere NCS S 4500-N
 47M Niagara NCS S 6030-B	 47TX Niagara	 53M Salvia NCS S 4010-B30G	 53TX Salvia	 22T Negro NCS S 7502-B
 42M Ultramar NCS S 7020-R90B	 52M Army NCS S 7005-B80G	 52TX Army	 56M Dark NCS S 9000-N	 56TX Dark

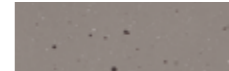
**DROP**

 DP0 Drop Blanco	 DP3 Drop Capuccino	 DP2 Drop Cenere	 DP4 Drop Negro	 DP1 Drop Dark
--	---	--	---	--

**METALIZADO**

 2MT Gold	 3MT Bronze	 1MT Inox	 0MT Negro
---	---	---	--

RAL / NCS: +20%



Colores RAL / NCS



# MUEBLES

## CODIFICACIÓN MUEBLES

a	f	t	4	5	6	
Colección	Textura armazón	Modelo de frente	Textura frente	Código mueble	Ancho mueble	Izd/dcha mueble
U: In! uence	L: Liso LL: Listello S: Surato N: Noce Savoia O: Olmo Mercurio B: Bramble R: Rovere Aleve Y: Nyame Aleve	M: Marco C: Classic I: Ingle V: Curve Loop S: Curve Simple Y: Synergy M: Making	L: Liso N: Noce Savoia O: Olmo Mercurio B: Bramble R: Rovere Aleve Y: Nyame Aleve LL: Listello S: Surato P: Pizarra C: Concrete W: Row T: Stucco O: Oak TD: Tuet Dark TL: Tuet Light	MERC: mueble 2 cajones EC: coqueta 2 cajones	01: 70 cm 02: 80 cm 03: 90 cm 04: 100 cm 05: 110 cm 06: 120 cm 26: 120 cm doble	I: Izquierda D: Derecha



Mueble 2 cajones 80cm armazón Liso frente Marco textura Row

U L M W MERC 02  
a f t 4 5



Mueble 2 cajones 80cm armazón Noce Savoia frente Classic textura Noce Savoia

U N C N MERC 02  
a f t 4 5



Mueble 2 cajones 80cm armazón Listello frente Ingle textura Listello

U LL I LL MERC 02  
a f t 4 5



Mueble 2 cajones 80cm armazón Surato frente Curve textura Surato

U S V S MERC 02  
a f t 4 5



Mueble 2 cajones 80cm armazón Surato frente Simple textura Liso

U S S L MERC 02  
a f t 4 5

# ENCIMERAS Y CONSOLAS

## CODIFICACIÓN ENCIMERAS

1	2	3	4	5	6
Tipo de lavabo	Tipo de encimera	Textura	Ancho encimera	Tamaño de lavabo (a medida)	Posición de lavabo (a medida)
R: Loki S: Soft	EI: Encimera integrada  EE: Encimera semiencastrada  ES: Encimera para lavabo de sobremesa	L: Liso S: Sen C: Concrete	00: 60 cm 01: 70 cm 02: 80 cm 03: 90 cm 04: 100 cm 05: 110 cm 06: 120 cm 26: 120 cm doble	P: Pequeño G: Grande	D: Derecha I: Izquierda 2: Doble



Encimera Loki integrada textura Liso 80cm

R EI L 02  
1 2 3 4



Encimera Soft integrada textura Sen 80cm

S EI S 02  
1 2 3 4



Encimera Loki semiencastrada textura Liso 80cm

R EE L 02  
1 2 3 4



Encimera Loki integrada textura Liso 120 cm

R EI L 26  
1 2 3 4



Encimera Loki integrada textura Liso lavabo pequeño desplazada izquierda

R EI L P I  
1 2 3 5 6

## CODIFICACIÓN CONSOLAS

1	2	3	4	5	6
Tipo de lavabo	Tipo de consola	Textura	Ancho consola	Tamaño de lavabo (a medida)	Posición de lavabo (a medida)
R: Loki S: Soft	CI: Consola integrada  CS: Consola para lavabo de sobremesa	L: Liso S: Sen C: Concrete	00: 60 cm 01: 70 cm 02: 80 cm 03: 90 cm 04: 100 cm 05: 110 cm 06: 120 cm 26: 120 cm doble	P: Pequeño G: Grande	D: Derecha I: Izquierda 2: Doble



Consola integrada Loki textura Liso 80cm

R CI L 02  
1 2 3 4



Consola Loki para lavabo de sobremesa textura Liso 80cm

R CS L 02  
1 2 3 4

# MUEBLES

## MUEBLE 1 CAJÓN

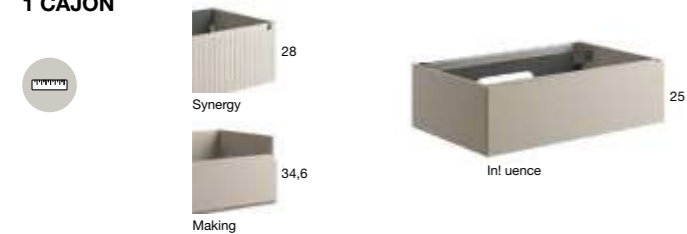

Código	Ancho (cm)	ESSENCE COLLECTION Synergy F45. Making F48		INFLUENCE COLLECTION Classic. Inglet. Curve. F50	
		Colores Essence	RAL/NCS/especial/ Mueble a medida	Colores Influence	RAL/NCS Mueble a medida
U aft MERS 60 ft MERS 60	60	355!	425!	440!	530!
U aft MERS 01 ft MERS 01	70	375!	450!	465!	560!
U aft MERS 02 ft MERS 02	80	395!	475!	490!	590!
U aft MERS 03 ft MERS 03	90	415!	500!	520!	625!
U aft MERS 04 ft MERS 04	100	450!	540!	555!	665!
U aft MERS 06 ft MERS 06	120	490!	590!	605!	725!
U aft MERS 26 ft MERS 26	120*	520!	625!	650!	780!

\*Lavabo doble

## MUEBLE 2 CAJONES



Código	Ancho (cm)	ESSENCE COLLECTION Synergy F45. Making F48		INFLUENCE COLLECTION Classic. Inglet. Curve. F50	
		Colores Essence	RAL/NCS/especial/ Mueble a medida	Colores Influence	RAL/NCS Mueble a medida
U aft MERC 60 ft MERC 60	60	600!	720!	750!	900!
U aft MERC 01 ft MERC 01	70	615!	740!	765!	920!
U aft MERC 02 ft MERC 02	80	640!	770!	800!	960!
U aft MERC 03 ft MERC 03	90	700!	840!	870!	1.045!
U aft MERC 04 ft MERC 04	100	740!	890!	920!	1.105!
U aft MERC 06 ft MERC 06	120	765!	920!	960!	1.150!
U aft MERC 26 ft MERC 26	120*	795!	955!	990!	1.190!

\*Lavabo doble

## MUEBLE 1 CAJÓN + CAJÓN INTERIOR



Código	Ancho (cm)	ESSENCE COLLECTION Making F48		INFLUENCE COLLECTION Classic. Inglet. Curve. F50	
		Colores Essence	RAL/NCS/especial/ Mueble a medida	Colores Influence	RAL/NCS Mueble a medida
U aft MERI 50 ft MERI 50	50	600!	720!	750!	900!
U aft MERI 60 ft MERI 60	60	600!	720!	750!	900!
U aft MERI 01 ft MERI 01	70	615!	740!	765!	920!
U aft MERI 02 ft MERI 02	80	640!	770!	800!	960!
U aft MERI 03 ft MERI 03	90	700!	840!	870!	1.045!
U aft MERI 04 ft MERI 04	100	740!	890!	920!	1.105!
U aft MERI 06 ft MERI 06	120	765!	920!	960!	1.150!
U aft MERI 26 ft MERI 26	120*	795!	955!	990!	1.190!

\*Lavabo doble

## MUEBLE 3 CAJONES MAKING



Código	Ancho (cm)	ESSENCE COLLECTION Making F48		INFLUENCE COLLECTION	
		Colores Essence	RAL/NCS/especial/ Mueble a medida	-	-
ft MERZ 01	70	760!	910!	-	-
ft MERZ 02	80	780!	935!	-	-
ft MERZ 03	90	865!	1.040!	-	-
ft MERZ 04	100	900!	1.080!	-	-
ft MERZ 06	120	960!	1.150!	-	-

(f): M: Making (t): L: Liso | P: Pizarra | O: Oak | T: Stucco

## PATA CROMO BRILLO H10 (OPCIONAL)



Código	PVP
MPATAS	30! /2 ud

# MUEBLES Y ESTRUCTURAS

## MUEBLE ESTRUCTURA METÁLICA Y BALDA INTEGRADA Y SOBREMESA H25 Y H50 | F50



Arpa	Liso	Ancho (cm)	ESSENCE COLLECTION		INFLUENCE COLLECTION Classic. Inglet. Curve. F50	
			-	-	Colores Influence	RAL/NCS Mueble a medida
H25 UxMEME2501 H50 UxMEME5001	ULMEME2501 ULMEME5001	70	-	-	770!	925!
H25 UxMEME2502 H50 UxMEME5002	ULMEME2502 ULMEME5002	80	-	-	800!	960!
H25 UxMEME2504 H50 UxMEME5004	ULMEME2504 ULMEME5004	100	-	-	920!	1.105!
H25 UxMEME2506 H50 UxMEME5006	ULMEME2506 ULMEME5006	120	-	-	960!	1.150!

El precio del mueble lo marca el acabado de las baldas

(x): Arpa | N: Noce Savoia | O: Olmo Mercurio | B: Bramble | Y: Nyame Aleve | R: Rovere Aleve

## ESTRUCTURA PARA H25 | F45 Y F50

Integrado H61,5	Sobremesa H49	Ancho (cm)	Metalizado
UxPMI2501	UxPMS2501	70	475!
UxPMI2502	UxPMS2502	80	510!
UxPMI2504	UxPMS2504	100	585!
UxPMI2505	UxPMS2505	110	610!
UxPMI2506	UxPMS2506	120	645!
UPMI25*	UPMS25*	130	675!
UxPMI2507	UxPMS2507	140	705!
UPMI25*	UPMS25*	150	745!
UxPMI2508	UxPMS2508	160	775!
UPMI25*	UPMS25*	170	800!
UPMI25*	UPMS25*	180	820!
UPMI25*	UPMS25*	190	840!
UxPMI2510	UxPMS2510	200	855!

\*Especi\* car medidas

(x): METAL | G: Gold | B: Bronze | N: Negro | I: Inox

## TOALLERO LATERAL

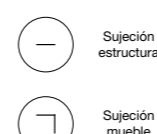

Para estructura	Para mueble	Ancho (cm)	Metalizado
UxTOALLEROE	UxTOALLEROM	48	110!

(x): METAL | G: Gold | B: Bronze | N: Negro | I: Inox

## TOALLERO



Código	Ancho (cm)	Metalizado
UxTO	60	515!

Especi\* car acabado para la bandeja  
METAL | G: Gold | B: Bronze | N: Negro | I: Inox  
(x): L: Liso | N: Noce Savoia | O: Olmo Mercurio | B: Bramble | R: Rovere Aleve | Y: Nyame Aleve

## AUXILIAR ESTRUCTURA METÁLICA, BALDA Y BANDEJA



Arpa	Liso	Ancho (cm)	ESSENCE COLLECTION		INFLUENCE COLLECTION Classic. Inglet. Curve. F50	
			-	-	Colores Influence	RAL/NCS Mueble a medida
DCHA UxMEMB01D IQZ UxMEMB01I	ULMEMB01D ULMEMB01I	70	-	-	770!	925!
DCHA UxMEMB02D IQZ UxMEMB02I	ULMEMB02D ULMEMB02I	80	-	-	800!	960!
DCHA UxMEMB04D IQZ UxMEMB04I	ULMEMB04D ULMEMB04I	100	-	-	920!	1.105!
DCHA UxMEMB06D IQZ UxMEMB06I	ULMEMB06D ULMEMB06I	120	-	-	960!	1.150!

El precio del mueble lo marca el acabado de las baldas

(x): Arpa | N: Noce Savoia | O: Olmo Mercurio | B: Bramble | Y: Nyame Aleve | R: Rovere Aleve

## ESTRUCTURA PARA H50 | F45 Y F50

Integrado H36,5	Sobremesa H24	Ancho (cm)	Metalizado
UxPMI50*	UxPMS50*	50	360!
UxPMI5001	UxPMS5001	70	390!
UxPMI5002	UxPMS5002	80	430!
UxPMI5004	UxPMS5004	100	490!
UxPMI5005	UxPMS5005	110	505!
UxPMI5006	UxPMS5006	120	525!
UxPMI50*	UxPMS50*	130	545!
UxPMI5007	UxPMS5007	140	580!
UxPMI50*	UxPMS50*	150	605!
UxPMI5008	UxPMS5008	160	635!
UxPMI50*	UxPMS50*	170	655!
UxPMI50*	UxPMS50*	180	670!
UxPMI50*	UxPMS50*	190	680!
UxPMI5010	UxPMS5010	200	695!

\*Especi\* car medidas

(x): METAL | G: Gold | B: Bronze | N: Negro | I: Inox

## BANQUETA



Código	Ancho (cm)	Metalizado
UxBQ35	40	380!

Especi\* car acabado para la tapa  
METAL | G: Gold | B: Bronze | N: Negro | I: Inox  
(x): L: Liso | N: Noce Savoia | O: Olmo Mercurio | B: Bramble | R: Rovere Aleve | Y: Nyame Aleve

# COQUETAS



Código	Ancho (cm)	ESSENCE COLLECTION Synergy F45, Making F48		INFLUENCE COLLECTION Classic, Inglet, Curve, F50	
		Colores Essence	RAL/NCS/especial Mueble a medida	Colores Influence	RAL/NCS Mueble a medida
U. aft. MERS00	40	-	-	420!	505!
ft. ES00	40	360!	430!	-	-

A medida: hasta 40 cm



Código	Ancho (cm)	ESSENCE COLLECTION Synergy F45, Making F48		INFLUENCE COLLECTION Classic, Inglet, Curve, F50	
		Colores Essence	RAL/NCS/especial Mueble a medida	Colores Influence	RAL/NCS Mueble a medida
U. aft. MERCO0	40	-	-	690!	830!
ft. EC00	40	555!	665!	-	-

A medida: hasta 40 cm

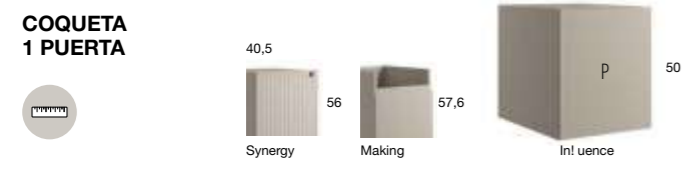

Código	Ancho (cm)	ESSENCE COLLECTION Synergy F45, Making F48		INFLUENCE COLLECTION Classic, Inglet, Curve, F50	
		Colores Essence	RAL/NCS/especial Mueble a medida	Colores Influence	RAL/NCS Mueble a medida
DCHA IZQ U. aft. MERPO0 D	40	-	-	445!	535!
DCHA IZQ U. aft. MERPO0 I	40	405!	485!	-	-

A medida: hasta 40 cm



Código	Ancho (cm)	ESSENCE COLLECTION Synergy F45		INFLUENCE COLLECTION	
		Colores Essence	RAL/NCS/especial	-	-
DCHA IZQ ft. ECPHO00	40	505!	605!	-	-
ft. ECPHO01	40	-	-	-	-

(f): Y: Synergy (t): L: Liso | LL: Listello | S: Surato

Hacemos tu mueble a medida.  
Fondo reducido: Corredera de 27 cm, mueble de 35 cm  
Corredera de 30 cm, mueble de 38 cm.  
Corredera de 35 cm, mueble de 45 cm.  
Otras medidas y opciones, consultar PVP.

**Códigos acabados (a | f | t):** a | Textura armazón | f | Modelo frente | t | Textura frente  
(a): L: Liso | LL: Listello | S: Surato | N: Noce Savoia | O: Olmo Mercurio | B: Bramble | R: Rovere Aleve | Y: Nyame Aleve  
(f): M: Marco | C: Classic | I: Inglet | V: Curve Loop | S: Curve Simple | Y: Synergy | M: Making  
(t): L: Liso | N: Noce Savoia | O: Olmo Mercurio | B: Bramble | R: Rovere Aleve | Y: Nyame Aleve | LL: Listello | S: Surato  
| P: Pizarra | C: Concrete | W: Row | O: Oak | T: Stucco | TD: Tuet Dark | TL: Tuet Light  
**Más información sobre codificación, pág. 94**

# COQUETAS Y TOCADORES

## COQUETA 1 CAJÓN + CAJÓN INTERIOR CLASSIC SIMPLE



\*Bandeja opcional

Código	Ancho (cm)	ESSENCE COLLECTION		INFLUENCE COLLECTION Classic Simple F50	
		Colores Essence	RAL/NCS/especial Mueble a medida	Colores Influence	RAL/NCS Mueble a medida
U. aft. MERIS 30	30	-	-	560!	670!
U. aft. MERIS 00	40	-	-	580!	695!

\*Bandeja superior con incremento: 130#. Cajón con Led interior con incremento: 130#  
El PVP depende del acabado del armazón, no del frente

(t): L: Liso | LL: Listello | S: Surato | W: Row | N: Noce Savoia | O: Olmo Mercurio | B: Bramble | R: Rovere Aleve | Y: Nyame Aleve | TD: Tuet Dark | TL: Tuet Light

## TOCADOR 1 CAJÓN



Código	Ancho (cm)	ESSENCE COLLECTION		INFLUENCE COLLECTION Classic, Inglet, Curve, F50	
		Colores Essence	RAL/NCS/especial Mueble a medida	Colores Influence	RAL/NCS Mueble a medida
U. aft. MERT 01	70	-	-	485!	580!
U. aft. MERT 02	80	-	-	525!	630!
U. aft. MERT 04	100	-	-	585!	700!
U. aft. MERT 06	120	-	-	640!	770!

Las tapas están incluidas en el precio y son siempre en textura Liso o Arpa  
En el caso de ir 2 muebles unidos, la tapa superior irá en 1 pieza con un incremento del 10% sobre el valor de cada mueble

## BASE / TAPA 2 CM DM SOBRE MUEBLE



Código	Ancho (cm)	Colores Essence / Influence		RAL/NCS	
		Essence	Influence	RAL/NCS	RAL/NCS
U. x TAP2 60	60	125!	150!	-	-
U. x TAP2 01	70	130!	155!	-	-
U. x TAP2 02	80	140!	165!	-	-
U. x TAP2 03	90	160!	195!	-	-
U. x TAP2 04	100	185!	220!	-	-
U. x TAP2 05	110	195!	235!	-	-
U. x TAP2 06	120	210!	250!	-	-

(x): L: Liso | N: Noce Savoia | O: Olmo Mercurio | B: Bramble | R: Rovere Aleve | Y: Nyame Aleve  
Para vaciados especiales, mandar cotas.  
En el caso de ir 2 muebles unidos, la tapa superior irá en 1 pieza con un incremento del 10% sobre el valor de cada tapa.

## COQUETA 1 CAJÓN + CAJÓN INTERIOR + ESTANTERÍA LATERAL CLASSIC SIMPLE



\*Bandeja opcional

Código	Ancho (cm)	ESSENCE COLLECTION		INFLUENCE COLLECTION Classic Simple F50	
		Colores Essence	RAL/NCS/especial Mueble a medida	Colores Influence	RAL/NCS Mueble a medida
DCHA IZQ U. aft. MERIB 00 D	40	-	-	650!	780!
DCHA IZQ U. aft. MERIB 00 I	40	-	-	650!	780!
DCHA IZQ U. aft. MERIB 50 D	50	-	-	660!	790!
DCHA IZQ U. aft. MERIB 50 I	50	-	-	660!	790!

\*Bandeja superior con incremento: 130#. Cajón con Led interior con incremento: 130#  
El PVP depende del acabado del armazón, no del frente

(t): L: Liso | LL: Listello | S: Surato | W: Row | N: Noce Savoia | O: Olmo Mercurio | B: Bramble | R: Rovere Aleve | Y: Nyame Aleve | TD: Tuet Dark | TL: Tuet Light

## TOCADOR 1 CAJÓN MAKING

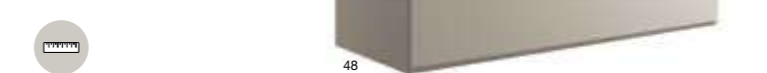

Código	Ancho (cm)	ESSENCE COLLECTION Making F48		INFLUENCE COLLECTION	
		Colores Essence	RAL/NCS/especial Mueble a medida	-	-
M. t. T 00	40	360!	430!	-	-
M. t. T 01	70	420!	505!	-	-
M. t. T 02	80	480!	575!	-	-
M. t. T 03	90	520!	625!	-	-
M. t. T 04	100	560!	670!	-	-
M. t. T 05	110	620!	745!	-	-
M. t. T 06	120	680!	815!	-	-

Las tapas están incluidas en el precio y son siempre en textura Liso  
En el caso de ir 2 muebles unidos, la tapa superior irá en 1 pieza con un incremento del 10% sobre el valor de cada mueble  
(t): L: Liso | P: Pizarra | O: Oak | T: Stucco

## BASE / TAPA 4 CM DM SOBRE MUEBLE



Código	Ancho (cm)	Colores Essence / Influence		RAL/NCS	
		Essence	Influence	RAL/NCS	RAL/NCS
U. x TAP4 01	70	155!	185!	-	-
U. x TAP4 02	80	165!	200!	-	-
U. x TAP4 04	100	220!	265!	-	-
U. x TAP4 06	120	250!	300!	-	-

(x): L: Liso | N: Noce Savoia | O: Olmo Mercurio | B: Bramble | R: Rovere Aleve | Y: Nyame Aleve  
Para vaciados especiales, mandar cotas.  
En el caso de ir 2 muebles unidos, la tapa superior irá en 1 pieza con un incremento del 10% sobre el valor de cada tapa.

## BALDA 3 CM DM



Código	Ancho (cm)	Colores Essence / Influence		RAL/NCS	
		Essence	Influence	RAL/NCS	RAL/NCS
MLBA30	30	110!	130!	-	-
MLBA40	40	120!	145!	-	-
MLBA	60	130!	155!	-	-
MLBA	80	155!	185!	-	-
MLBA	100	200!	240!	-	-
MLBA	120	230!	275!	-	-

Acabados: solo Liso  
Herraje oculto  
No aptas para interior de ducha

# COLGABLES

## COLGABLE 1 PUERTA

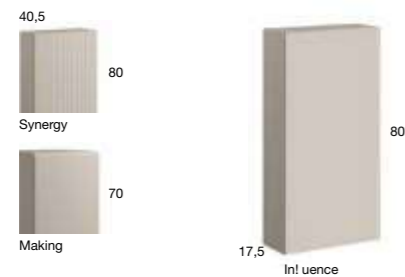

Código	Ancho (cm)	ESSENCE COLLECTION Synergy, Making		INFLUENCE COLLECTION Classic, Inglet	
		Colores Essence	RAL/NCS/especial Mueble a medida	Colores Influence	RAL/NCS Mueble a medida
DCHA IZQ U aft CA00 U aft CA01	40	-	-	370!	445!
DCHA IZQ ft CA804 ft CA805	40	345!	415!	-	-

A medida: entre 15 y 40 cm. Baldas de cristal ahumado

## COLGABLE 1 HUECO INGLET



Código	Ancho (cm)	ESSENCE COLLECTION		INFLUENCE COLLECTION Inglet	
		Colores Essence	RAL/NCS/especial Mueble a medida	Colores Influence	RAL/NCS Mueble a medida
ULICS40	40	-	-	165!	200!

A medida: entre 15 y 40 cm. L: Liso | LL: Listello

## SEMICOLUMNA ABIERTA



Código	Ancho (cm)	ESSENCE COLLECTION		INFLUENCE COLLECTION	
		Colores Essence	RAL/NCS/especial Mueble a medida	Colores Influence	RAL/NCS Mueble a medida
U aft SCS130	40	-	-	605!	725!

El precio del mueble lo marca el acabado de las baldas

(a): L: Liso | N: Noce Savoia | O: Olmo Mercurio | B: Bramble | R: Rovere Aleve | Y: Nyame Aleve | (f): C: Classic | (t): L: Liso | W: Row | N: Noce Savoia | O: Olmo Mercurio | B: Bramble | R: Rovere Aleve | Y: Nyame Aleve | TD: Tuet Dark | TL: Tuet Light

Hacemos tu mueble a medida.  
Fondo reducido: Corredera de 27 cm, mueble de 35 cm  
Corredera de 30 cm, mueble de 38 cm.  
Corredera de 35 cm, mueble de 45 cm.  
Otras medidas y opciones, consultar PVP.

**Códigos acabados (a | f | t):** a | Textura armazón | f | Modelo frente | t | Textura frente  
(a): L: Liso | LL: Listello | S: Surato | N: Noce Savoia | O: Olmo Mercurio | B: Bramble | R: Rovere Aleve | Y: Nyame Aleve | (f): M: Marco | C: Classic | I: Inglet | V: Curve Loop | S: Curve Simple | Y: Synergy | M: Making  
(t): L: Liso | N: Noce Savoia | O: Olmo Mercurio | B: Bramble | R: Rovere Aleve | Y: Nyame Aleve | LL: Listello | S: Surato | P: Pizarra | C: Concrete | W: Row | O: Oak | T: Stucco | TD: Tuet Dark | TL: Tuet Light  
**Más información sobre codificación, pág. 94**

## COLGABLE 1 PUERTA COSTADOS CURVOS CURVE

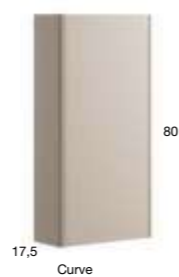

Código	Ancho (cm)	ESSENCE COLLECTION		INFLUENCE COLLECTION Curve	
		Colores Essence	RAL/NCS/especial Mueble a medida	Colores Influence	RAL/NCS Mueble a medida
DCHA IZQ U aft CA00 U aft CA01	40	-	-	370!	445!

A medida: entre 15 y 40 cm. Baldas de cristal ahumado

(a): L: Liso | S: Surato (f): L: Liso | LL: Listello | S: Surato | W: Row | P: Pizarra | C: Concrete | TD: Tuet Dark | TL: Tuet Light

## COLGABLE 3 HUECOS INGLET



Código	Ancho (cm)	ESSENCE COLLECTION		INFLUENCE COLLECTION Inglet	
		Colores Essence	RAL/NCS/especial Mueble a medida	Colores Influence	RAL/NCS Mueble a medida
ULICS80	40	-	-	235!	280!

A medida: entre 15 y 40 cm. L: Liso | LL: Listello

## COLGABLE ABIERTO CON BARANDILLA



Código	Ancho (cm)	ESSENCE COLLECTION		INFLUENCE COLLECTION	
		Colores Essence	RAL/NCS/especial Mueble a medida	Colores Influence	RAL/NCS Mueble a medida
U aft CSB80	40	-	-	530!	635!

A medida: entre 15 y 40 cm. Especi\* car color en la trasera

El PVP depende del acabado del armazón, no del frente  
(a): L: Liso | (f): C: Classic | (t): L: Liso | W: Row | N: Noce Savoia | O: Olmo Mercurio | B: Bramble | R: Rovere Aleve | Y: Nyame Aleve | TD: Tuet Dark | TL: Tuet Light

# COLUMNAS

## COLUMNA 2 PUERTAS 1 HUECO SYNERGY



Código	Ancho (cm)	ESSENCE COLLECTION Synergy		INFLUENCE COLLECTION	
		Colores Essence	RAL/NCS/especial	Colores Influence	RAL/NCS Mueble a medida
DCHA IZQ ft CPU2H00 ft CPU2H01	40,5	830!	995!	-	-

Baldas de cristal ahumado

(f): Y: Synergy (t): L: Liso | LL: Listello | S: Surato

## COLUMNA 1 PUERTA Y 2 CAJONES CLASSIC



Código	Ancho (cm)	ESSENCE COLLECTION		INFLUENCE COLLECTION Classic	
		Colores Essence	RAL/NCS/especial	Colores Influence	RAL/NCS Mueble a medida
DCHA IZQ U aft CPU00 U aft CPU01	40	-	-	910!	1.090!

Led interior con incremento: 130#

El PVP depende del acabado del armazón, no del frente  
(a): L: Liso | (f): C: Classic | (t): L: Liso | LL: Listello | S: Surato | W: Row | N: Noce Savoia | O: Olmo Mercurio | B: Bramble | R: Rovere Aleve | Y: Nyame Aleve | TD: Tuet Dark | TL: Tuet Light

## COLUMNA 2 PUERTAS Y BANDEJA CLASSIC



Código	Ancho (cm)	ESSENCE COLLECTION		INFLUENCE COLLECTION Classic	
		Colores Essence	RAL/NCS/especial	Colores Influence	RAL/NCS Mueble a medida
DCHA IZQ U aft CPU00 U aft CPU01	40	-	-	995!	1.195!

(a): L: Liso | N: Noce Savoia | O: Olmo Mercurio | B: Bramble | R: Rovere Aleve | Y: Nyame Aleve | (f): C: Classic | (t): L: Liso | LL: Listello | S: Surato | W: Row | N: Noce Savoia | O: Olmo Mercurio | B: Bramble | R: Rovere Aleve | Y: Nyame Aleve | TD: Tuet Dark | TL: Tuet Light

## COLUMNA PUERTA VITRINA CLASSIC MARCO



Código	Ancho (cm)	ESSENCE COLLECTION		INFLUENCE COLLECTION Classic Marco	
		Colores Essence	RAL/NCS/especial	Colores Influence	RAL/NCS Mueble a medida
DCHA IZQ U LMLCPUV00 U LMLCPUV01	40	-	-	910!	1.090!

Led interior con incremento: 130#. Estantes de cristal ahumado. Puerta cristal ahumado. Columna solo disponible en textura Liso

# ENCIMERAS Y CONSOLAS SILEXPOL®

ENCIMERA 1,2 - 1,6 CM. CONSOLA 10 CM



## MODELOS DE LAVABO INTEGRADO

### LAVABO SYNERGY

Encimera 1,6 cm  
Consola 10 cm



LISO  
Cód. L

PIZARRA  
Cód. P

**FONDO 45,7 CM**  
Lavabo: 51-57-63-81x30,5 cm.  
Prof. seno: 10 cm.

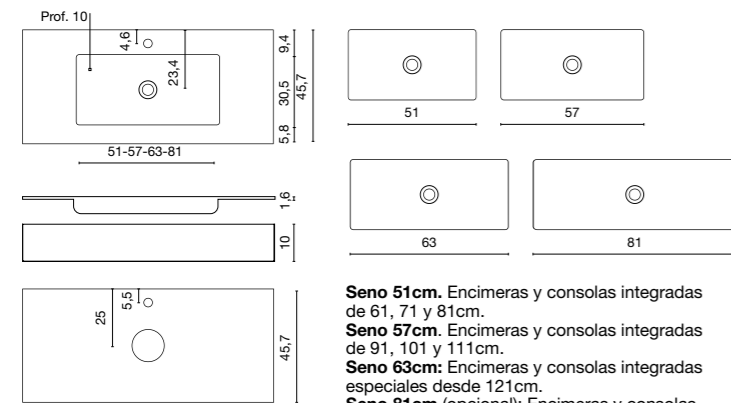

**Seno 51cm.** Encimeras y consolas integradas de 61, 71 y 81cm.  
**Seno 57cm.** Encimeras y consolas integradas de 91, 101 y 111cm.  
**Seno 63cm:** Encimeras y consolas integradas especiales desde 121cm.  
**Seno 81cm (opcional):** Encimeras y consolas integradas especiales desde 101cm.

### LAVABO LOKI

Encimera 1,2 cm  
Consola 10 cm



LISO  
Cód. L

CONCRETE  
Cód. C

**FONDO 46**  
Lavabo: 50-80x29 cm.  
Prof. seno: 11 cm.

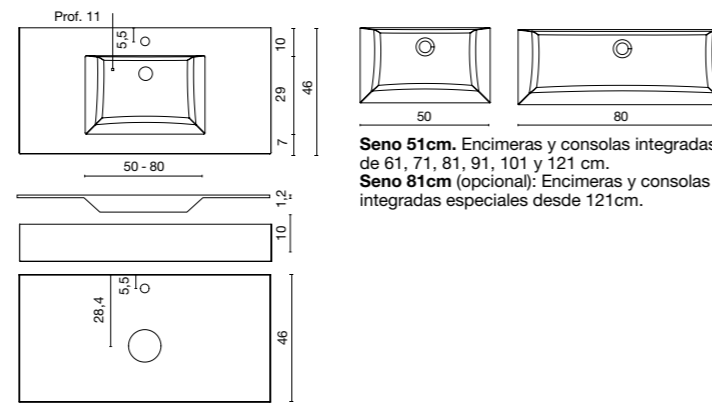

**Seno 51cm.** Encimeras y consolas integradas de 61, 71, 81, 91, 101 y 121 cm.  
**Seno 81cm (opcional):** Encimeras y consolas integradas especiales desde 121cm.

## MODELOS DE LAVABO SEMIENCASTRE

### LAVABO THOT

(solo encimeras)  
Encimera 1,2 cm



LISO  
Cód. L

CONCRETE  
Cód. C

**FONDO 46**  
Lavabo: 50-80x29 cm.  
Prof. seno: 11 cm.

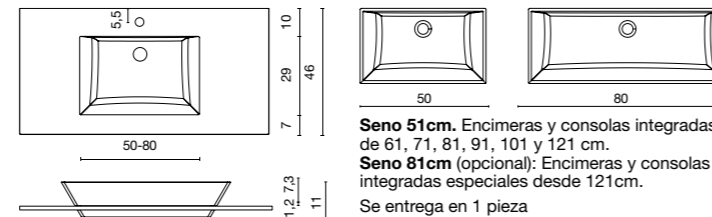

**Seno 51cm.** Encimeras y consolas integradas de 61, 71, 81, 91, 101 y 121 cm.  
**Seno 81cm (opcional):** Encimeras y consolas integradas especiales desde 121cm.  
Se entrega en 1 pieza

Toallero superior o frontal/lateral:  
75#/ud  
Encimeras: toallero superior  
Consolas: toallero frontal o lateral

Copete recto sin unión  
Hasta 6cm 65# metro lineal  
De 7 a 15cm 75# metro lineal  
De 16 a 25cm 130# metro lineal



Corte recto encimeras estándar: 45#/corte  
Corte recto encimeras especiales: PVP especiales



# ENCIMERAS Y CONSOLAS SILEXPOL®

ENCIMERA 1,2 - 1,6 CM. CONSOLA 10 CM

CLASSIC

INGLET: +130#  
(solo encimera)

CURVE: +130#  
(solo encimera)

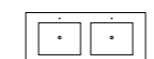

Doble lavabo:  
+130#/ud

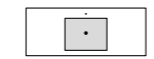

Lavabo bicolor:  
+130#/ud



Colores RAL:  
+20%



ESCUADRA  
USEMP 35#/ud

Consolas hasta 120cm: 2 escuadras  
Consolas hasta 180cm: 3 escuadras  
Consolas hasta 220cm: 4 escuadras

		ENCIMERA CON LAVABO INTEGRADO CENTRADO, DESPLAZADO O DOBLE SENO				ENCIMERA 1,2 CM CON LAVABO SEMIENCASTRE THOT CENTRADO, DESPLAZADO O DOBLE SENO				ENCIMERA PARA LAVABO SOBREMESA CENTRADO, DESPLAZADO O DOBLE SENO			
Ancho (cm)	Seno Syn.	Seno Loki	Syn.	Loki	Syn.*	Loki*	Colores Fiora	Syn.	Loki	Syn.*	Loki*	Colores Fiora	
61	51	51	YMEIx00	-	-	-	460!	YMESx00	-	-	-	315!	
71	51	51	YMEIx01	LEIx11	-	-	485!	YMESx01	LESx11	-	-	335!	
81	51	51	YMEIx02	LEIx12	-	-	495!	YMESx02	LESx12	-	-	350!	
91	57	51	YMEIx03	-	-	-	510!	YMESx03	-	-	-	375!	
101	57	51	YMEIx04	LEIx14	-	-	540!	YMESx04	LESx14	-	-	385!	
111	57	51	YMEIx05	-	-	-	605!	YMESx05	-	-	-	415!	
121	63	51	YMEIx06	LEIx16	-	-	615!	YMESx06	LESx16	-	-	430!	
121*	51	51	-	-	YMEIx206	LEIx216	745!	-	-	YMESx206	LESx216	475!	
141*	51	51	-	-	-	LEIx218	940!	-	-	-	LESx218	525!	
101							580!					450!	
111							640!					500!	
121							695!					540!	
131							755!					590!	
141	57	51	YMEIxP LEIxP	YMEIxPD LEIxPD	YMEIxPI LEIxPI	YMEIxP2 LEIxP2	810!	YMESx	YMESxD	YMESxI	YMESx2	630!	
151	-	-	-	-	-	-	870!	-	-	-	-	675!	
161	63	-	YMEIxG	YMEIxGD	YMEIxGI	YMEIxG2	925!	-	-	-	-	725!	
171	-	-	-	-	-	-	990!	-	-	-	-	765!	
181	81	81	YMEIx81 LEIxG	YMEIx81D LEIxGD	YMEIx81I LEIxGI	LEIxG2	1.045!	LESx	LESxD	LESxI	LESx2	810!	
191							1.100!					860!	
201							1.160!					900!	
211							1.330!					945!	
221							1.390!					995!	

\*Lavabo doble. (x): TEXTURA L: Liso | P: Pizarra | C: Concrete

		CONSOLA 10 CM CON LAVABO INTEGRADO CENTRADO, DESPLAZADO O DOBLE SENO				CONSOLA 10 CM PARA LAVABO SOBREMESA CENTRADO, DESPLAZADO O DOBLE SENO						
Ancho (cm)	Seno Syn.	Seno Loki	Syn.	Loki	Syn.*	Loki*	Colores Fiora	Syn.	Loki	Syn.*	Loki*	Colores Fiora
61	51	51	YMCIx00	-	-	-	660!	YMCISx00	-	-	-	475!
71	51	51	YMCIx01	LCIx11	-	-	660!	YMCISx01	LCSx11	-	-	500!
81	51	51	YMCIx02	LCIx12	-	-	690!	YMCISx02	LCSx12	-	-	510!
91	57	51	YMCIx03	-	-	-	725!	YMCISx03	-	-	-	540!
101	57	51	YMCIx04	LCIx14	-	-	750!	YMCISx04	LCSx14	-	-	550!
111	57	51	YMCIx05	-	-	-	780!	YMCISx05	-	-	-	590!
121	63	51	YMCIx06	LCIx16	-	-	825!	YMCISx06	LCSx16	-	-	600!
121*	51	51	-	-	YMCIx206	LCIx216	955!	-	-	YMCISx206	LCSx216	660!
141*	51	51	-	-	-	LCIx218	1.180!	-	-	-	LCSx218	725!
101							790!					625!
111							860!					670!
121							920!					720!
131							985!					765!
141	57	51	YMCIxP LCIxP	YMCIxPD LCIxPD	YMCIxPI LCIxPI	YMCIxP2 LCIxP2	1.050!	YMCISx	YMCISxD	YMCISxI	YMCISx2	810!
151	-	-	-	-	-	-	1.115!	-	-	-	-	860!
161	63	-	YMCIxG	YMCIxGD	YMCIxGI	YMCIxG2	1.175!	-	-	-	-	905!
171	-	-	-	-	-	-	1.245!	-	-	-	-	950!
181	81	81	YMCIx81 LCIxG	YMCIx81D LCIxGD	YMCIx81I LCIxGI	LCIxG2	1.305!	LCSx	LCSxD	LCSxI	LCSx2	1.000!
191							1.370!					1.045!
201							1.435!					1.090!
211							1.475!					1.140!
221							1.560!					1.190!

\*Lavabo doble. (x): TEXTURA L: Liso | P: Pizarra | C: Concrete



NOTA: Incluido copete. Válvula clic clac y sifón no incluidos en el precio. Ver accesorios pág. 121. Escuadras no incluidas en el precio. Todas las encimeras y consolas llevan ori"cio para el grifo salvo que se indique lo contrario.

# ENCIMERAS Y CONSOLAS SILEXPOL®

ENCIMERA 13 CM. CONSOLA 13 CM

F48

## MODELOS DE LAVABO INTEGRADO

### LAVABO MAKING

Encimeras y consolas



### FONDO 48 CM

Lavabo: 51-57-63-81x30,5 cm.  
Prof. seno: 10 cm.

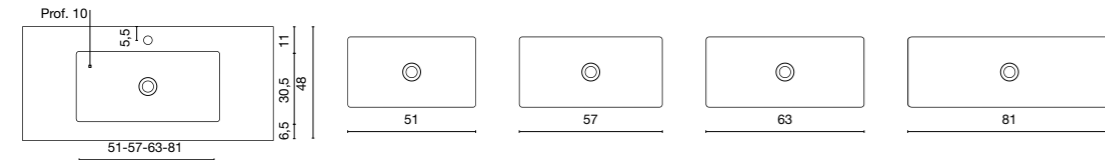

**Seno 51cm.** Encimeras y consolas integradas de 61, 71, 81 y 91cm.  
**Seno 57cm.** Encimeras y consolas integradas de 101, 111 y 121cm.  
**Seno 81cm** (opcional): Encimeras y consolas integradas especiales desde 101cm. Disponible en textura Liso y Pizarra.

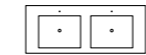

Doble lavabo: +130#/ud

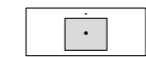

Lavabo bicolor: +130#/ud



Colores RAL: +20%



### ESCUADRA USEMP 35#/ud

Consolas hasta 120cm: 2 escuadras  
Consolas hasta 180cm: 3 escuadras  
Consolas hasta 220cm: 4 escuadras

Toallero superior o frontal/lateral: 75#/ud  
Encimeras: toallero superior  
Consolas: toallero frontal o lateral

Copete recto sin unión  
Hasta 6cm De 7 a 15cm De 16 a 25cm  
65# metro lineal  
75# metro lineal  
130# metro lineal

Corte recto encimeras estándar: 45#/corte  
Corte recto encimeras especiales: PVP especiales

F48

# ENCIMERAS Y CONSOLAS SILEXPOL®

ENCIMERA 13 CM. CONSOLA 13 CM

## ENCIMERA 13 CM CON LAVABO INTEGRADO CENTRADO, DESPLAZADO O DOBLE SENO

ESTÁNDAR	Ancho (cm)	Seno (cm)	ENCIMERA 13 CM CON LAVABO INTEGRADO CENTRADO, DESPLAZADO O DOBLE SENO				Colores Fiora	ENCIMERA 13 CM PARA LAVABO SOBREMESA CENTRADO, DESPLAZADO O DOBLE SENO				Colores Fiora
			□	□	□	□		□	□	□	□	
	71	51	MEIx01				520!	MESx01				360!
	81	51	MEIx02				550!	MESx02				370!
	91	51	MEIx03				585!	MESx03				400!
	101	57	MEIx04				610!	MESx04				410!
	111	57	MEIx05				640!	MESx05				450!
	121	57	MEIx06				685!	MESx06				460!
	101						650!					485!
	111						720!					530!
	121						780!					580!
	131						845!					625!
ESPECIALES	141	51	MEIxP	MEIxPD	MEIxPI	MEIxP2	910!					670!
	151	-	-	-	-	-	975!					720!
	161	63	MEIxG	MEIxGD	MEIxGI	MEIxG2	1.035!	MESx	MESxD	MESxI	MESx2	765!
	171	-	-	-	-	-	1.105!					810!
	181	81	MEIx81	MEIx81D	MEIx81I		1.165!					860!
	191						1.230!					905!
	201						1.295!					950!
	211						1.335!					1.000!
	221						1.420!					1.050!

(x): TEXTURA L: Liso | P: Pizarra | O: Oak | S: Stucco

## CONSOLA 13 CM CON LAVABO INTEGRADO CENTRADO, DESPLAZADO O DOBLE SENO

ESTÁNDAR	Ancho (cm)	Seno (cm)	CONSOLA 13 CM CON LAVABO INTEGRADO CENTRADO, DESPLAZADO O DOBLE SENO				Colores Fiora	CONSOLA 13 CM PARA LAVABO SOBREMESA CENTRADO, DESPLAZADO O DOBLE SENO				Colores Fiora
			□	□	□	□		□	□	□	□	
	71	51	MClx01				660!	MCSx01				500!
	81	51	MClx02				690!	MCSx02				510!
	91	51	MClx03				725!	MCSx03				540!
	101	57	MClx04				750!	MCSx04				550!
	111	57	MClx05				780!	MCSx05				590!
	121	57	MClx06				825!	MCSx06				600!
	101						790!					625!
	111						860!					670!
	121						920!					720!
	131						985!					765!
ESPECIALES	141	51	MClxP	MClxPD	MClxPI	MClxP2	1.050!					810!
	151	-	-	-	-	-	1.115!					860!
	161	63	MClxG	MClxGD	MClxGI	MClxG2	1.175!	MCSx	MCSxD	MCSxI	MCSx2	905!
	171	-	-	-	-	-	1.245!					950!
	181	81	MClx81	MClx81D	MClx81I		1.305!					1.000!
	191						1.370!					1.045!
	201						1.435!					1.080!
	211						1.475!					1.140!
	221						1.560!					1.190!

(x): TEXTURA L: Liso | P: Pizarra | O: Oak | S: Stucco

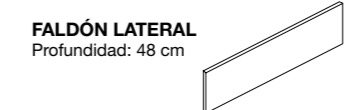

FALDÓN LATERAL  
Profundidad: 48 cm

NOTA: Las consolas llevan 2 faldones laterales (derecha e izquierda). En caso de 1 solo faldón lateral, indicar mano del faldón (derecha o izquierda).  
Descantar del PVP: -70! /ud

NOTA: Incluido copete. Válvula clic clac y sifón no incluidos en el precio. Ver accesorios pág. 121. Escuadras no incluidas en el precio. Todas las encimeras y consolas llevan ori" cio para el grifo salvo que se indique lo contrario.

# ENCIMERAS Y CONSOLAS SILEXPOL®

ENCIMERA 1,2 CM. CONSOLA 10 CM

## MODELOS DE LAVABO INTEGRADO

### LAVABO LOKI

Encimeras y consolas



**FONDO 51**  
Lavabo: 50-80x29 cm.  
Prof. seno: 11 cm.

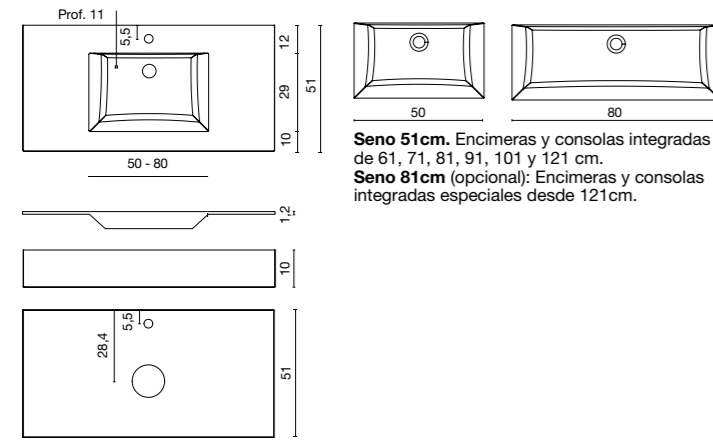

**Seno 51cm.** Encimeras y consolas integradas de 61, 71, 81, 91, 101 y 121 cm.  
**Seno 81cm** (opcional): Encimeras y consolas integradas especiales desde 121cm.

LISO Cód. L  
CONCRETE Cód. C

F51

### LAVABO SEN

Encimeras y consolas



**FONDO 51**  
Lavabo: 51,4x33,9 cm.  
Prof. seno: 10 cm.

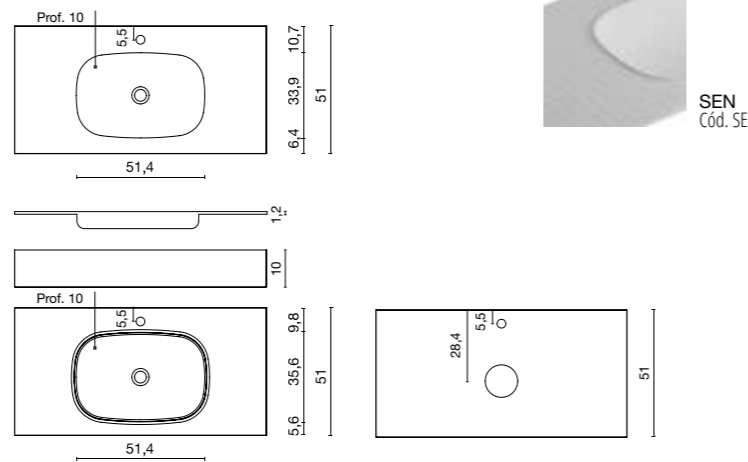

LISO Cód. L  
SEN Cód. SE

## MODELOS DE LAVABO SEMIENCASTRE

### LAVABO THOT

(solo encimeras)



**FONDO 51**  
Lavabo: 50-80x31,7 cm.  
Prof. seno: 11 cm.

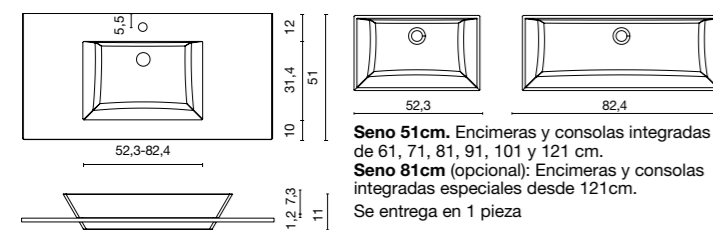

**Seno 51cm.** Encimeras y consolas integradas de 61, 71, 81, 91, 101 y 121 cm.  
**Seno 81cm** (opcional): Encimeras y consolas integradas especiales desde 121cm.  
Se entrega en 1 pieza

LISO Cód. L  
CONCRETE Cód. C

### LAVABO SUPRA

(solo encimeras)



**FONDO 51**  
Lavabo: 56,48x35 cm.  
Prof. seno: 11 cm.

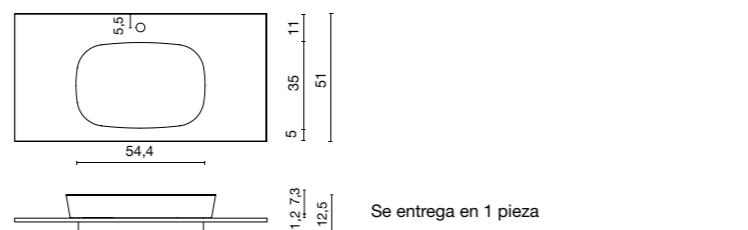

Se entrega en 1 pieza

LISO Cód. L  
SEN Cód. SE

Toallero superior o frontal/lateral: 75#/ud  
Encimeras: toallero superior  
Consolas: toallero frontal o lateral

Copete recto sin unión  
Hasta 6cm 65# metro lineal  
De 7 a 15cm 75# metro lineal  
De 16 a 25cm 130# metro lineal

Corte recto encimeras estándar: 45#/corte  
Corte recto encimeras especiales: PVP especiales

# ENCIMERAS Y CONSOLAS SILEXPOL®

ENCIMERA 1,2 CM. CONSOLA 10 CM

F51

CLASSIC

INGLET: +130#  
(solo encimera)

CURVE: +130#  
(solo encimera)

Doble lavabo: +130#/ud

Lavabo bicolor: +130#/ud

Colores RAL: +20%

ESCUADRA USEMP 35#/ud  
Consolas hasta 120cm: 2 escuadras  
Consolas hasta 180cm: 3 escuadras  
Consolas hasta 220cm: 4 escuadras

Ancho (cm)	Seno (cm)	ENCIMERA 1,2 CM CON LAVABO INTEGRADO CENTRADO, DESPLAZADO O DOBLE SENO				ENCIMERA 1,2 CM PARA LAVABO SEMIENCASTRE CENTRADO, DESPLAZADO O DOBLE SENO				ENCIMERA 1,2 CM PARA LAVABO SOBREMESA CENTRADO, DESPLAZADO O DOBLE SENO									
		Icon 1	Icon 2	Icon 3	Icon 4	Icon 5	Icon 6	Icon 7	Icon 8	Icon 9	Icon 10	Icon 11	Icon 12						
71	51	xElx01				xEEEx01								Colores Fiora 485!	xESx01				Colores Fiora 335!
81	51	xElx02				xEEEx02								495!	xESx02				350!
101	51	xElx04				xEEEx04								540!	xESx04				385!
121	51	xElx06				xEEEx06								615!	xESx06				430!
121*	51						LEElx206				LEElx206			745!			LESx206		475!
141*	51						LEElx208				LEElx208			940!			LESx208		525!
101														580!					450!
111														640!					500!
121														695!					540!
131														755!					590!
141														810!					630!
151	51	xElxP	xElxPD	xElxPI		xEEExP	xEEExPD	xEEExPI		xEEExP2				870!					675!
161	-													925!	xESx	xESxD	xESxI	xESx2	725!
171	81	xElxG	xElxGD	xElxGI		xEEExG	xEEExGD	xEEExGI						990!					765!
181														1.045!					810!
191														1.100!					860!
201														1.160!					900!
211														1.330!					945!
221														1.390!					995!

\*Lavabo doble  
(1° x): LAVABO L: Loki - Thot | S: Sen - Supra | (2° x): TEXTURA L: Liso | SE: Sen | C: Concrete

Ancho (cm)	Seno (cm)	CONSOLA 10 CM CON LAVABO INTEGRADO CENTRADO, DESPLAZADO O DOBLE SENO				CONSOLA 10 CM PARA LAVABO SOBREMESA CENTRADO, DESPLAZADO O DOBLE SENO									
		Icon 1	Icon 2	Icon 3	Icon 4	Icon 5	Icon 6	Icon 7	Icon 8						
71	51	xClx01								Colores Fiora 660!	xCSx01				Colores Fiora 500!
81	51	xClx02								690!	xCSx02				510!
101	51	xClx04								750!	xCSx04				550!
121	51	xClx06								825!	xCSx06				600!
121*	51									955!				LCSx206	660!
141*	51									1.180!				LCSx208	725!
101										790!					625!
111										860!					670!
121										920!					720!
131										985!					765!
141										1.050!					810!
151	51	xClxP	xClxPD	xClxPI		xEEExP	xEEExPD	xEEExPI		1.115!					860!
161	-									1.175!	xCSx	xCSxD	xCSxI	xCSx2	905!
171	81	xClxG	xClxGD	xClxGI		xEEExG	xEEExGD	xEEExGI		1.245!					950!
181										1.305!					1.000!
191										1.370!					1.045!
201										1.435!					1.090!
211										1.475!					1.140!
221										1.560!					1.190!

\*Lavabo doble  
(1° x): LAVABO L: Loki - Thot | S: Sen - Supra | (2° x): TEXTURA L: Liso | SE: Sen | C: Concrete

NOTA: Incluido copete. Válvula clic clac y sifón no incluidos en el precio. Ver accesorios pág. 121. Escuadras no incluidas en el precio. Todas las encimeras y consolas llevan ori"cio para el grifo salvo que se indique lo contrario.

# LAVABOS DE SOBREMESA SILEXPOL®

## LAVABO DE SOBREMESA LOKI

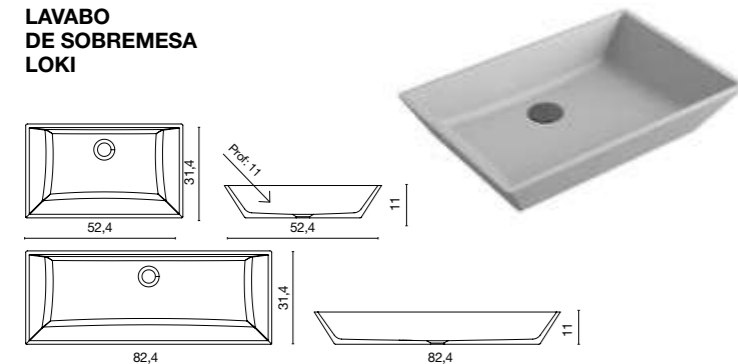

Código	Medidas (cm)	Colores Fiora	RAL / NCS
LALOKIP	52,4x31,4	385!	460!
LALOKIG	82,4x31,4	420!	505!

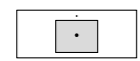

Lavabo bicolor  
Incremento 130#/ud

Profundidad 11 cm

## LAVABO DE SOBREMESA SOFT LISO

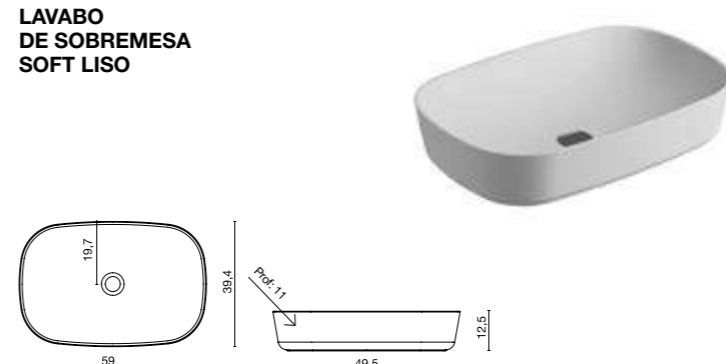

Código	Medidas (cm)	Colores Fiora	RAL / NCS
LASOFTG	59x39,4	385!	460!

Profundidad 11 cm

## LAVABO DE SOBREMESA FREZIO



Código	Medidas (cm)	Colores Fiora	RAL / NCS
LAFREZIOx39	39	440!	530!

Profundidad 12,5 cm

(x): TEXTURA L: Liso | P: Pizarra | SE: Sen

# LAVABOS DE SEMIENCASTRE

## LAVABO SEMIENCASTRE THOT

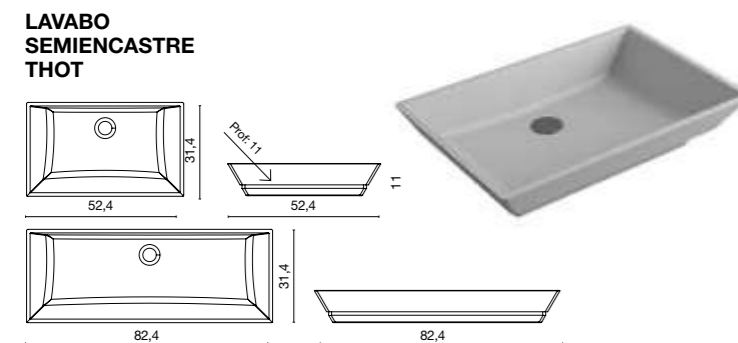

Código	Medidas (cm)	Colores Fiora	RAL / NCS
LATHOTP	52,4x31,4	420!	505!
LATHOTG	82,4x31,4	460!	550!

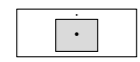

Lavabo bicolor  
Incremento 130#/ud

Profundidad 11 cm

## LAVABO SEMIENCASTRE SUPRA

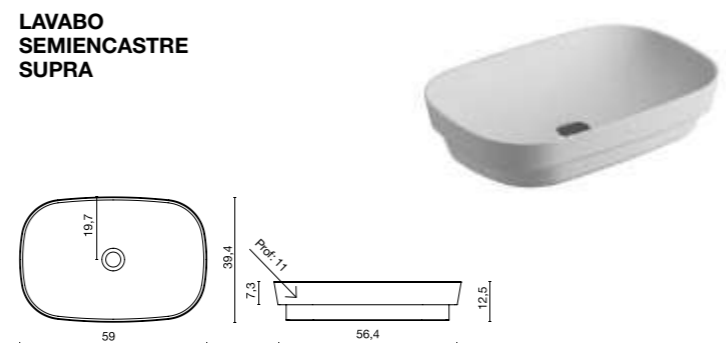

Código	Medidas (cm)	Colores Fiora	RAL / NCS
LASUPRAG	59x39,4	420!	505!

Profundidad 11 cm

## LAVABO DE SOBREMESA IOTA

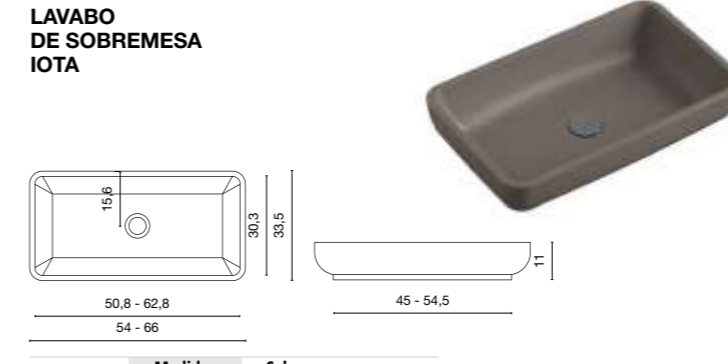

Código	Medidas (cm)	Colores Fiora	RAL / NCS
LAIOTAP	54x33,5	385!	460!
LAIOTAG	66x33,5	420!	505!

Profundidad 10 cm

## LAVABO DE SOBREMESA OMICRON

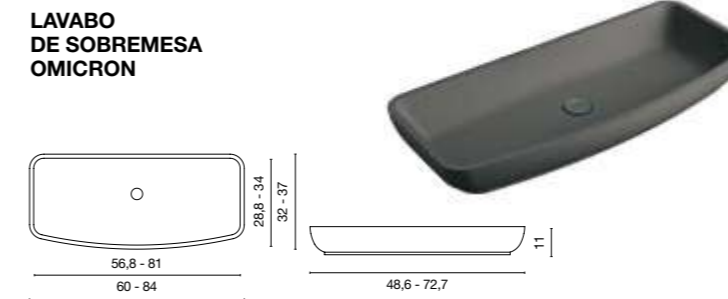

Código	Medidas (cm)	Colores Fiora	RAL / NCS
LAOMICRONP	60x32	420!	505!
LAOMICRONG	84x37	460!	550!

Profundidad 10 cm

# BANDEJAS SOBREENCIMERA

## BANDEJA SOBREENCIMERA SILEXPOL® ELÍPTICA

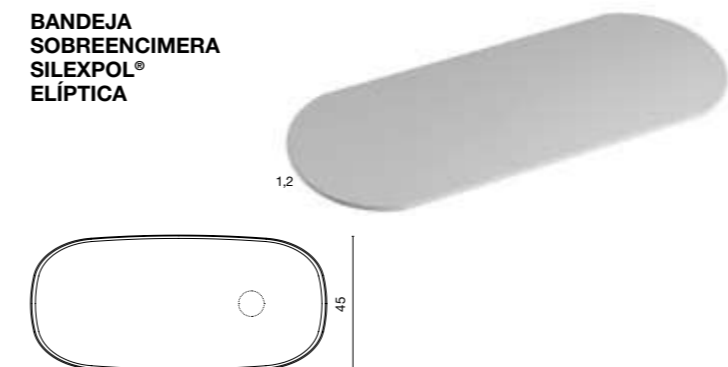

Código	Medidas (cm)	Colores Fiora	RAL / NCS
EBELO2	80	350!	420!
EBELO4	100	385!	460!
EBELO6	120	430!	515!

Medidas superiores a 120, consultar PVP  
Otras cotas o mecanizados, especi" car en pedido

# LAVABOS DE SOBREMESA SILEXPOL®

## LAVABO DE SOBREMESA SIGMA

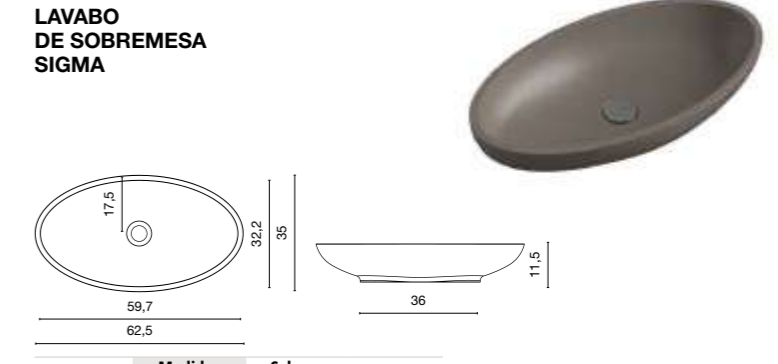

Código	Medidas (cm)	Colores Fiora	RAL / NCS
LASIGMA	62,5x35	420!	505!

Profundidad 10 cm

## BANDEJA SOBREENCIMERA SILEXPOL® RECTANGULAR

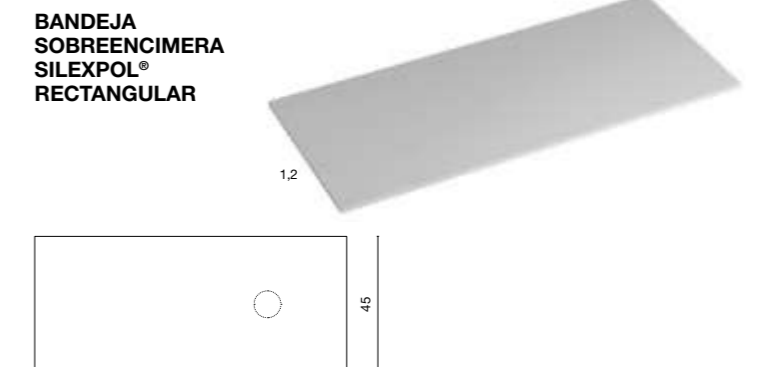

Código	Medidas (cm)	Colores Fiora	RAL / NCS
EBRLO2	80	350!	420!
EBRLO4	100	385!	460!
EBRLO6	120	430!	515!

Medidas superiores a 120, consultar PVP  
Otras cotas o mecanizados, especi" car en pedido

⚠️ NOTA: Válvula clic clac y sifón no incluidos en el precio. Ver accesorios pág. 121.



# ENCIMERAS Y CONSOLAS INGLET SILEXPOL®

ENCIMERA INGLET 4 CM. CONSOLA INGLET 6 CM

F46 F51

**ENCIMERA INGLET SILEXPOL®**  
PARA LAVABO SEMIENCSTRE  
Y SOBREMESA



FONDO 46 - 51 CM

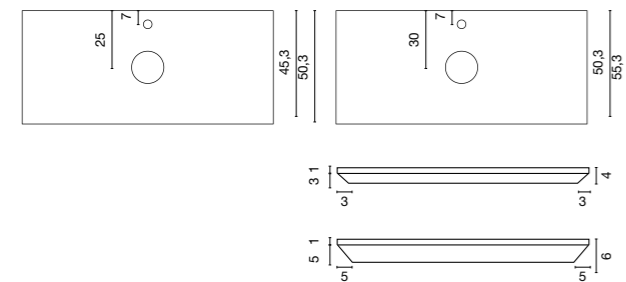

Ejemplo: para mueble de 80cm,  
encimera de 91cm

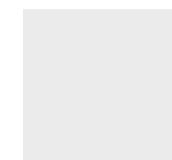

LISO  
Cód. L

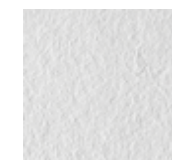

PIZARRA  
Cód. P

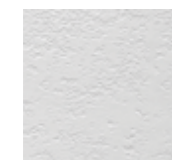

CONCRETE  
Cód. C



ESCUADRA  
USEMP 35#/ud

Consolas hasta 120cm: 2 escuadras  
Consolas hasta 180cm: 3 escuadras  
Consolas hasta 220cm: 4 escuadras

H4	ENCIMERA INGLET 4 CM PARA LAVABO SEMIENCSTRE CENTRADO, DESPLAZADO O DOBLE SENO				ENCIMERA INGLET 4 CM PARA LAVABO SOBREMESA CENTRADO, DESPLAZADO O DOBLE SENO				
	Ancho superior	•	•	••	Colores Fiora	•	•	••	Colores Fiora
ESTÁNDAR	71	INEExx0			500!	INESxx0			500!
	81	INEExx1			510!	INESxx1			510!
	91	INEExx2			540!	INESxx2			540!
	101	INEExx3			550!	INESxx3			550!
	111	INEExx4			590!	INESxx4			590!
	121	INEExx5			600!	INESxx5			600!
	131	INEExx6			630!	INESxx6			630!
	131*	-		INEEx2x6	660!	-		INESx2x6	660!
	101				625!				625!
	111				670!				670!
	121				720!				720!
	131				765!				765!
	ESPECIALES	141				810!			
151					860!				860!
161		INEEx	INEExD	INEExI	905!	INESx	INESxD	INESxI	905!
171					950!				950!
181					1.000!				1.000!
191					1.045!				1.045!
201					1.090!				1.090!
211					1.140!				1.140!
221					1.190!				1.190!

\*Lavabo doble  
(1ª x): TEXTURA L: Liso | P: Pizarra | C: Concrete (2ª x): FONDO 0: F51 | 1: F46

H6	CONSOLA INGLET 6 CM PARA LAVABO SEMIENCSTRE CENTRADO, DESPLAZADO O DOBLE SENO				CONSOLA INGLET 6 CM PARA LAVABO SOBREMESA CENTRADO, DESPLAZADO O DOBLE SENO				
	Ancho superior	•	•	••	Colores Fiora	•	•	••	Colores Fiora
ESTÁNDAR	71	INCExx0			500!	INCSxx0			500!
	81	INCExx1			510!	INCSxx1			510!
	91	INCExx2			540!	INCSxx2			540!
	101	INCExx3			550!	INCSxx3			550!
	111	INCExx4			590!	INCSxx4			590!
	121	INCExx5			600!	INCSxx5			600!
	131	INCExx6			630!	INCSxx6			630!
	131*	-		INCEx2x6	660!	-		INCSx2x6	660!
	101				625!				625!
	111				670!				670!
	121				720!				720!
	131				765!				765!
	ESPECIALES	141				810!			
151					860!				860!
161		INCEx	INCExD	INCExI	905!	INCSx	INCSxD	INCSxI	905!
171					950!				950!
181					1.000!				1.000!
191					1.045!				1.045!
201					1.090!				1.090!
211					1.140!				1.140!
221					1.190!				1.190!

\*Lavabo doble  
(1ª x): TEXTURA L: Liso | P: Pizarra | C: Concrete (2ª x): FONDO 0: F51 | 1: F46

Copete recto sin unión

Hasta 6cm	65# metro lineal
De 7 a 15cm	75# metro lineal
De 16 a 25cm	130# metro lineal



Corte recto encimeras estándar: 45#/corte  
Corte recto encimeras especiales: PVP especiales

F46 F51

# ENCIMERAS Y CONSOLAS INGLET PIEDRA NATURAL

ENCIMERA INGLET 4 CM. CONSOLA INGLET 6 CM

**ENCIMERA INGLET PIEDRA**  
PARA LAVABO SEMIENCSTRE  
Y SOBREMESA



FONDO 46 - 51 CM

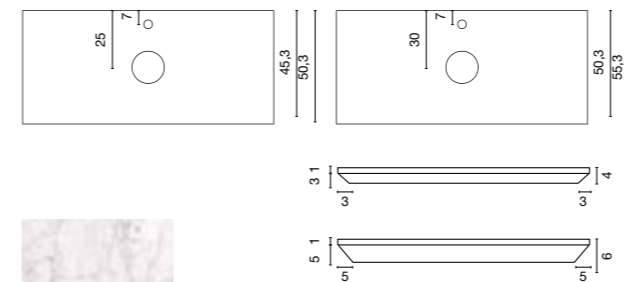

Ejemplo: para mueble de 80cm,  
encimera de 91cm



PN00 Blanco Carrara



PN03 Pietra Gris



PN04 Negro Marquina



PN05 White Gold



PN06 Black Gold



ESCUADRA  
USEMP 35#/ud

Consolas hasta 120cm: 2 escuadras  
Consolas hasta 180cm: 3 escuadras  
Consolas hasta 220cm: 4 escuadras

H4	ENCIMERA INGLET 4 CM PARA LAVABO SEMIENCSTRE CENTRADO, DESPLAZADO O DOBLE SENO				ENCIMERA INGLET 4 CM PARA LAVABO SOBREMESA CENTRADO, DESPLAZADO O DOBLE SENO				
	Ancho superior	•	•	••	PVP	•	•	••	PVP
ESTÁNDAR	71	INEEPNx0			760!	INESPNx0			760!
	81	INEEPNx1			850!	INESPNx1			850!
	91	INEEPNx2			930!	INESPNx2			930!
	101	INEEPNx3			1.025!	INESPNx3			1.025!
	111	INEEPNx4			1.110!	INESPNx4			1.110!
	121	INEEPNx5			1.200!	INESPNx5			1.200!
	131	INEEPNx6			1.240!	INESPNx6			1.240!
	131*	-		INEEPN2x6	1.270!	-		INESPN2x6	1.270!
	101				1.025!				1.025!
	111				1.110!				1.110!
	121				1.200!				1.200!
	131				1.280!				1.280!
	ESPECIALES	141				1.375!			
151					1.470!				1.470!
161		INEEPN	INEEPND	INEEPNI	1.560!	INESPN	INESPND	INESPNI	1.560!
171					1.650!				1.650!
181					1.730!				1.730!
191					1.825!				1.825!
201					1.915!				1.915!
211					2.005!				2.005!
221					2.085!				2.085!

\*Lavabo doble  
(x): FONDO 0: F51 | 1: F46

H6	CONSOLA INGLET 6 CM PARA LAVABO SEMIENCSTRE CENTRADO, DESPLAZADO O DOBLE SENO				CONSOLA INGLET 6 CM PARA LAVABO SOBREMESA CENTRADO, DESPLAZADO O DOBLE SENO				
	Ancho superior	•	•	••	PVP	•	•	••	PVP
ESTÁNDAR	71	INCEPNx0			760!	INCSPNx0			760!
	81	INCEPNx1			850!	INCSPNx1			850!
	91	INCEPNx2			930!	INCSPNx2			930!
	101	INCEPNx3			1.025!	INCSPNx3			1.025!
	111	INCEPNx4			1.110!	INCSPNx4			1.110!
	121	INCEPNx5			1.200!	INCSPNx5			1.200!
	131	INCEPNx6			1.240!	INCSPNx6			1.240!
	131*	-		INCEPN2x6	1.270!	-		INCSPN2x6	1.270!
	101				1.025!				1.025!
	111				1.110!				1.110!
	121				1.200!				1.200!
	131				1.280!				1.280!
	ESPECIALES	141				1.375!			
151					1.470!				1.470!
161		INCEPN	INCEPND	INCEPNI	1.560!	INCSPN	INCSPND	INCSPNI	1.560!
171					1.650!				1.650!
181					1.730!				1.730!
191					1.825!				1.825!
201					1.915!				1.915!
211					2.005!				2.005!
221					2.085!				2.085!

\*Lavabo doble  
(x): FONDO 0: F51 | 1: F46



NOTA: Incluido copete. Válvula clic clac y sifón no incluidos en el precio. Ver accesorios pág. 121. Escuadras no incluidas en el precio. Todas las encimeras y consolas llevan orificio para el grifo salvo que se indique lo contrario.

# ENCIMERAS Y CONSOLAS PIEDRA NATURAL

ENCIMERA 2 CM. CONSOLA 12 CM

F46 F51

## MODELOS DE LAVABO INTEGRADO

### LAVABO PURE

Encimeras y consolas



### ENCIMERA PURE

PARA LAVABO SEMIENCASTRE Y SOBREMESA



**FONDO 46 - 51 CM**  
Lavabo: 45-55x27-28,4 cm.  
Prof. seno: 10 cm.

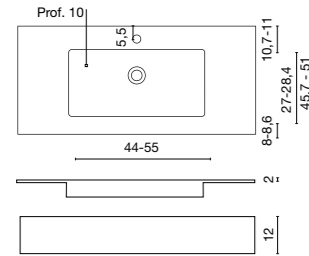

**Seno 45cm (estándar).**  
**Seno 55cm (opcional, PVP especiales).**

**FONDO 46 - 51 CM**

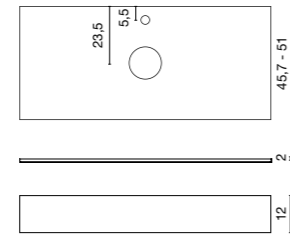

## OPCIONES DE ENCIMERAS DE PIEDRA Y LAVABOS SILEXPOL®

### LAVABO BAJOENCIMERA LOKI



### LAVABO SEMIENCASTRE THOT



### LAVABO SEMIENCASTRE SUPRA



Más información página siguiente

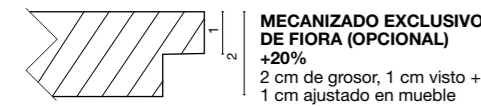

**MECANIZADO EXCLUSIVO DE FIORA (OPCIONAL)**  
**+20%**  
2 cm de grosor, 1 cm visto + 1 cm ajustado en mueble

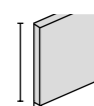

Copete recto sin unión

Hasta 6cm 75# metro lineal  
De 7 a 15cm 85# metro lineal  
De 16 a 25cm 150# metro lineal



Corte recto encimeras estándar: 50#/corte  
Corte recto encimeras especiales: PVP especiales

F46 F51

# ENCIMERAS Y CONSOLAS PIEDRA NATURAL

ENCIMERA 2 CM. CONSOLA 12 CM

ENCIMERA 2 CM CON LAVABO INTEGRADO CENTRADO, DESPLAZADO O DOBLE SENO

ENCIMERA 2 CM PARA LAVABO SEMIENCASTRE CENTRADO, DESPLAZADO O DOBLE SENO

ENCIMERA 2 CM PARA LAVABO SOBREMESA CENTRADO, DESPLAZADO O DOBLE SENO

Ancho (cm)	Seno (cm)	ENCIMERA 2 CM CON LAVABO INTEGRADO CENTRADO, DESPLAZADO O DOBLE SENO				PVP	ENCIMERA 2 CM PARA LAVABO SEMIENCASTRE CENTRADO, DESPLAZADO O DOBLE SENO				PVP	ENCIMERA 2 CM PARA LAVABO SOBREMESA CENTRADO, DESPLAZADO O DOBLE SENO				PVP	
		☐	☐	☐	☐		☐	☐	☐	☐		☐	☐	☐	☐		☐
61	45	PNEIx0				<b>775!</b>	PNEEx0										<b>315!</b>
71	45	PNEIx1				<b>830!</b>	PNEEx1										<b>350!</b>
81	45	PNEIx2				<b>880!</b>	PNEEx2										<b>405!</b>
91	45	PNEIx3				<b>1.050!</b>	PNEEx3										<b>460!</b>
101	45	PNEIx4				<b>1.100!</b>	PNEEx4										<b>500!</b>
111	45	PNEIx5				<b>1.155!</b>	PNEEx5										<b>560!</b>
121	45	PNEIx6				<b>1.200!</b>	PNEEx6										<b>600!</b>
121*	45	-			PNEI2x6	<b>1.540!</b>	-			PNEE2x6	-				PNES2x6	<b>665!</b>	
101						<b>1.100!</b>											<b>500!</b>
111						<b>1.155!</b>											<b>560!</b>
121						<b>1.200!</b>											<b>600!</b>
131						<b>1.260!</b>											<b>750!</b>
141						<b>1.310!</b>											<b>800!</b>
151	45	PNEIP	PNEIPD	PNEIPI	PNEIP2	<b>1.365!</b>											<b>855!</b>
161	-	-	-	-	-	<b>1.420!</b>	PNEE	PNEED	PNEEI	PNEE2	PNES	PNESD	PNESI	PNES2			<b>920!</b>
171	55	PNEIG	PNEIGD	PNEIGI	PNEIG2	<b>1.470!</b>											<b>970!</b>
181						<b>1.525!</b>											<b>1.035!</b>
191						<b>1.575!</b>											<b>1.080!</b>
201						<b>1.635!</b>											<b>1.150!</b>
211						<b>1.680!</b>											<b>1.195!</b>
221						<b>1.735!</b>											<b>1.260!</b>

\*Lavabo doble  
(x): FONDO 0: F51 | 1: F46

CONSOLA 12 CM CON LAVABO INTEGRADO CENTRADO, DESPLAZADO O DOBLE SENO

CONSOLA 12 CM PARA LAVABO SEMIENCASTRE CENTRADO, DESPLAZADO O DOBLE SENO

CONSOLA 12 CM PARA LAVABO SOBREMESA CENTRADO, DESPLAZADO O DOBLE SENO

Ancho (cm)	Seno (cm)	CONSOLA 12 CM CON LAVABO INTEGRADO CENTRADO, DESPLAZADO O DOBLE SENO				PVP	CONSOLA 12 CM PARA LAVABO SEMIENCASTRE CENTRADO, DESPLAZADO O DOBLE SENO				PVP	CONSOLA 12 CM PARA LAVABO SOBREMESA CENTRADO, DESPLAZADO O DOBLE SENO				PVP		
		☐	☐	☐	☐		☐	☐	☐	☐		☐	☐	☐	☐		☐	☐
61	-	-				-											-	
71	45	PNCIx1				<b>1.215!</b>	PNCEx1											<b>760!</b>
81	45	PNCIx2				<b>1.300!</b>	PNCEx2											<b>850!</b>
91	45	PNCIx3				<b>1.500!</b>	PNCEx3											<b>930!</b>
101	45	PNCIx4				<b>1.585!</b>	PNCEx4											<b>1.025!</b>
111	45	PNCIx5				<b>1.675!</b>	PNCEx5											<b>1.110!</b>
121	45	PNCIx6				<b>1.760!</b>	PNCEx6											<b>1.200!</b>
121*	45	-			PNCI2x6	<b>2.135!</b>	-			PNCE2x6	-				PNCS2x6	<b>1.270!</b>		
101						<b>1.585!</b>												<b>1.025!</b>
111						<b>1.675!</b>												<b>1.110!</b>
121						<b>1.760!</b>												<b>1.200!</b>
131						<b>1.845!</b>												<b>1.280!</b>
141						<b>1.925!</b>												<b>1.375!</b>
151	45	PNCIP	PNCIPD	PNCIPI	PNCIP2	<b>2.015!</b>												<b>1.470!</b>
161	-	-	-	-	-	<b>2.100!</b>	PNCE	PNCED	PNC EI	PNCE2	PNCS	PNCSD	PNC SI	PNC S2				<b>1.560!</b>
171	55	PNCIG	PNCIGD	PNCIGI	PNCIG2	<b>2.185!</b>												<b>1.650!</b>
181						<b>2.295!</b>												<b>1.730!</b>
191						<b>2.360!</b>												<b>1.825!</b>
201						<b>2.445!</b>												<b>1.915!</b>
211						<b>2.530!</b>												<b>2.005!</b>
221						<b>2.610!</b>												<b>2.085!</b>

\*Lavabo doble  
(x): FONDO 0: F51 | 1: F46

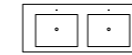

Doble lavabo: +225#/ud



ESCUADRA USEMP 35#/ud

Consolas hasta 120cm: 2 escuadras  
Consolas hasta 180cm: 3 escuadras  
Consolas hasta 220cm: 4 escuadras



NOTA: Incluido copete. Válvula clic clac y sifón no incluidos en el precio. Ver accesorios pág. 121. Escuadras no incluidas en el precio. Todas las encimeras y consolas llevan ori" cio para el grifo salvo que se indique lo contrario.

# LAVABOS DE SOBREMESA O PARA MUEBLE DE PIEDRA NATURAL

## LAVABO DE PIEDRA BLOCCO FRONTAL

HASTA 12-25

Código	Medidas (cm)	HASTA 12	HASTA 25
LABLOFPN12	80,2x45,3	1.110!	1.610!
LABLOFPN14	100,2x45,3	1.340!	1.890!
LABLOFPN16	120,2x45,3	1.570!	2.150!
LABLOFPN02	80,2x50,3	1.190!	1.705!
LABLOFPN04	100,2x50,3	1.420!	1.980!
LABLOFPN06	120,2x50,3	1.665!	2.260!

Profundidad 8,4 cm

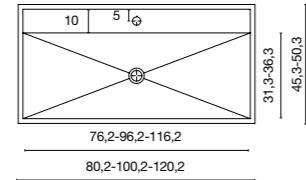

Vista trasera

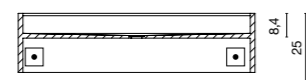

Vista trasera



La fabricación estándar es con solo 1 orificio para el grifo. Para cualquier otra especificación, enviar plano técnico.



PN00 Blanco Carrara



PN03 Pietra Gris



PN04 Negro Marquina



PN05 White Gold



PN06 Black Gold

## LAVABO DE PIEDRA BLOCCO LATERAL

HASTA 12-25

Código	Medidas (cm)	HASTA 12	HASTA 25
DCHA IZQ LABLOLDPN12 LABLOLIPN12	80,2x45,3	1.320!	1.815!
DCHA IZQ LABLOLDPN14 LABLOLIPN14	100,2x45,3	1.495!	2.105!
DCHA IZQ LABLOLDPN16 LABLOLIPN16	120,2x45,3	1.735!	2.400!
DCHA IZQ LABLOLDPN02 LABLOLIPN02	80,2x50,3	1.345!	1.935!
DCHA IZQ LABLOLDPN04 LABLOLIPN04	100,2x50,3	1.600!	2.250!
DCHA IZQ LABLOLDPN06 LABLOLIPN06	120,2x50,3	1.880!	2.565!

Profundidad 8 cm

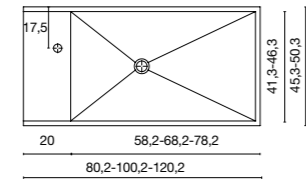

Vista trasera



Vista trasera



La fabricación estándar es con solo 1 orificio para el grifo. Para cualquier otra especificación, enviar plano técnico.



ESCUADRA USEMP 35#/ud

Lavabos hasta 120cm: 2 escuadras



NOTA: Válvula clic clac y sifón no incluidos en el precio. Ver accesorios pág. 121.

# LAVABOS PARA ENCIMERAS DE PIEDRA NATURAL SILEXPOL®

## LAVABO BAJOENCIMERA LOKI

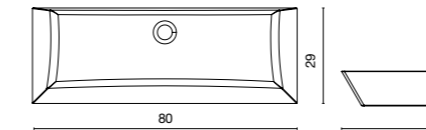
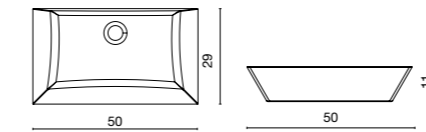

Código	Medidas (cm)	Colores Fiora	RAL / NCS
LALOKIP	50x29	385!	460!
LALOKIG	80x29	420!	505!

Profundidad 10 cm  
Anadir PVP encimera. Ver pág. anterior



## LAVABO SEMIENCASTRE THOT

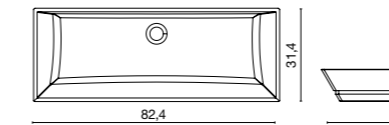
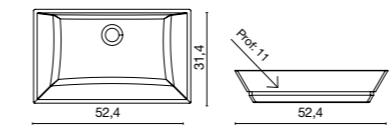

Código	Medidas (cm)	Colores Fiora	RAL / NCS
LATHOTP	52,4x31,4	420!	505!
LATHOTG	82,4x31,4	460!	550!

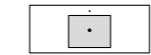

Lavabo bicolor  
Incremento 130#/ud

Profundidad 11 cm  
Anadir PVP encimera. Ver pág. anterior



## LAVABO SEMIENCASTRE SUPRA

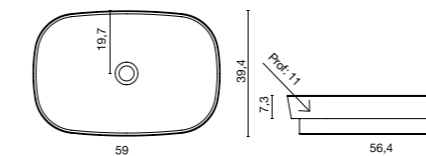

Código	Medidas (cm)	Colores Fiora	RAL / NCS
LASUPRAG	59x39,4	420!	505!

Profundidad 11 cm  
Anadir PVP encimera. Ver pág. anterior



# ENCIMERAS CERÁMICAS

F46

## MODELOS DE LAVABO INTEGRADO

### LAVABO KERA



**FONDO 46 CM**  
Lavabo: 44-52-53x27,5 cm.  
Prof. seno: 12 cm.

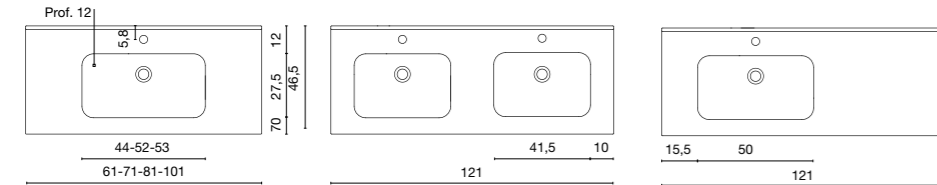

### LAVABO TOUCH



**FONDO 46 CM**  
Lavabo: 81-101-121x46 cm.  
Prof. seno: 10 cm.

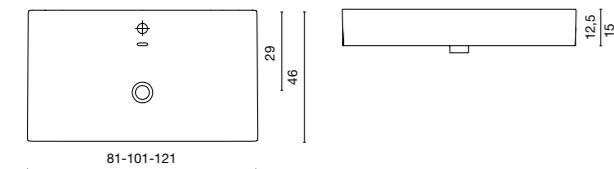

ENCIMERA 1,8 CM CON LAVABO INTEGRADO CENTRADO, DESPLAZADO IZQUIERDA O DOBLE SENO

ESTÁNDAR	Ancho (cm)	Seno (cm)	YECILO0	YECILO1	YECILO2	YECILO3	YECILO4	YECILO6	PVP
	61	44							165!
	71	52							175!
	81	52							195!
	91	53							250!
	101	53						YECIL26	270!
	121*	41,5							450!
	121	50							605!

121\*: Lavabo doble para muebles de 120 cm o dos muebles de 60 cm.  
121: Para muebles de 120 cm o para composiciones 80 + 40 cm

F51

# ENCIMERAS CERÁMICAS

## MODELOS DE LAVABO INTEGRADO

### LAVABO FORM



**FONDO 51 CM**  
Prof. seno: 11,5 cm.

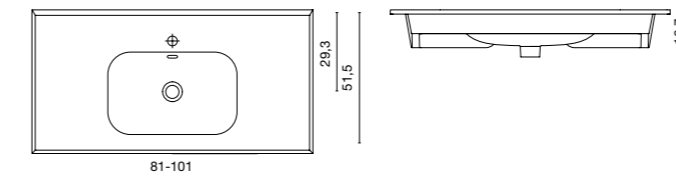

ENCIMERA 1,5 CM CON LAVABO INTEGRADO CENTRADO

ESTÁNDAR	Ancho (cm)	FECILBB02	FECILBB04	PVP
	81			525!
	101			570!

NOTA: Válida para muebles 2 cajones

### LAVABO TOUCH

Tapa DM no incluida en PVP.



**FONDO 46 CM + TAPA FONDO 51 CM**  
Lavabo: 81-101-121x46 cm.  
Prof. seno: 10 cm.

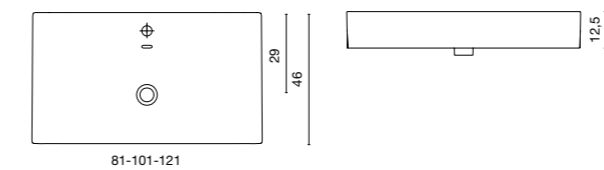

ENCIMERA 12,5 CM CON LAVABO INTEGRADO CENTRADO

ESTÁNDAR	Ancho (cm)	TECILBB02	TECILBB04	TECILBB06	PVP
	81				525!
	101				570!
	121				650!

#### BASE / TAPA 2 CM DM SOBRE MUEBLE

Código	Ancho (cm)	Colores Essence / Influence	RAL/NCS
Sx TAP 04	100	185!	220!
Sx TAP 06	120	210!	250!
Sx TAP	140	275!	330!

(x): L: Liso | N: Noce Savoia | O: Olmo Mercurio | B: Bramble | R: Rovere Aleve | Y: Nyame Aleve  
Para vaciados especiales, mandar cotas. En el caso de ir 2 muebles unidos, la tapa superior irá en 1 pieza con un incremento del 10% sobre el valor de cada tapa.

### BANDEJA PARA ENCIMERA TOUCH

Bandeja auxiliar exclusiva para encimera Touch



Código	Medidas (cm)	Colores Fiora	RAL / NCS
TBANDEJA17	17,5x47,2	160!	190!

### BANDEJA PARA ENCIMERA TOUCH

Bandeja auxiliar exclusiva para encimera Touch



Código	Medidas (cm)	Colores Fiora	RAL / NCS
TBANDEJA17	17,5x47,2	160!	190!

NOTA: Válvula clic clac y sifón no incluidos en el precio. Ver accesorios pág. 121.

NOTA: Válvula clic clac y sifón no incluidos en el precio. Ver accesorios pág. 121.

# ENCIMERAS Y CONSOLAS SOLID

ENCIMERA 1,2 CM. CONSOLA 10 CM

F46 F51

## MODELOS DE LAVABO INTEGRADO

**LAVABO QUBE 45** Cód. P  
Encimeras y consolas



**FONDO 46 - 51**  
Lavabo: 43,4x26,4 cm.  
Prof. seno: 11 cm.

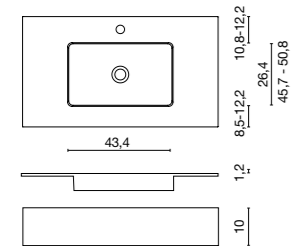

**Seno 45cm.** Encimeras y consolas integradas de 61, 71, 81 y 91 cm.

**LAVABO QUBE 60** Cód. M  
Encimeras y consolas



**FONDO 46 - 51**  
Lavabo: 60x32 cm.  
Prof. seno: 11 cm.

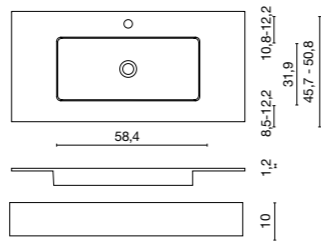

**Seno 60cm.** Encimeras y consolas integradas de 101, 111 y 121 cm.

**LAVABO QUBE 100** Cód. G  
CON INCREMENTO +150#/encimera  
Encimeras y consolas



**FONDO 46 - 51**  
Lavabo: 100x32 cm.  
Prof. seno: 11 cm.

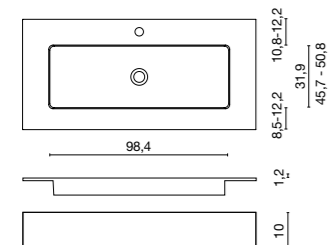

**Seno 100cm.** Encimeras y consolas integradas a partir de 121 cm.

**LAVABO DUC**  
Encimeras y consolas



**FONDO 46 - 51**  
Lavabo: 48,6x30,6 cm.  
Prof. seno: 12 cm.

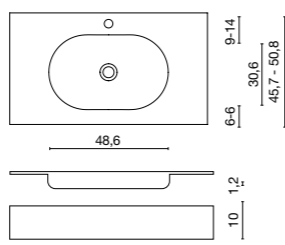

Toallero superior o frontal/lateral: 75#/ud  
Encimeras: toallero superior  
Consolas: toallero frontal o lateral

Copete recto sin unión  
Hasta 6cm 65# metro lineal  
De 7 a 15cm 75# metro lineal  
De 16 a 25cm 130# metro lineal



Corte recto encimeras estándar: 45#/corte  
Corte recto encimeras especiales: PVP especiales

F46 F51

# ENCIMERAS Y CONSOLAS SOLID

ENCIMERA 1,2 CM. CONSOLA 10 CM

	ENCIMERA 1,2 CM CON LAVABO INTEGRADO CENTRADO, DESPLAZADO O DOBLE SENO					ENCIMERA 1,2 CM PARA LAVABO SEMIENCSTRE Y SOBREMESA CENTRADO, DESPLAZADO O DOBLE SENO						
	Ancho (cm)	Seno (cm)	Icon 1	Icon 2	Icon 3	PVP	Icon 4	Icon 5	Icon 6	Icon 7	PVP	
<b>ESTÁNDAR</b>	61	45	xEISSPx0			<b>290!</b>	QESSx0				<b>185!</b>	
	71	45	xEISSPx1			<b>310!</b>	QESSx1				<b>210!</b>	
	81	45	xEISSPx2			<b>355!</b>	QESSx2				<b>225!</b>	
	91	45	xEISSPx3			<b>365!</b>	QESSx3				<b>255!</b>	
	101	60	xEISSMx4			<b>415!</b>	QESSx4				<b>265!</b>	
	111	60	xEISSMx5			<b>435!</b>	QESSx5				<b>285!</b>	
<b>ESPECIALES</b>	121	60	xEISSMx6			<b>485!</b>	QESSx6				<b>310!</b>	
	121*	45	-		xEISSP2x6	<b>615!</b>	-		QESSS2x6		<b>340!</b>	
	101					<b>415!</b>					<b>265!</b>	
	111					<b>435!</b>					<b>285!</b>	
	121					<b>485!</b>					<b>310!</b>	
	131	45	xEISSP	xEISSPD	xEISSPI	xEISSP2	<b>635!</b>				<b>325!</b>	
	141	-	-	-	-	-	<b>700!</b>				<b>345!</b>	
	151	60	xEISSM	xEISSMD	xEISSMI	xEISSM2	<b>770!</b>	QESSS	QESSSD	QESSSI	QESSS2	<b>365!</b>
	161	-	-	-	-	-	<b>830!</b>				<b>385!</b>	
	171	100	xEISSG	xEISSGD	xEISSGI	xEISSG2	<b>890!</b>				<b>400!</b>	
	181						<b>970!</b>				<b>420!</b>	
	191						<b>1.055!</b>				<b>440!</b>	
	201						<b>1.100!</b>				<b>455!</b>	

\*Lavabo doble  
(1° x): LAVABO Q: Qube | D: Duc (2° x): FONDO 0: F50 | 1: F46

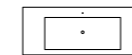

Lavabo Qube 100: +150#/ud

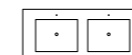

Doble lavabo: +130#/ud



ESCUADRA  
USEMP 35#/ud

Consolas hasta 120cm: 2 escuadras  
Consolas hasta 180cm: 3 escuadras  
Consolas hasta 220cm: 4 escuadras

	CONSOLA 10 CM CON LAVABO INTEGRADO CENTRADO, DESPLAZADO O DOBLE SENO					CONSOLA 10 CM PARA LAVABO SEMIENCSTRE Y SOBREMESA CENTRADO, DESPLAZADO O DOBLE SENO						
	Ancho (cm)	Seno (cm)	Icon 1	Icon 2	Icon 3	PVP	Icon 4	Icon 5	Icon 6	Icon 7	PVP	
<b>ESTÁNDAR</b>	61	45	-			-					-	
	71	45	xCISSPx1			<b>455!</b>	QCSSx1				<b>240!</b>	
	81	45	xCISSPx2			<b>520!</b>	QCSSx2				<b>270!</b>	
	91	45	xCISSPx3			<b>545!</b>	QCSSx3				<b>300!</b>	
	101	60	xCISSMx4			<b>600!</b>	QCSSx4				<b>320!</b>	
	111	60	xCISSMx5			<b>630!</b>	QCSSx5				<b>340!</b>	
<b>ESPECIALES</b>	121	60	xCISSMx6			<b>700!</b>	QCSSx6				<b>370!</b>	
	121*	45	-		xCISSP2x6	<b>830!</b>	-		QCSSS2x6		<b>405!</b>	
	101					<b>600!</b>					<b>320!</b>	
	111					<b>630!</b>					<b>340!</b>	
	121					<b>700!</b>					<b>370!</b>	
	131	45	xCISSP	xCISSPD	xCISSPI	xCISSP2	<b>800!</b>				<b>390!</b>	
	141	-	-	-	-	-	<b>905!</b>				<b>405!</b>	
	151	60	xCISSM	xCISSMD	xCISSMI	xCISSM2	<b>975!</b>	QCSSS	QCSSSD	QCSSSI	QCSSS2	<b>430!</b>
	161	-	-	-	-	-	<b>1.070!</b>				<b>460!</b>	
	171	100	xCISSG	xCISSGD	xCISSGI	xCISSG2	<b>1.165!</b>				<b>490!</b>	
	181						<b>1.250!</b>				<b>545!</b>	
	191						<b>1.350!</b>				<b>590!</b>	
	201						<b>1.435!</b>				<b>620!</b>	

\*Lavabo doble  
(1° x): LAVABO Q: Qube | D: Duc (2° x): FONDO 0: F50 | 1: F46



NOTA: Válvula clic clac y sifón no incluidos en el precio. Ver accesorios pág. 121. Escuadras no incluidas en el precio. Todas las encimeras y consolas llevan ori"cio para el grifo salvo que se indique lo contrario.

# LAVABOS DE SOBREMESA SOLID

## LAVABO DE SOBREMESA MAI

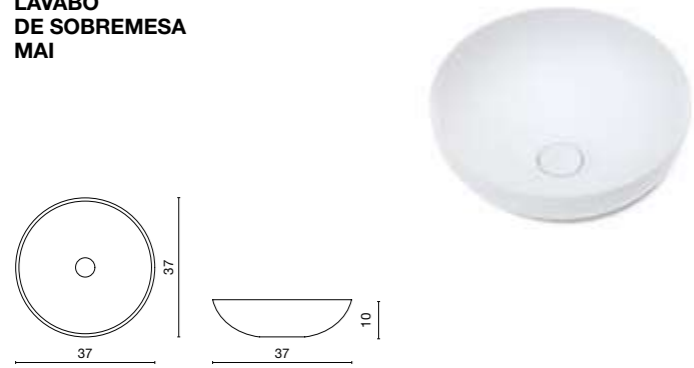

Código	Medidas (cm)	PVP
LSMAI	37x37	490!

Profundidad 10 cm

## LAVABO DE SOBREMESA MORI

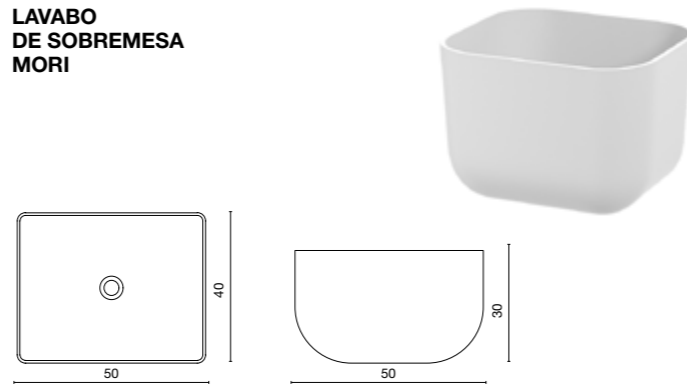

Código	Medidas (cm)	PVP
LSMORI	50x40	665!

Profundidad 40 cm

## LAVABO DE SOBREMESA MAKO

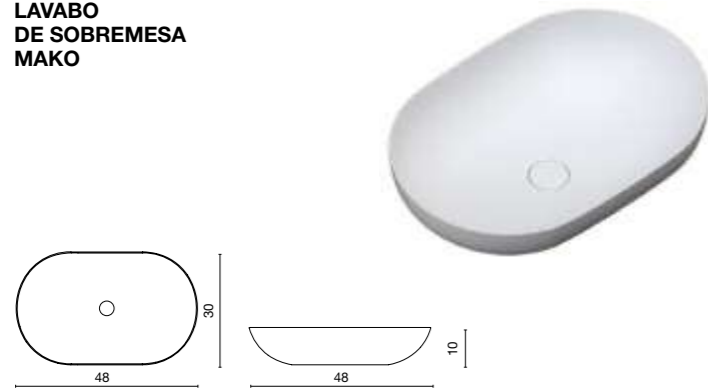

Código	Medidas (cm)	PVP
LSMAKO	48x30	490!

Profundidad 10 cm

## LAVABO DE SOBREMESA TARO

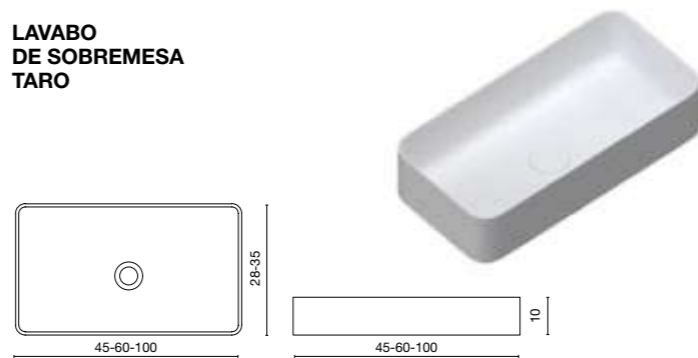

Código	Medidas (cm)	PVP
LSTARO45	45x28	400!
LSTARO60	60x35	485!
LSTARO100	100x35	600!

Profundidad 10 cm

## LAVABO DE SOBRE MUEBLE TAKI

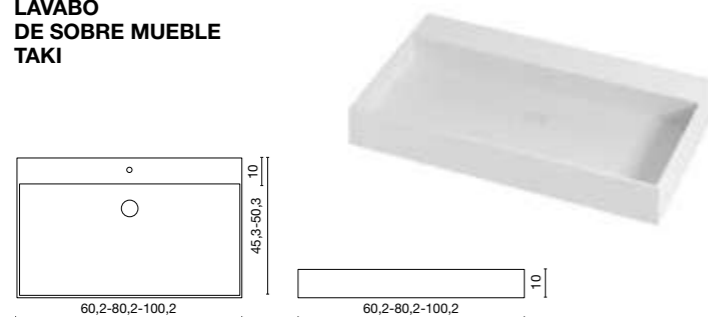

Con grifo	Sin grifo	Medidas (cm)	PVP
LSTAKI10	LSTAKIC10	60,2x45,3	745!
LSTAKI12	LSTAKIC12	80,2x45,3	825!
LSTAKI14	LSTAKIC14	100,2x45,3	935!
LSTAKI00	LSTAKIC00	60,2x50,3	745!
LSTAKI02	LSTAKIC02	80,2x50,3	825!
LSTAKI04	LSTAKIC04	100,2x50,3	935!

Profundidad 10 cm

# ACCESORIOS

## VÁLVULAS CLIC-CLAC REDONDAS

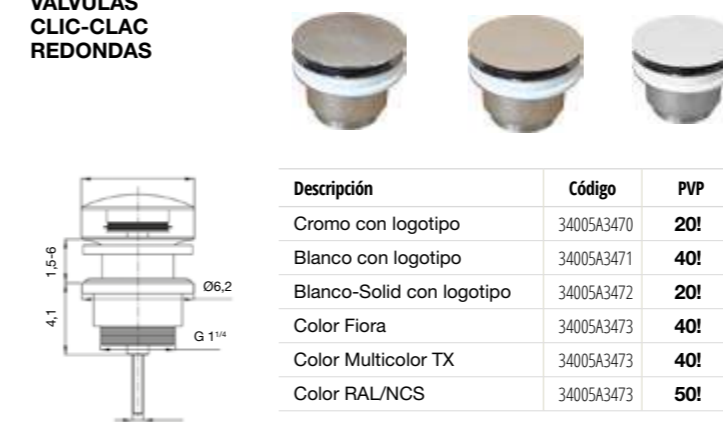

Descripción	Código	PVP
Cromo con logotipo	34005A3470	20!
Blanco con logotipo	34005A3471	40!
Blanco-Solid con logotipo	34005A3472	20!
Color Fiora	34005A3473	40!
Color Multicolor TX	34005A3473	40!
Color RAL/NCS	34005A3473	50!

## SIFÓN NEGRO + VÁLVULA NEGRA

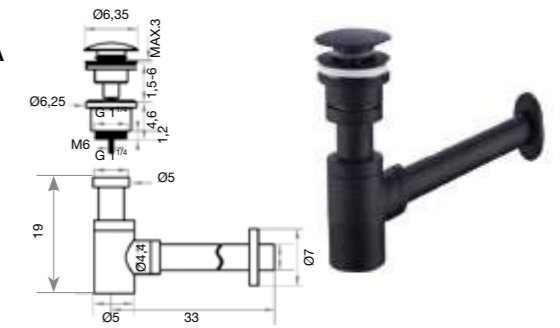

Descripción	Código	PVP
Sifón negro + válvula negra	3405A4	65!

No se venden por separado  
NOTA: Revisar medidas para estructuras abiertas

## SIFÓN SECCIÓN CIRCULAR CROMO BRILLO

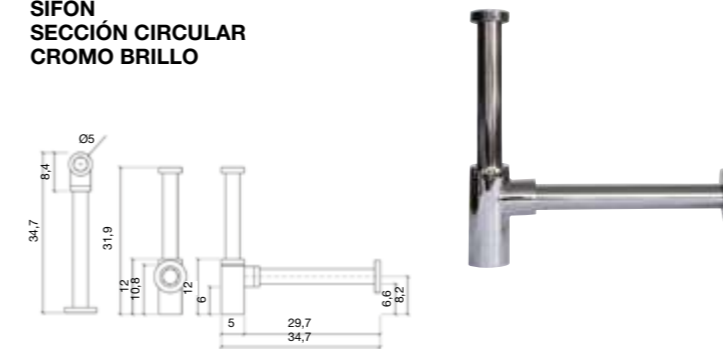

Descripción	Código	PVP
Sifón sección circular	SIFONC	55!

## SIFÓN SECCIÓN CUADRANGULAR CROMO BRILLO

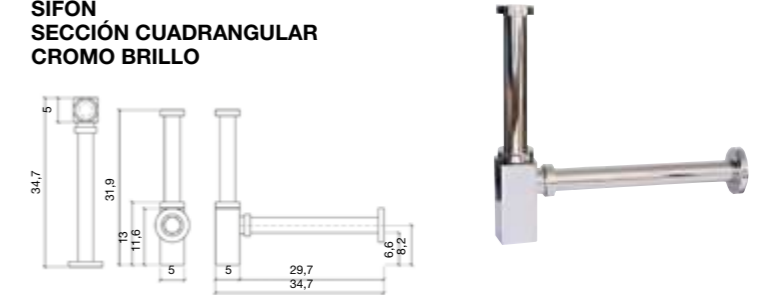

Descripción	Código	PVP
Sifón sección cuadrangular	SIFONT	45!

## LIMPIEZA RECOMENDADA

Los colores texturados de Fiora son tan especiales que recomendamos su limpieza con el limpiador neutro Siclean® de Fiora, que se pulveriza fácilmente, y frotar con un paño que no sea abrasivo. Así, los colores permanecerán mucho más tiempo como el primer día. Para pequeños retoques, Fiora dispone de un aplicador especial co.

Descripción	Código	PVP
Limpiador neutro Siclean	SICLEAN1	6! /ud

Descripción	Código	PVP
Kit de reparación	KIT_REP	S/C

Descripción	Código	PVP
Kit reparación Solid (espesante + catalizador)	KITSS	30!

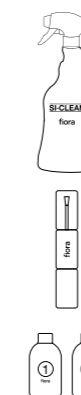

## ESCUADRA



Descripción	Código	PVP
Escuadra 40cm	USEMP	35! /ud

Consolas hasta 120cm: 2 escuadras  
Consolas hasta 180cm: 3 escuadras  
Consolas hasta 220cm: 4 escuadras

# ESPEJOS

## ESPEJO DI BASE

Código	Ancho (cm)	Alto (cm)	PVP
YEES17	40	70	125!
YEES11	70	70	135!
YEES12	80	70	145!
YEES13	90	70	160!
YEES14	100	70	190!
YEES15	110	70	205!
YEES16	120	70	220!

Espesor: 2 cm  
Medidas especiales: **+2,25! /cm** (del lado más largo)

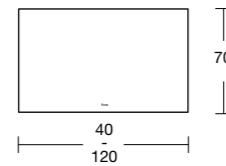

## ESPEJO MAKING CON BISEL PERIMETRAL

Código	Ancho (cm)	Alto (cm)	Colores Fiora	RAL / NCS
MLEET11	70	70	195!	235!
MLEET12	80	70	215!	260!
MLEET13	90	70	265!	320!
MLEET14	100	70	300!	360!
MLEET15	110	70	320!	385!
MLEET16	120	70	330!	395!

Espesor: 1,6 cm  
Medidas especiales: **+3,50! /cm** (del lado más largo)

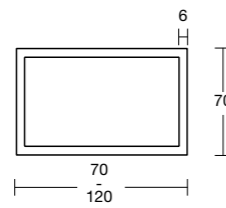

## ESPEJO HALO

Código	Ancho (cm)	Alto (cm)	PVP
YEHA00	60	80	340!
YEHA01	70	80	345!
YEHA02	80	80	355!
YEHA03	90	80	375!
YEHA04	100	80	385!
YEHA05	110	80	400!
YEHA06	120	80	415!
YEHA40	40	105	350!

Espesor: 3 cm  
Instalación a luz directa  
Intensidad de luz: 3000K  
Medidas especiales: **+3,50! /cm** (del lado más largo)  
Opción interruptor táctil LED: **+70!**  
Opción interruptor táctil + Antivaho: **+140!**

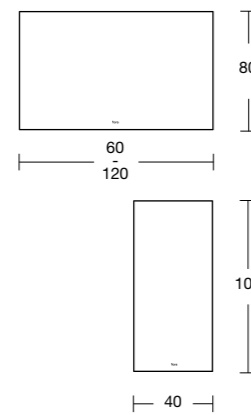

## ESPEJO MITTER

Código	Ancho (cm)	Alto (cm)	Colores Fiora	RAL / NCS
SLEMI01	70	80	420!	505!
SLEMI02	80	80	430!	515!
SLEMI04	100	80	460!	550!
SLEMI06	120	80	490!	590!
SLEMI11	70	120	460!	550!
SLEMI12	80	120	490!	590!

Espesor: 3,4 cm  
Intensidad de luz: 3000K

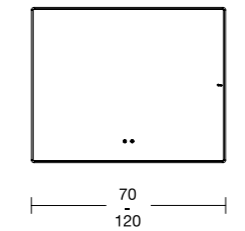

Detalle per\* l bisel

## ESPEJO SHAPE

Código	Ancho (cm)	Alto (cm)	Colores Fiora	RAL / NCS
SLESH01	50	80	400!	480!
SLESH02	70	70	425!	510!
SLESH04	80	80	450!	540!
SLESH06	100	100	475!	570!
SLESH06	120	120	495!	595!

Espesor: 3,4 cm  
Intensidad de luz: 3000K

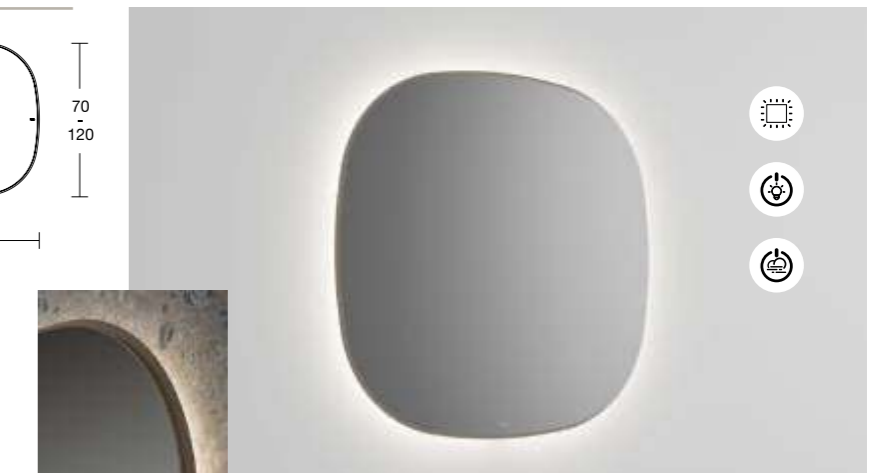
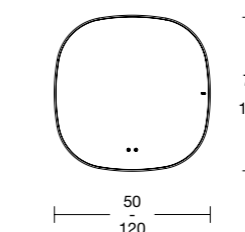

Detalle per\* l bisel

## ESPEJO DE AUMENTO LUKK

Código	Ancho (cm)	Colores Fiora	RAL / NCS
SLELU02	80	230!	275!
SLELU04	100	230!	275!

Aumento x 5  
Estructura en 4 colores metalizados  
Aro de espejo personalizable en color  
Válido para espejos Tondo y Shape de 80 y 100cm

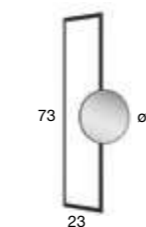

# ESPEJOS

## ESPEJO MOTIF R

Código	Ancho (cm)	Alto (cm)	Colores Fiora	RAL / NCS
FLEMOTR80	80	80	260!	310!
FLEMOTR100	100	100	360!	430!
FLEMOTR120	120	120	395!	475!

Espejo: 2,5 cm  
Opción LED + Antivaho: +140!  
Intensidad de luz: 3000K

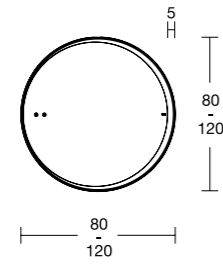

Opción LED

## ESPEJO TONDO

Código	Ancho (cm)	Alto (cm)	Colores Fiora	RAL / NCS
SLETO01	70	70	425!	510!
SLETO02	80	80	450!	540!
SLETO04	100	100	475!	570!
SLETO06	120	120	495!	595!

Espejo: 3,4 cm  
Intensidad de luz: 3000K

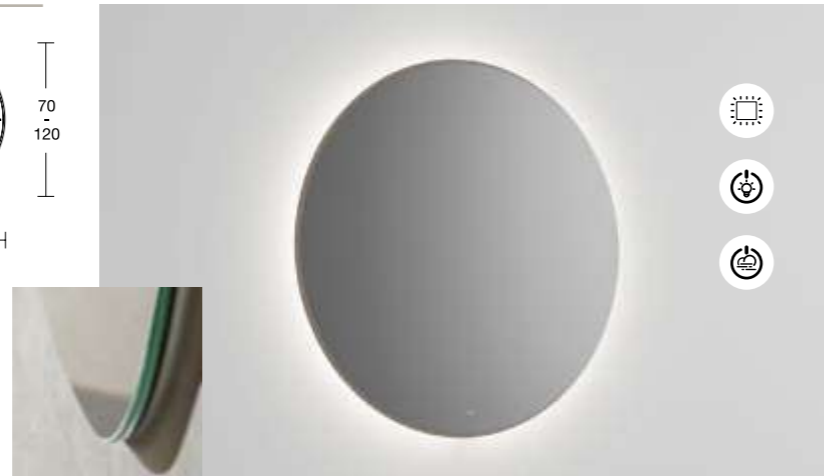
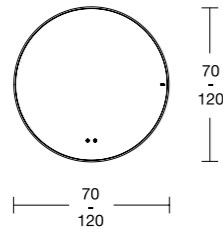

Detalle per"l bisel

## ESPEJO DE AUMENTO LUKK

Código	Ancho (cm)	Colores Fiora	RAL / NCS
SLELU02	80	230!	275!
SLELU04	100	230!	275!

Aumento x 5  
Estructura en 4 colores metalizados  
Aro de espejo personalizable en color  
Válido para espejos Tondo y Shape de 80 y 100cm

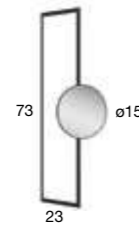

## ESPEJO NOTTE

Código	Ancho (cm)	Alto (cm)	Colores Fiora	RAL / NCS
ULENO105	80	105	450!	540!
ULENO100	90	100	460!	550!

Espejo: 3,3 cm  
Diámetro luna: 120 cm  
Intensidad de luz: 3000K  
Espejo pegado a tablero

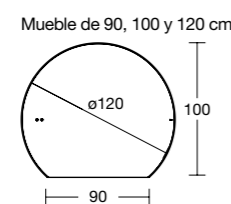
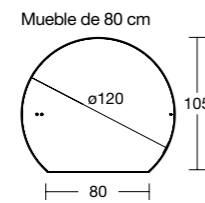

Detalle per"l bisel

# ESPEJOS

## ESPEJO CAPPELLA

Código	Ancho (cm)	Alto (cm)	Colores Fiora	RAL / NCS
ULECAP50	50	100	415!	500!
ULECAP70	70	120	425!	510!

Radio: 24-34 cm  
Espejo: 3,3 cm  
Intensidad de luz: 3000K

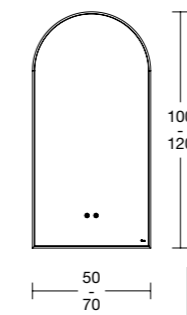

Detalle per"l bisel

## ESPEJO MARCO

Código	Ancho (cm)	Alto (cm)	Colores Fiora	RAL / NCS
ULEMA01	70	80	425!	510!
ULEMA02	80	80	450!	540!
ULEMA04	100	80	475!	570!
ULEMA06	120	80	495!	595!
ULEMA11	70	120	425!	510!
ULEMA12	80	120	450!	540!

Espejo: 3,0 cm  
Intensidad de luz: 3000K

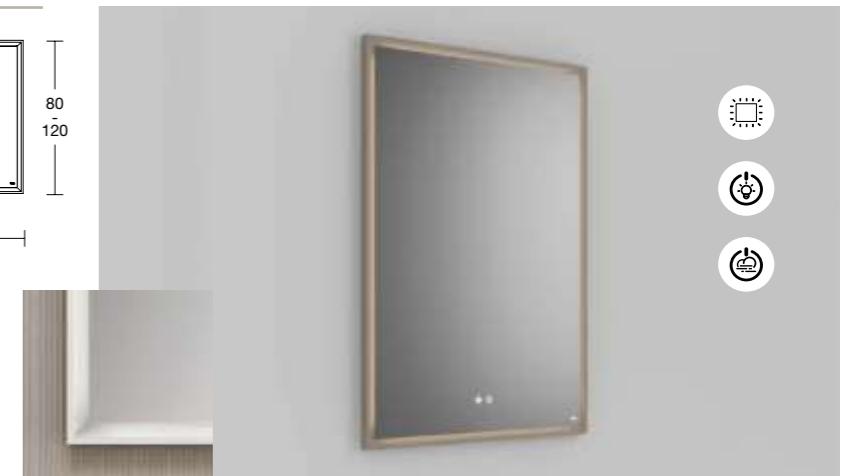
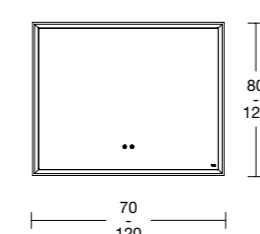

Detalle per"l bisel



# COLUMNA ESPEJO



## COLUMNA ICON

	Código	Ancho (cm)	Colores Fiora	RAL / NCS
DCHA	ICPU00	55	830!	995!
IZQ	ICPU01			

Profundidad: 16 cm  
 Estantes de cristal ahumado  
 Puerta doble espejo  
 LED interior: +130#  
 Sensor apertura  
 Columna solo disponible en textura Liso

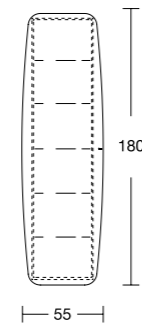

16

# CAMERINOS

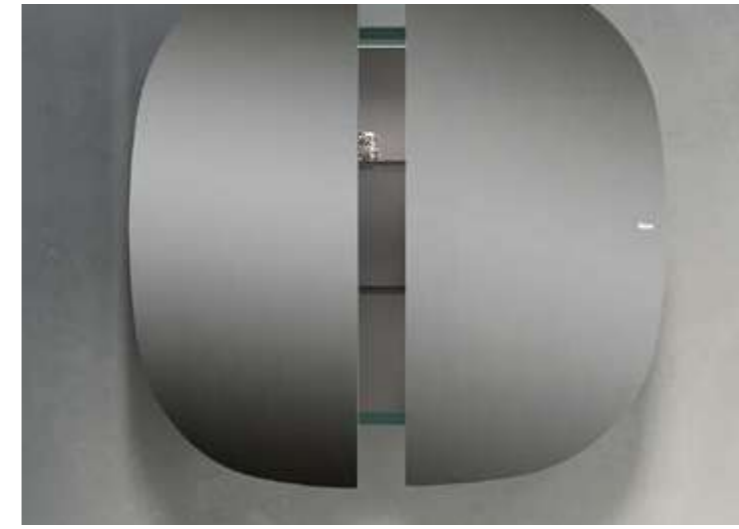

## CAMERINO SHAPE

	Código	Ancho (cm)	Alto (cm)	Colores Fiora	RAL / NCS
SxECA02		80	80	580!	695!
SxECA04		100	100	620!	745!

Profundidad: 16 cm  
 Estantes de cristal ahumado  
 Puerta doble espejo  
 LED interior: +130#  
 Intensidad de luz: 3000K  
 Sensor apertura

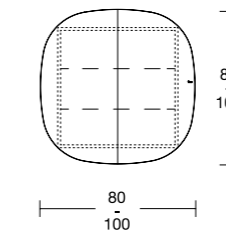

16

## CAMERINO QUBE

	Código	Ancho (cm)	Colores Fiora	RAL / NCS
2P	BLECU01	70	385!	460!
2P	BLECU02	80	415!	500!
3P	BLECU03	90	470!	565!
3P	BLECU04	100	545!	655!
3P	BLECU05	110	565!	680!
3P	BLECU06	120	595!	715!

Profundidad: 11 cm  
 Estantes de cristal ahumado  
 Puerta doble espejo

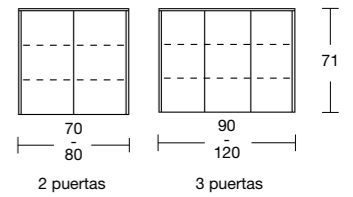

11



Códigos acabados (x):  
**LISO** | L: Liso | **HPL** | N: Noce Savoia | O: Olmo Mercurio | B: Bramble | Y: Nyame Aleve | R: Rovere Aleve | **METAL** | G: Gold | B: Bronze | N: Negro | I: Inox

# APLIQUES



## LÁMPARA HANG CON TIRANTES A TECHO

Código	LxP (cm)	Colores Fiora	RAL / NCS
RxHANGLO1	70	260!	310!
RxHANGLO2	80	295!	355!
RxHANGLO4	100	335!	400!
RxHANGLO6	120	385!	460!

20w - 12V - 3000K

(x): **TEXTURA**  
L: Liso | P: Pizarra | LI: Listello | S: Surato | C: Concrete

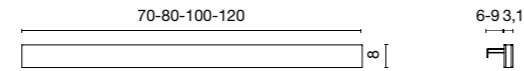
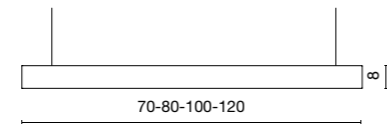

## APLIQUE HANG

Código	LxP (cm)	Colores Fiora	RAL / NCS
RxHANG01	70	260!	310!
RxHANG02	80	295!	355!
RxHANG04	100	335!	400!
RxHANG06	120	385!	460!

20w - 12V - 3000K  
Regulable en profundidad desde 6 hasta 9 cm

(x): **TEXTURA**  
L: Liso | P: Pizarra | LI: Listello | S: Surato | C: Concrete



LISO PIZARRA LISTELLO SURATO CONCRETE

# APLIQUES

## APLIQUE ASTA

Código	LxP (cm)	PVP
ASTO87x	60x6,2	180!
ASTO88x	80x6,2	195!

8.8w/12w - 24V - 3000K

Códigos acabados (x): **METAL**  
N: Negro | I: Inox | G: Gold | B: Bronze

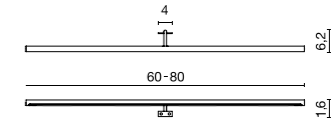
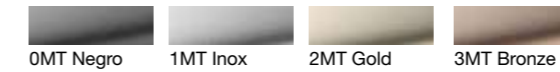

## APLIQUE EKLIPSE

Código	LxP (cm)	PVP
ASTO86x	77,5x6,2	210!

14.8w - 24V - 3000K  
Solo para espejo Tondo de 80cm

Códigos acabados (x): **METAL**  
N: Negro | I: Inox | G: Gold | B: Bronze

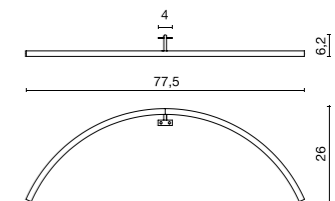
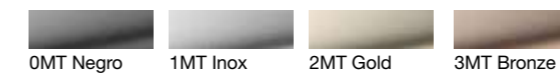



ICONO DEL  
DISEÑO Y LA  
INNOVACIÓN

ICONO

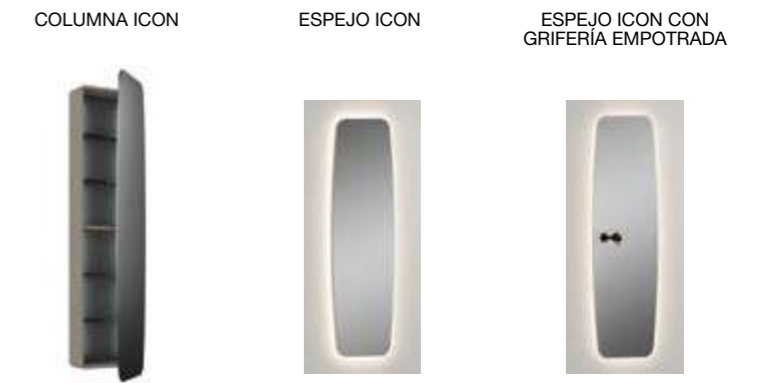

COLORES FIORA

LISTELLO	SURATO	PIZARRA	0P Blanco Total	41M Seda	40T Bone	31T Gris	22T Negro
			0T Blanco Roto	40M Nude	36T Capuccino	37T Cenere	56M Dark

# ICON

## TÓTEM ICON

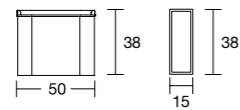
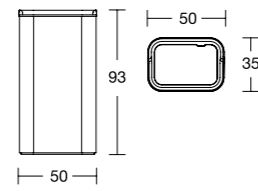

Textura	Código	Ancho (cm)	Colores Icon Fiora
Listello	ILMEP50	50	1.010!
Surato	ISMEP50		
Pizarra	IPMEP50		

Posibilidad de combinar colores entre tótem y lavabo  
Salida a suelo o pared, especi" car en pedido  
Con salida a pared, se suministrará sifón cromo brillo Fiora

### ICON SUSPENDIDO 38

Textura	Código	Ancho (cm)	Colores Icon Fiora
Listello	ILMEPSOB50	50	1.010!
Surato	ISMEPSOB50		
Pizarra	IPMEPSOB50		

### ICON CUBRE SIFÓN

Liso	Ancho (cm)	Colores Icon Fiora
ICSL60	15	110!

Profundidad: 8 cm

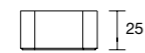
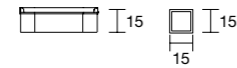

### ICON CORTADO 15 + 25

Textura	Código	Ancho (cm)	Colores Icon Fiora
Listello	ILMEPCS0	50	1.010!
Surato	ISMEPCS0		
Pizarra	IPMEPCS0		

### ICON CUBRE SIFÓN

Liso	Ancho (cm)	Colores Icon Fiora
ICSL60	15	110!

Profundidad: 8 cm



LISTELLO SURATO PIZARRA

## MUEBLE ICON

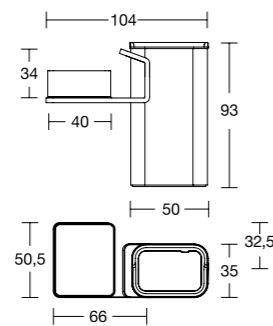

Textura	Código	Ancho (cm)	Colores Icon Fiora
DCHA IZQ	Liso	104	475!
DCHA IZQ	Pizarra		

Ref. para mueble  
PVP tótem y mueble: 1.495#  
Necesario sujeción mueble a pared  
Estructura personalizable en color metalizado  
Mueble solo disponible en textura Liso  
Tapa disponible en textura Liso y Pizarra

### METALIZADO (ESTRUCTURA)

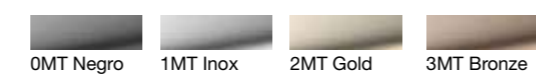

# ICON

## ESPEJO ICON

Liso	Ancho (cm)	Alto (cm)	Colores Icon Fiora
IEV180	56	180	490!

Espesor: 3,5 cm  
Retroiluminado perimetral  
Intensidad de luz: 3000K

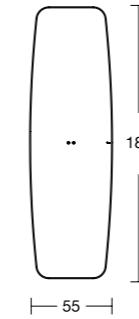

## ESPEJO ICON CON GRIFERÍA EMPOTRADA

Liso	Ancho (cm)	Alto (cm)	Colores Icon Fiora	
IZD	IEVG180	56	180	935!

Espesor: 3,5 cm  
Retroiluminado perimetral  
Intensidad de luz: 3000K  
PVP espejo y grifo  
Grifo empotrado negro incluido  
No se vende por separado

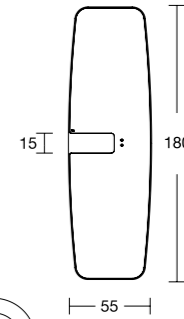
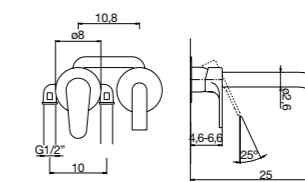

## COLUMNA ICON

Liso	Ancho (cm)	Colores Icon Fiora	
DCHA IZQ	ICPU00 ICPU01	55	830!

Profundidad: 16 cm  
Estantes de cristal ahumado  
Puerta doble espejo  
LED interior: +130#  
Sensor apertura  
Columna solo disponible en textura Liso

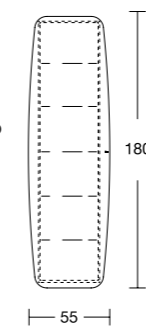

C O

M P

A C

T

NEW 2024

136 INGLET

140 CLASSIC MARCO

142 CURVE LOOP

143 CURVE SIMPLE

144 INGLET

152 CLASSIC SIMPLE

162 SYNERGY

170 MAKING



COMPACT



INGLET

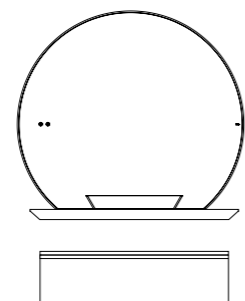

TOCADOR  
1 CAJÓN +  
CONSOLA  
INGLET

	80	100	120
Tocador 1 cajón	525!	585!	640!
Consola Inglet Silexpol® 6cm	540!	590!	630!
Juego de escuadras	70!	70!	70!
Lavabo semiencastre Thot	420!	420!	420!
Espejo Notte	ø80 450!	ø100 460!	ø120 460!
<b>Total Silexpol®</b>	<b>2.005!</b>	<b>2.125!</b>	<b>2.220!</b>

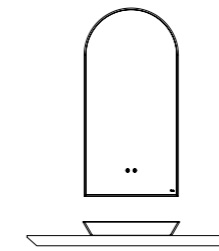

CONSOLA  
INGLET

	80	100	120
Consola Inglet Silexpol® 6cm	510!	550!	600!
Juego de escuadras	70!	70!	70!
Lavabo semiencastre Thot	420!	420!	420!
Espejo Cappella	50cm 415!	70cm 425!	70cm 425!
<b>Total Silexpol®</b>	<b>1.415!</b>	<b>1.465!</b>	<b>1.515!</b>



COMPACT



INGLET

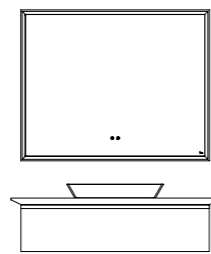

MUEBLE 1 CAJÓN

	80	100	120
Mueble 1 cajón	490!	555!	605!
Encimera Inglet Silexpol® 4cm	510!	550!	600!
Lavabo semiencastre Thot	420!	420!	420!
Espejo Marco	450!	475!	495!
<b>Total Silexpol®</b>	<b>1.870!</b>	<b>2.000!</b>	<b>2.120!</b>

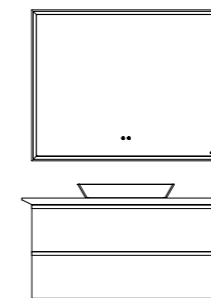

MUEBLE 2 CAJONES

	80	100	120
Mueble 2 cajones	800!	920!	960!
Encimera Inglet Silexpol® 4cm	510!	550!	600!
Lavabo semiencastre Thot	420!	420!	420!
Espejo Marco	450!	475!	495!
<b>Total Silexpol®</b>	<b>2.180!</b>	<b>2.365!</b>	<b>2.475!</b>

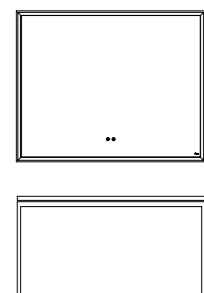

**MUEBLE  
1 CAJÓN  
+ CAJÓN INTERIOR**

	80	100	120
Mueble 1 cajón + cajón interior	800!	920!	960!
Encimera Frame Silexpol®	495!	540!	615!
Espejo Marco	450!	475!	495!
<b>Total Silexpol®</b>	<b>1.745!</b>	<b>1.935!</b>	<b>2.070!</b>



**COLUMNA  
PUERTA  
VITRINA  
ULMLCPUV00  
910!  
LED INTERIOR  
130!**

COMPACT

MARCO

**C  
L  
A  
S  
I  
C**

LISO Cód. L Frente	ROW Cód. W Frente
PIZARRA Cód. P Frente	TUET Cód. TU   TD Frente
CONCRETE Cód. C Frente	

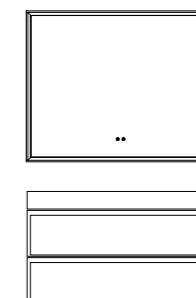

**MUEBLE  
2 CAJONES**

	80	100	120
Mueble 2 cajones	800!	920!	960!
Consola Loki Silexpol® con lavabo integrado	690!	750!	825!
Espejo Marco	450!	475!	495!
<b>Total Silexpol®</b>	<b>1.940!</b>	<b>2.145!</b>	<b>2.280!</b>





COMPACT

LISO Cód. L Armazón - Frente	ROW Cód. W/ Frente
LISTELLO Cód. LL Frente	PIZARRA Cód. P/ Frente
SURATO Cód. S/ Armazón - Frente	CONCRETE Cód. C/ Frente

LOOP  
C  
U  
R  
V  
E

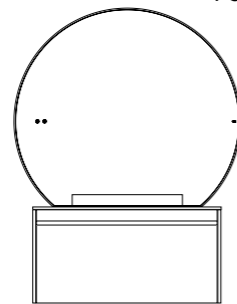

MUEBLE  
1 CAJÓN  
+ CAJÓN INTERIOR

	80	100	120
Mueble 1 cajón + cajón interior	800!	920!	960!
Encimera Curve Silexpol® semiencastré Supra	495!	540!	615!
Incremento encimera Curve	130!	130!	130!
Espejo Noite	ø80 450!	ø90 460!	ø90 460!
<b>Total Silexpol®</b>	<b>1.875!</b>	<b>2.050!</b>	<b>2.165!</b>

COMPACT

LISO Cód. L Armazón - Frente	ROW Cód. W/ Frente
LISTELLO Cód. LL Frente	TUET Cód. TL   TD/ Frente
SURATO Cód. S/ Armazón - Frente	

SIMPLE  
C  
U  
R  
V  
E

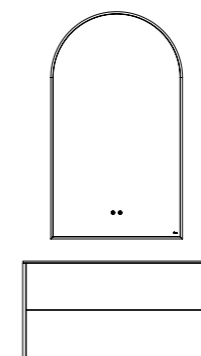

MUEBLE  
2 CAJONES

	80	100	120
Mueble 2 cajones	800!	920!	960!
Encimera Sen Curve Silexpol® con lavabo integrado	495!	540!	615!
Incremento encimera Curve	130!	130!	130!
Espejo Cappella 70cm	425!	425!	425!
<b>Total Silexpol®</b>	<b>1.850!</b>	<b>2.015!</b>	<b>2.130!</b>

COMPACT

F50

IN  
GL  
ET

APLIQUE  
HANG  
RCHANG06  
385!



OPCIÓN  
INTERRUPTOR TÁCTIL  
+ ANTIVAHO  
140!



COMPACT

COMPACT

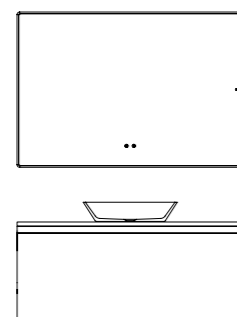

MUEBLE  
1 CAJÓN +  
CAJÓN INTERIOR

	80	100	120
Mueble 1 cajón + cajón interior	800!	920!	960!
Encimera Silexpol®	350!	385!	430!
Lavabo Loki	385!	385!	385!
Espejo Mitter	430!	460!	490!
<b>Total Silexpol®</b>	<b>1.965!</b>	<b>2.150!</b>	<b>2.265!</b>

COMPACT

IN  
GL  
ET

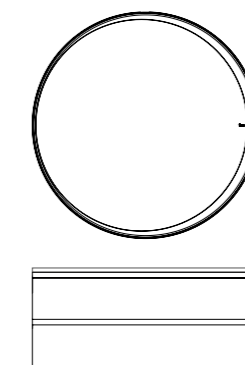

MUEBLE  
2 CAJONES

	80	100	120
Mueble 2 cajones	800!	920!	960!
Encimera Frame Silexpol®	495!	540!	615!
Espejo Motif R	ø80 260!	ø100 360!	ø120 395!
<b>Total Silexpol®</b>	<b>1.555!</b>	<b>1.820!</b>	<b>1.970!</b>

COLGABLE ABIERTO  
CON BARANDILLA  
ULCRCSB80  
530!



LAVABO  
BICOLOR  
130!

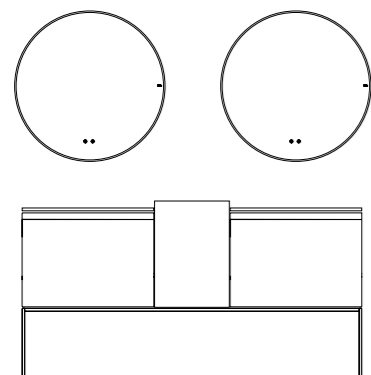

MUEBLE 1 CAJÓN +  
CAJÓN INTERIOR + COQUETA +  
MUEBLE 1 CAJÓN +  
CAJÓN INTERIOR

	180 70+40+70
Mueble 1 cajón + cajón interior	2 x 765!
Coqueta 1 cajón + cajón interior	580!
Encimera Silexpol®	2 x 485!
Bandeja	130!
Espejo Tondo	2 x 425!
Estructura H50	670!
<b>Total Silexpol®</b>	<b>4.730!</b>

ESPEJO LUKK  
SLELV02  
230!



COMPACT

I  
N  
G  
L  
E  
T

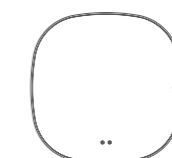

MUEBLE 2 CAJONES +  
COQUETA

	110 70+40	120 80+40	140 100+40
Mueble 2 cajones	765!	800!	920!
Coqueta 1 cajón + cajón interior	650!	650!	650!
Encimera Silexpol® semiencastré Thot	485!	495!	540!
Bandeja	130!	130!	130!
Espejo Shape	425!	450!	475!
Estructura H50	490!	525!	525!
<b>Total Silexpol®</b>	<b>2.945!</b>	<b>3.050!</b>	<b>3.240!</b>

**COLUMNA**  
**1 PUERTA**  
**2 CAJONES**  
 ULCCCPUC01  
**910!**  
 LED OPCIONAL  
**130!**

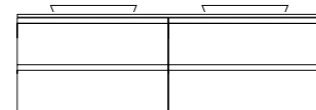
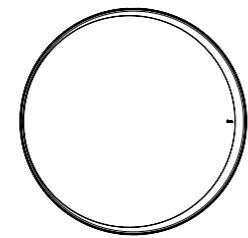

**MUEBLE 2 CAJONES**  
**+ MUEBLE 2 CAJONES**

	140	160
	70+70	80+80
Mueble 2 cajones	2 x 765!	2 x 800!
Encimera Silexpol® semiencastré Thot	940!	1.055!
Espejo Motif R	ø120 395!	ø120 395!
<b>Total Silexpol®</b>	<b>2.865!</b>	<b>3.050!</b>

COMPACT

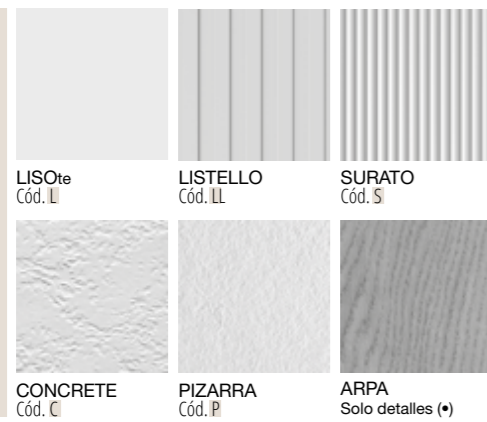

**I  
N  
G  
L  
E  
T**



COMPACT

COMPACT

**LISO**  
Armazón  
Frente  
Cód. L

**LISTELLO**  
Armazón  
Frente  
Cód. LL

**SURATO**  
Frente  
Cód. S

**CONCRETE**  
Frente  
Cód. C

**PIZARRA**  
Frente  
Cód. P

**ARPA**  
Solo detalles (\*)

N: Noce Savoia | O: Olmo Mercurio | B: Bramble | Y: Nyame Aleve | R: Rovere Aleve

IN  
GL  
ET

**MUEBLE  
1 CAJÓN +  
CAJÓN INTERIOR**



Textura	Ancho (cm)	Colores Influence	RAL/NCS
ULILMERO1	70	<b>765!</b>	<b>920!</b>
ULILMERO2	80	<b>800!</b>	<b>960!</b>
ULILMERO4	100	<b>920!</b>	<b>1.105!</b>
ULILMERO6	120	<b>960!</b>	<b>1.150!</b>

Posibilidad combinación bicolor mueble uñero  
Indicar color uñero

**MUEBLE  
2 CAJONES**



Textura	Ancho (cm)	Colores Influence	RAL/NCS
ULILMERO1	70	<b>765!</b>	<b>920!</b>
ULILMERO2	80	<b>800!</b>	<b>960!</b>
ULILMERO4	100	<b>920!</b>	<b>1.105!</b>
ULILMERO6	120	<b>960!</b>	<b>1.150!</b>

Posibilidad combinación bicolor mueble uñero  
Indicar color uñero

**MUEBLE 2 CAJONES +  
COQUETA 1 CAJÓN +  
CAJÓN INTERIOR +  
ESTANTERÍA  
LATERAL**



Mueble	Coqueta	Ancho (cm)	Colores Influence	RAL/NCS
ULILMERO1	ULILMERIBOOD ULILMERIBOOI	110 (70+40)	<b>1.415!</b>	<b>1.700!</b>
ULILMERO2	ULILMERIBOOD ULILMERIBOOI	120 (80+40)	<b>1.450!</b>	<b>1.740!</b>
ULILMERO4	ULILMERIBOOD ULILMERIBOOI	140 (100+40)	<b>1.570!</b>	<b>1.885!</b>

Bandeja opcional: 130#. Incremento LED coqueta: +130#.  
Sin bandeja: encimera ancho total.

**ESTRUCTURA PARA  
H50**



Integrado H36,5	Sobremesa H24	Ancho (cm)	Metalizado
UxPMI5001	UxPMS5001	70	<b>390!</b>
UxPMI5002	UxPMS5002	80	<b>430!</b>
UxPMI5004	UxPMS5004	100	<b>490!</b>
UxPMI5006	UxPMS5006	120	<b>525!</b>
UxPMI5007	UxPMS5007	140	<b>580!</b>
UxPMI5008	UxPMS5008	160	<b>635!</b>
UxPMI50*	UxPMS50*	180	<b>670!</b>

\*Especi\* car medidas  
Códigos acabados (x):  
**METAL** | G: Gold | B: Bronze | N: Negro | I: Inox

**MUEBLE 2 CAJONES +  
COQUETA 1 CAJÓN +  
CAJÓN INTERIOR +  
MUEBLE  
2 CAJONES**



Mueble	Coqueta	Ancho (cm)	Colores Influence	RAL/NCS
ULILMERO1	ULILMERO0	180 (70+40+70)	<b>2.110!</b>	<b>2.535!</b>

Bandeja opcional: 130#. Incremento LED coqueta: +130#.  
Sin bandeja: encimera ancho total.

**COLGABLE ABIERTO  
CON BARANDILLA**



Textura	Ancho (cm)	Colores Influence	RAL/NCS
ULILCSB80	40	<b>530!</b>	<b>635!</b>

El PVP depende del acabado del armazón

**COLUMNA  
1 PUERTA  
2 CAJONES**



Textura	Ancho (cm)	Colores Influence	RAL/NCS
DCHA IZQ ULILCPUC00 ULILCPUC01	40	<b>910!</b>	<b>1.090!</b>

Columna con Led interior: +130#  
El PVP depende del acabado del armazón, no del frente

**MUEBLE  
2 CAJONES +  
MUEBLE  
2 CAJONES**



Mueble	Mueble	Ancho (cm)	Colores Influence	RAL/NCS
ULILMERO1	ULILMERO1	140 (70+70)	<b>1.530!</b>	<b>1.840!</b>
ULILMERO2	ULILMERO2	160 (80+80)	<b>1.600!</b>	<b>1.920!</b>

**TOALLERO  
LATERAL**



Código	Ancho (cm)	Metalizado
UxTOALLEROE	48	<b>110!</b>

Códigos acabados (x):  
**METAL** | G: Gold | B: Bronze | N: Negro | I: Inox

**ENCIMERA SILEXPOL®  
INTEGRADA  
LOKI**



**ENCIMERA SILEXPOL®  
SEMIENCASTRE  
THOT**



**ENCIMERA SILEXPOL®  
PARA LAVABO  
DE SOBREMESA**



**ENCIMERA SILEXPOL®  
INTEGRADA  
FRAME**



**LAVABO DE SOBREMESA  
LOKI**



Código	Ancho (cm)	Colores Fiora
FEILD02	80	<b>495!</b>
FEILD04	100	<b>540!</b>
FEILD06	120	<b>615!</b>

Código	Medidas (cm)	Colores Fiora
LALOKIP	50x29	<b>385!</b>

Profundidad 11 cm

Ancho (cm)	ENCIMERA 1,2 CM CON LAVABO INTEGRADO CENTRADO, DESPLAZADO O DOBLE SENO				ENCIMERA 1,2 CM PARA LAVABO SEMIENCASTRE CENTRADO, DESPLAZADO O DOBLE SENO				ENCIMERA 1,2 CM PARA LAVABO SOBREMESA CENTRADO, DESPLAZADO O DOBLE SENO			
	xElx01	xElx02	xElx04	xElx06	xEEx01	xEEx02	xEEx04	xEEx06	xESx01	xESx02	xESx04	xESx06
71	xElx01				xEEx01				xESx01			
81	xElx02				xEEx02				xESx02			
101	xElx04				xEEx04				xESx04			
121	xElx06				xEEx06				xESx06			
121*								xEEx26			xESx26	
141*								xEEx28			xESx28	
111												
121	xElxP	xElxPD	xElxPI	xElxP2	xEExP	xEExPD	xEExPI	xEExP2	xESxP	xESxPD	xESxPI	xESxP2
141												
161												

\*Lavabo doble  
Códigos acabados (x): **TEXTURA** L: Liso | C: Concrete

Lavabo bicolor  
Incremento +130#/ud

Doble lavabo  
Incremento +130#/ud

Colores RAL  
Incremento 20%

**APLIQUE  
HANG**



20w - 12V - 3000K  
Regulable en profundidad desde 6 hasta 9 cm

Código	LxP (cm)	Colores Fiora
RxHANG01	70	<b>260!</b>
RxHANG02	80	<b>295!</b>
RxHANG04	100	<b>335!</b>
RxHANG06	120	<b>385!</b>

Códigos acabados (x): **TEXTURA**  
L: Liso | P: Pizarra | LI: Listello | S: Surato | C: Concrete

**ESPEJO DE AUMENTO  
LUKK**

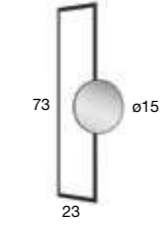

Código	Ancho (cm)	Colores Fiora
SLELU02	70	<b>230!</b>
SLELU04	80	<b>230!</b>

Aumento x 5  
Estructura en 4 colores metalizados  
Aro de espejo personalizable en color  
Válido para espejos Tondo y Shape de 80 y 100cm

**ESPEJO  
MITTER**



Código	Ancho (cm)	Alto (cm)	Colores Fiora
SLEM101	70	80	<b>420!</b>
SLEM102	80	80	<b>430!</b>
SLEM104	100	80	<b>460!</b>
SLEM106	120	80	<b>490!</b>
SLEM111	70	120	<b>460!</b>
SLEM112	80	120	<b>490!</b>

Espesor: 3,4 cm  
Intensidad de luz: 3000K

**ESPEJO  
MOTIF R**



Código	Ancho (cm)	Alto (cm)	Colores Fiora
FLEMOTR80	80	80	<b>260!</b>
FLEMOTR100	100	100	<b>360!</b>
FLEMOTR120	120	120	<b>395!</b>

Espesor: 2,5 cm  
Opción LED + Antivaho: +140!  
Intensidad de luz: 3000K

**ESPEJO  
SHAPE**



Código	Ancho (cm)	Alto (cm)	Colores Fiora
SLESH50	50	80	<b>400!</b>
SLESH01	70	70	<b>425!</b>
SLESH02	80	80	<b>450!</b>
SLESH04	100	100	<b>475!</b>
SLESH06	120	120	<b>495!</b>

Espesor: 3,4 cm  
Intensidad de luz: 3000K

**ESPEJO  
TONDO**



Código	Ancho (cm)	Alto (cm)	Colores Fiora
SLETO01	70	70	<b>425!</b>
SLETO02	80	80	<b>450!</b>
SLETO04	100	100	<b>475!</b>
SLETO06	120	120	<b>495!</b>

Espesor: 3,4 cm  
Intensidad de luz: 3000K

COMPACT

F50

CLASSIC



SEMICOLUMNA  
ABIERTA  
UNCNSCS130  
605!



APLIQUE  
EKLIPSE  
ASTO86G  
210!

COMPACT

COMPACT

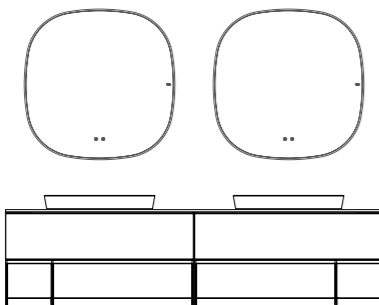

MUEBLE 1 CAJÓN  
+ ESTRUCTURA METÁLICA  
+ MUEBLE 1 CAJÓN  
+ ESTRUCTURA METÁLICA

	140	160
	70+70	80+80
Mueble 1 cajón	2 x 465!	2 x 490!
Estructura metálica	2 x 770!	2 x 800!
Encimera Silexpol® semiencastré Supra	810!	925!
Espejo Shape	2 x 425!	2 x 450!
<b>Total Silexpol®</b>	<b>4.130!</b>	<b>4.405!</b>

COMPACT

SIMPLE

CLASSIC

LISO Cód. L	ROW Cód. W
Armazón - Frente	Frente
LISTELLO Cód. LU	TUET Cód. TU   TD
Frente	Frente
SURATO Cód. S	ARPA
Frente	Armazón - Frente

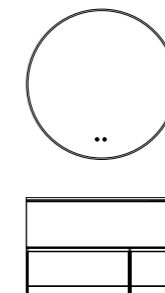

MUEBLE 1 CAJÓN  
+ ESTRUCTURA METÁLICA

	80	100	120
	80	100	120
Mueble 1 cajón	490!	555!	605!
Estructura metálica	800!	920!	960!
Encimera Sen Silexpol®	495!	540!	615!
Espejo Tondo	450!	475!	495!
<b>Total Silexpol®</b>	<b>2.235!</b>	<b>2.490!</b>	<b>2.675!</b>



COMPACT

**SIMPLE**

**C L A S S I C**

LISO Cód. <b>L</b> Armazón - Frente	ROW Cód. <b>W</b> Frente
LISTELLO Cód. <b>LI</b> Frente	TUET Cód. <b>TU   TD</b> Frente
SURATO Cód. <b>S</b> Frente	ARPA Armazón - Frente

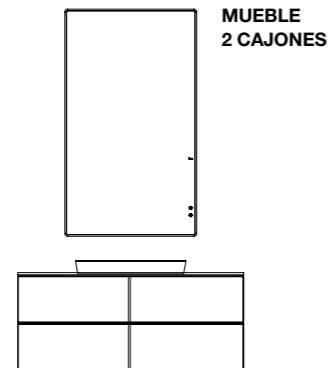

	80	100	120
Mueble 2 cajones	800!	920!	960!
Encimera Silexpol® semiencastré Supra	495!	540!	615!
Espejo Mitter	430!	460!	490!
<b>Total Silexpol®</b>	<b>1.725!</b>	<b>1.920!</b>	<b>2.065!</b>



COLUMNA  
2 PUERTAS  
Y BANDEJA  
UNCNCPUB01  
995!

COLUMNA  
2 PUERTAS  
Y BANDEJA  
UNCNCPUB00  
995!



APLIQUE EKLIPSE  
AST086N  
210!

COMPACT

SIMPLE

C L  
A S I  
C

LISO Cód. <b>L</b> Armazón - Frente	ROW Cód. <b>W</b> Frente
LISTELLO Cód. <b>LI</b> Frente	TUET Cód. <b>TU   TD</b> Frente
SURATO Cód. <b>S</b> Frente	ARPA Armazón - Frente

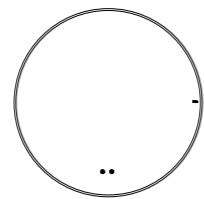

MUEBLE 2 CAJONES  
+ MUEBLE 2 CAJONES

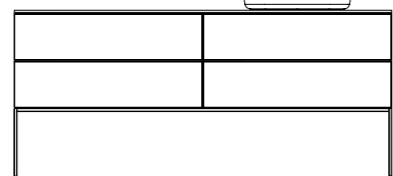

	140 70+70	160 80+80
Mueble 2 cajones	2 x 765!	2 x 800!
Encimera Silexpol® sobremesa	630!	725!
Lavabo Soft	385!	385!
Estructura H50	580!	635!
Espejo Tondo	425!	450!
<b>Total Silexpol®</b>	<b>3.550!</b>	<b>3.795!</b>





APLIQUE  
HANG  
RLHANG02  
295!

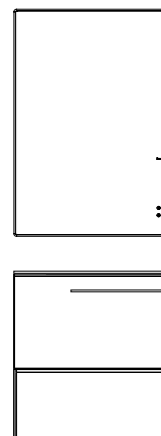

MUEBLE  
1 CAJÓN  
+ CAJÓN INTERIOR

	70	80	100	120
	70	80	100	120
Mueble 1 cajón + cajón interior	765!	800!	920!	960!
Estructura H50	390!	430!	490!	525!
Encimera Sen Silexpol®	485!	495!	540!	615!
Espejo Mitter	420!	430!	460!	490!
<b>Total Silexpol®</b>	<b>2.060!</b>	<b>2.155!</b>	<b>2.410!</b>	<b>2.590!</b>

COMPACT

SIMPLE

C  
L  
A  
S  
I  
C

LISO Cód. L Armazón - Frente	ROW Cód. W Frente
LISTELLO Cód. LL Frente	TUET Cód. TL   TD Frente
SURATO Cód. S Frente	ARPA Armazón - Frente

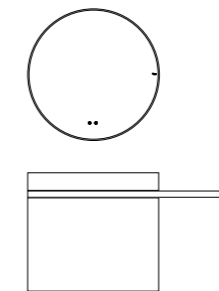

MUEBLE  
1 CAJÓN  
+ CAJÓN INTERIOR

	110	120	140
	70+40	80+40	100+40
Mueble 1 cajón + cajón interior	765!	800!	920!
Base 4 cm	250!	250!	300!
Consola Sen Silexpol®	660!	690!	750!
Espejo Tondo	ø70 425!	ø80 450!	ø100 475!
<b>Total Silexpol®</b>	<b>2.100!</b>	<b>2.190!</b>	<b>2.445!</b>

COMPACT  
CLASSIC  
SIMPLE

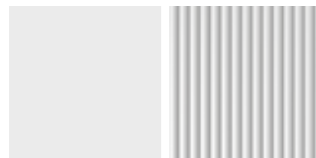

LISO Cód. **L** | SURATO Cód. **S**  
Armazón - Frente



LISTELLO Cód. **LL** | ROW Cód. **W**  
Frente

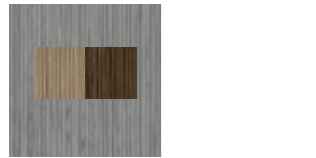

TUET Cód. **TU** | **TD**  
Frente

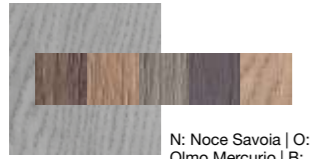

ARPA Armazón - Frente  
N: Noce Savoia | O: Olmo Mercurio | B: Bramble | Y: Nyame Aleve | R: Rovere Aleve

MUEBLE  
1 CAJÓN



Textura	Ancho (cm)	Colores Influence	RAL/NCS
UICLMERS01	70	465!	560!
UICLMERS02	80	490!	590!
UICLMERS04	100	555!	665!
UICLMERS06	120	605!	725!

MUEBLE  
2 CAJONES



Textura	Ancho (cm)	Colores Influence	RAL/NCS
UICLMERC01	70	765!	920!
UICLMERC02	80	800!	960!
UICLMERC04	100	920!	1.105!
UICLMERC06	120	960!	1.150!

MUEBLE  
1 CAJÓN +  
CAJÓN INTERIOR



Textura	Ancho (cm)	Colores Influence	RAL/NCS
UICLMERIO1	70	765!	920!
UICLMERIO2	80	800!	960!
UICLMERIO4	100	920!	1.105!
UICLMERIO6	120	960!	1.150!

ESTRUCTURA  
PARA  
H25



Integrado H61,5	Sobremesa H49	Ancho (cm)	Metalizado
UxPMIS2501	UxPMS2501	70	475!
UxPMIS2502	UxPMS2502	80	510!
UxPMIS2504	UxPMS2504	100	585!
UxPMIS2506	UxPMS2506	120	645!
UxPMIS2507	UxPMS2507	140	705!
UxPMIS2508	UxPMS2508	160	775!

(x): METAL | G: Gold | B: Bronze | N: Negro | I: Inox

ESTRUCTURA  
PARA  
H50

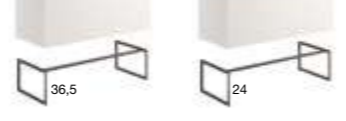

Integrado H36,5	Sobremesa H24	Ancho (cm)	Metalizado
UxPMIS001	UxPMS5001	70	390!
UxPMIS002	UxPMS5002	80	430!
UxPMIS004	UxPMS5004	100	490!
UxPMIS006	UxPMS5006	120	525!
UxPMIS007	UxPMS5007	140	580!
UxPMIS008	UxPMS5008	160	635!

(x): METAL | G: Gold | B: Bronze | N: Negro | I: Inox

COLUMNA  
2 PUERTAS  
Y BANDEJA



Textura	Ancho (cm)	Colores Influence	RAL/NCS
DCHA IZQ	40	995!	1.195!

(x): METAL | G: Gold | B: Bronze | N: Negro | I: Inox

MUEBLE  
1 CAJÓN +  
ESTRUCTURA  
METÁLICA



Mueble	Estructura	Ancho (cm)	Colores Influence	RAL/NCS
UICLMERS01	UIMEMB01D UIMEMB01I	70	1.235!	1.485!
UICLMERS02	UIMEMB02D UIMEMB02I	80	1.290!	1.550!
UICLMERS04	UIMEMB04D UIMEMB04I	100	1.475!	1.770!
UICLMERS06	UIMEMB06D UIMEMB06I	120	1.565!	1.875!

El precio del mueble lo marca el acabado de las baldas

MUEBLE  
1 CAJÓN +  
ESTRUCTURA  
METÁLICA +  
MUEBLE  
1 CAJÓN +  
ESTRUCTURA  
METÁLICA



Mueble	Estructura	Ancho (cm)	Colores Influence	RAL/NCS
UICLMERS01	UIMEMB01D UIMEMB01I	140 (70+70)	2.470!	2.970!
UICLMERS02	UIMEMB02D UIMEMB02I	160 (80+80)	2.580!	3.100!

Mandar cotas para agujeros en trasera y/o balda

MUEBLE  
2 CAJONES +  
COQUETA  
2 CAJONES



Mueble	Coqueta	Ancho (cm)	Colores Influence	RAL/NCS
UICLMERC01	UICLMERC00	110 (70+40)	1.455!	1.750!
UICLMERC02	UICLMERC00	120 (80+40)	1.490!	1.790!
UICLMERC04	UICLMERC00	140 (100+40)	1.610!	1.935!
UICLMERC06	UICLMERC00	160 (120+40)	1.650!	1.980!

SEMICOLUMNA  
ABIERTA



Textura	Ancho (cm)	Colores Influence	RAL/NCS
UICLCS130	40	605!	725!

El precio del mueble lo marca el acabado de las baldas

ENCIMERA SILEXPOL®  
INTEGRADA  
SEN

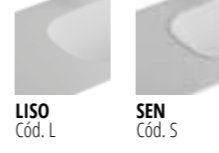

ENCIMERA SILEXPOL®  
SEMIENCASTRE  
SUPRA



ENCIMERA SILEXPOL®  
PARA LAVABO DE SOBREMESA



LAVABO DE SOBREMESA  
SOFT



Código	Medidas (cm)	Colores Fiora
LASUPRAG	59x39,4	385!

Profundidad 11 cm

ESTÁNDAR	Ancho (cm)	ENCIMERA 1,2 CM CON LAVABO INTEGRADO CENTRADO, DESPLAZADO O DOBLE SENO				ENCIMERA 1,2 CM PARA LAVABO SEMIENCASTRE CENTRADO, DESPLAZADO O DOBLE SENO				ENCIMERA 1,2 CM PARA LAVABO SOBREMESA CENTRADO, DESPLAZADO O DOBLE SENO				Colores Fiora	
		SEIx01	SEIx02	SEIx04	SEIx06	SEIx01	SEIx02	SEIx04	SEIx06	SEIx01	SEIx02	SEIx04	SEIx06		
71	70														485!
81	80														495!
101	100														540!
121	120														615!
121*	-														745!
111															640!
121															695!
141															810!
161															925!

\*Lavabo doble  
Códigos acabados (x): TEXTURA L: Liso | SE: Sen

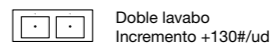

Doble lavabo Incremento +130#/ud

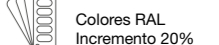

Colores RAL Incremento 20%



TOALLERO  
LATERAL



Código	Ancho (cm)	Metalizado
UxTOALLEROE	48	110!

(x): METAL | G: Gold | B: Bronze | N: Negro | I: Inox

APLIQUE  
HANG



20w - 12V - 3000K  
Regulable en profundidad desde 6 hasta 9 cm

Código	LxP (cm)	Colores Fiora
RxHANG01	70	260!
RxHANG02	80	295!
RxHANG04	100	335!
RxHANG06	120	385!

Códigos acabados (x): TEXTURA L: Liso | P: Pizarra | LI: Listello | S: Surato | C: Concrete

ESPEJO  
MITTER



Código	Ancho (cm)	Alto (cm)	Colores Fiora
SLEM101	70	80	420!
SLEM102	80	80	430!
SLEM104	100	80	460!
SLEM106	120	80	490!
SLEM111	70	120	460!
SLEM112	80	120	490!

Espesor: 3,4 cm  
Intensidad de luz: 3000K

ESPEJO  
SHAPE



Código	Ancho (cm)	Alto (cm)	Colores Fiora
SLESH01	50	80	400!
SLESH02	70	80	425!
SLESH04	80	80	450!
SLESH06	100	100	475!
SLESH08	120	120	495!

Espesor: 3,4 cm  
Intensidad de luz: 3000K

ESPEJO  
TONDO



Código	Ancho (cm)	Alto (cm)	Colores Fiora
SLETO01	70	70	425!
SLETO02	80	80	450!
SLETO04	100	100	475!
SLETO06	120	120	495!

Espesor: 3,4 cm  
Intensidad de luz: 3000K

APLIQUE  
ASTA

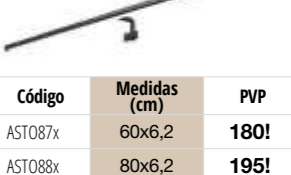

Código	Medidas (cm)	PVP
AST087x	60x6,2	180!
AST088x	80x6,2	195!

14.8w - 24V - 3000K  
(x): METAL | G: Gold | B: Bronze | N: Negro | I: Inox

APLIQUE  
EKLIPSE

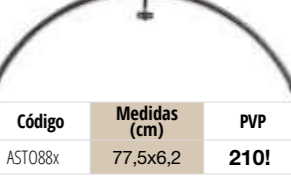

Código	Medidas (cm)	PVP
AST088x	77,5x6,2	210!

14.8w - 24V - 3000K  
Solo para espejo Tondo de 80cm  
(x): METAL | G: Gold | B: Bronze | N: Negro | I: Inox

COMPACT

F46

S Y  
N E  
R G  
Y



COPETE RECTO  
SIN UNIÓN  
COPETE\_YL  
130! /ML

TOALLERO  
SUPERIOR  
75! /UD



COMPACT

S Y  
N E  
R G  
Y



LISTELLO  
Cód. L



SURATO  
Cód. S

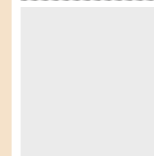

LISO  
Cód. LI

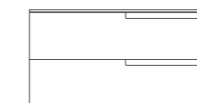

MUEBLE 2 CAJONES

	80	100	120
	80	100	120
Mueble 2 cajones	640!	740!	765!
Encimera Silexpol®	495!	540!	615!
Encimera cerámica Kera	195!	270!	-
Espejo Halo	355!	385!	415!
<b>Total Kera</b>	<b>1.190!</b>	<b>1.395!</b>	-
<b>Total Silexpol®</b>	<b>1.490!</b>	<b>1.665!</b>	<b>1.795!</b>



ESPEJO HALO YEHA40 350!

ESPEJO HALO YEHA40 350!

ENCIMERA SOLID DUC DEISSMI 830!

COMPACT

SYNERGY

LISTELLO Cód. L

SURATO Cód. S

LISO Cód. LI

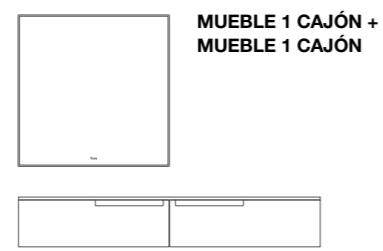

		120 60 + 60	140 70 + 70	160 80 + 80
Mueble 1 cajón	DCHA IZQ	355!	375!	395!
Mueble 1 cajón	DCHA IZQ	355!	375!	395!
Encimera Silexpol® desplazada		695!	810!	925!
Espejo Halo		345!	345!	355!
Incremento interruptor LED		70!	70!	70!
<b>Total Silexpol®</b>		<b>1.820!</b>	<b>1.975!</b>	<b>2.140!</b>



COMPACT

S Y  
N E  
R G  
Y

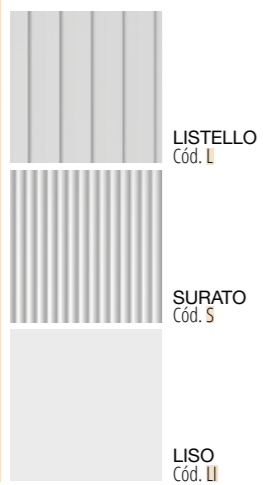

MUEBLE 2 CAJONES +  
COQUETA 2 CAJONES

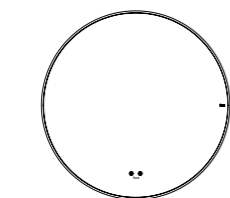
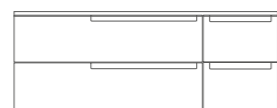

MUEBLE 2 CAJONES +  
COQUETA 1 PUERTA 1 HUECO

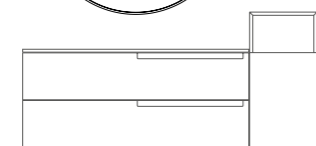

		100	120	140
		60 + 40	80 + 40	100 + 40
Mueble 2 cajones	DCHA IZQ	600!	640!	740!
Coqueta		555!	555!	555!
Encimera Silexpol®		580!	695!	810!
Espejo Halo		345!	355!	385!
Incremento interruptor LED		70!	70!	70!
<b>Total Silexpol®</b>		<b>2.150!</b>	<b>2.315!</b>	<b>2.560!</b>

		100	120	140
		60 + 40	80 + 40	100 + 40
Mueble 2 cajones	DCHA IZQ	600!	640!	740!
Coqueta	DCHA IZQ	505!	505!	505!
Encimera Silexpol®		580!	695!	810!
Espejo Tondo		ø70 425!	ø80 450!	ø100 475!
<b>Total Silexpol®</b>		<b>2.110!</b>	<b>2.290!</b>	<b>2.530!</b>

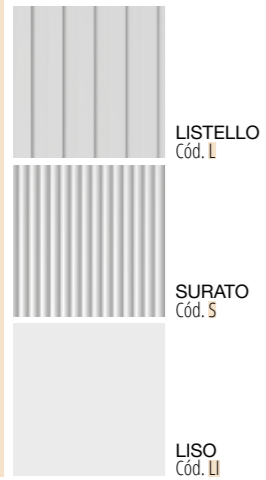

LISTELLO  
Cód. L

SURATO  
Cód. S

LISO  
Cód. LI

**MUEBLE  
1 CAJÓN**



Textura		Ancho (cm)	Colores Essence	RAL/NCS /especial
DCHA IZQ	YLMERS01D YLMERS01I	70	375!	450!
DCHA IZQ	YLMERS02D YLMERS02I	80	395!	475!
DCHA IZQ	YLMERS04D YLMERS04I	100	450!	540!
DCHA IZQ	YLMERS06D YLMERS06I	120	490!	590!

**MUEBLE  
2 CAJONES**



Textura		Ancho (cm)	Colores Essence	RAL/NCS /especial
DCHA IZQ	YLMERC01D YLMERC01I	70	615!	740!
DCHA IZQ	YLMERC02D YLMERC02I	80	640!	770!
DCHA IZQ	YLMERC04D YLMERC04I	100	740!	890!
DCHA IZQ	YLMERC06D YLMERC06I	120	765!	920!

**ENCIMERA CERÁMICA  
KERA  
CENTRADA**



Código	Ancho (cm)	PVP
YECIL01	70	175!
YECIL02	80	195!
YECIL04	100	270!

Espesor: 1,8 cm. Profundidad seno: 12 cm

**ENCIMERA CERÁMICA  
KERA  
DESPLAZADA IZQ.**



Código	Ancho (cm)	PVP
YECIL06I	120	605!

Profundidad seno: 12 cm.  
Para muebles de 120 cm o para composiciones 80 + 40 cm

**ENCIMERA CERÁMICA  
KERA  
2 SENOS**



Código	Ancho (cm)	PVP
YECIL26	120	450!

Espesor: 1,8 cm. Profundidad seno: 12 cm  
Para muebles de 120 cm o dos muebles de 60 cm

**MUEBLE  
1 CAJÓN +  
MUEBLE  
1 CAJÓN**



Mueble		Mueble	Ancho (cm)	Colores Essence	RAL/NCS /especial
DCHA IZQ	YLMERS00D YLMERS00I	YLMERS00D YLMERS00I	120 (60+60)	710!	850!
DCHA IZQ	YLMERS01D YLMERS01I	YLMERS01D YLMERS01I	140 (70+70)	750!	900!
DCHA IZQ	YLMERS02D YLMERS02I	YLMERS02D YLMERS02I	160 (80+80)	790!	950!

**MUEBLE  
2 CAJONES +  
MUEBLE  
2 CAJONES**



Mueble		Mueble	Ancho (cm)	Colores Essence	RAL/NCS /especial
DCHA IZQ	YLMERC00D YLMERC00I	YLMERC00D YLMERC00I	120 (60+60)	1.200!	1.440!
DCHA IZQ	YLMERC01D YLMERC01I	YLMERC01D YLMERC01I	140 (70+70)	1.230!	1.480!
DCHA IZQ	YLMERC02D YLMERC02I	YLMERC02D YLMERC02I	160 (80+80)	1.280!	1.540!

**MUEBLE  
2 CAJONES +  
COQUETA  
2 CAJONES**



Mueble		Coqueta	Ancho (cm)	Colores Essence	RAL/NCS /especial
DCHA IZQ	YLMERC00D YLMERC00I	YLECOO	100 (60+40)	1.155!	1.385!
DCHA IZQ	YLMERC02D YLMERC02I	YLECOO	120 (80+40)	1.195!	1.435!
DCHA IZQ	YLMERC04D YLMERC04I	YLECOO	140 (100+40)	1.295!	1.555!

**ENCIMERA SILEXPOL®  
CENTRADA**



Textura	Ancho (cm)	Colores Fiora
YMEILD1	70	485!
YMEILD2	80	495!
YMEILD4	100	540!
YMEILD6	120	615!

Espesor: 1,6 cm. Profundidad seno: 10 cm

**ENCIMERA SILEXPOL®  
DESPLAZADA IZQ. / DCHA**



Textura	Ancho (cm)	Colores Fiora
DCHA IZQ YMEILPD YMEILPI	120	695!
DCHA IZQ YMEILPD YMEILPI	140	810!
DCHA IZQ YMEILGD YMEILGI	160	925!

Espesor: 1,6 cm. Profundidad seno: 10 cm

**ENCIMERA SILEXPOL®  
2 SENOS**



Textura	Ancho (cm)	Colores Fiora
YMEBLP2	120	745!
YMEBLP2	140	940!
YMEBLP2	160	1.055!

Espesor: 1,6 cm. Profundidad seno: 10 cm

**MUEBLE  
2 CAJONES +  
COQUETA  
2 HUECOS**



Mueble		Coqueta	Ancho (cm)	Colores Essence	RAL/NCS /especial
DCHA IZQ	YLMERC00D YLMERC00I	YLECB	100 (60+40)	1.015!	1.220!
DCHA IZQ	YLMERC02D YLMERC02I	YLECB	120 (80+40)	1.055!	1.275!
DCHA IZQ	YLMERC04D YLMERC04I	YLECB	140 (100+40)	1.155!	1.390!

**MUEBLE  
2 CAJONES +  
COQUETA  
1 PUERTA**



Mueble		Coqueta	Ancho (cm)	Colores Essence	RAL/NCS /especial
DCHA IZQ	YLMERC00D YLMERC00I	YLECP00D YLECP00I	100 (60+40)	1.005!	1.205!
DCHA IZQ	YLMERC02D YLMERC02I	YLECP00D YLECP00I	120 (80+40)	1.045!	1.255!
DCHA IZQ	YLMERC04D YLMERC04I	YLECP00D YLECP00I	140 (100+40)	1.145!	1.375!

**MUEBLE  
2 CAJONES +  
COQUETA  
1 HUECO  
1 PUERTA**



Mueble		Coqueta	Ancho (cm)	Colores Essence	RAL/NCS /especial
DCHA IZQ	YLMERC00D YLMERC00I	YLECPH00D YLECPH00I	100 (60+40)	1.105!	1.325!
DCHA IZQ	YLMERC02D YLMERC02I	YLECPH00D YLECPH00I	120 (80+40)	1.145!	1.375!
DCHA IZQ	YLMERC04D YLMERC04I	YLECPH00D YLECPH00I	140 (100+40)	1.245!	1.495!



LISO  
Cód. LI

PIZARRA  
Cód. PI



Colores RAL  
Incremento  
20%



Lavabo bicolor  
Incremento  
130! /ud

**COLGABLE  
1 PUERTA**

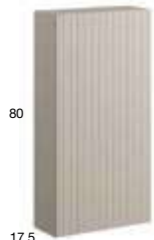

Textura	Ancho (cm)	Colores Essence	RAL/NCS /especial
DCHA IZQ YLCA804 YLCA805	40	345!	415!

Baldas de cristal ahumado

**COLGABLE  
3 HUECOS**



Textura	Ancho (cm)	Colores Essence	RAL/NCS /especial
YLCSA80	40	235!	280!

**COLUMNA  
2 PUERTAS  
1 HUECO**



Textura	Ancho (cm)	Colores Essence	RAL/NCS /especial
DCHA IZQ YLCPU2H00 YLCPU2H01	40	910!	1.090!

Baldas de cristal ahumado

**ESPEJO  
DI BASE**



Código	Ancho (cm)	Alto (cm)	PVP
YEES11	70	70	135!
YEES12	80	70	145!
YEES14	100	70	190!
YEES16	120	70	220!

Espesor: 2 cm

**ESPEJO  
HALO**



Código	Ancho (cm)	Alto (cm)	PVP
YEHA01	70	80	345!
YEHA02	80	80	355!
YEHA04	100	80	385!
YEHA06	120	80	415!
YEHA40	40	105	350!

Espesor: 3 cm. Instalación a luz directa.  
Intensidad de luz: 3000K  
Opción interruptor táctil LED: +70!  
Opción interruptor táctil + Antivaho: +140!

**ESPEJO  
MITTER**



Código	Ancho (cm)	Alto (cm)	Colores Fiora
SLEM101	70	80	420!
SLEM102	80	80	430!
SLEM104	100	80	460!
SLEM106	120	80	490!
SLEM111	70	120	460!
SLEM112	80	120	490!

Espesor: 3,4 cm  
Intensidad de luz: 3000K

**ESPEJO  
TONDO**



Código	Ancho (cm)	Alto (cm)	Colores Fiora
SLET001	70	70	425!
SLET002	80	80	450!
SLET004	100	100	475!
SLET006	120	120	495!

Espesor: 3,4 cm  
Intensidad de luz: 3000K

COMPACT

F48

M A  
K I  
N G



APLIQUE EKLIPSE  
AST086I  
210!

COPETE RECTO  
SIN UNIÓN  
COPETE\_YL  
130! /ML



CAJÓN  
INTERIOR

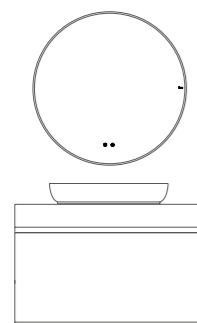

MUEBLE 1 CAJÓN  
+ CAJÓN INTERIOR

	80	100	120
	80	100	120
Mueble 1 cajón + cajón interior	640!	740!	765!
Encimera Silexpol®	370!	410!	460!
Lavabo Omicron	420!	420!	420!
Espejo Tondo	ø80 450!	ø100 475!	ø120 495!
<b>Total Silexpol®</b>	<b>1.880!</b>	<b>2.045!</b>	<b>2.140!</b>



ESTANTE TOALLERO  
HYLLA  
HYLESTOD65  
170!

COMPACT

M A  
K I  
N G

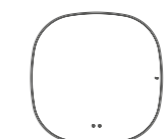

MUEBLE  
2 CAJONES

	80	100	120
	80	100	120
Mueble 2 cajones	640!	740!	765!
Encimera Silexpol®	550!	610!	685!
Espejo Shape	450!	475!	495!
<b>Total Silexpol®</b>	<b>1.640!</b>	<b>1.825!</b>	<b>1.945!</b>



**ESPEJO HALO**  
 YEHA40  
**350!**  
 INCREMENTO INTERRUPTOR LED  
**70!**

**TOCADOR**  
 MLT01 | **420!**  
 MLT02 | **480!**  
 MLT04 | **560!**

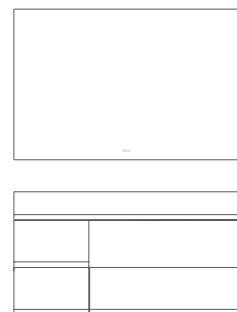

**COQUETA 2 CAJONES + TOCADOR**

	110 40 + 70	120 40 + 80	140 40 + 100
Coqueta 2 cajones	555!	555!	555!
Tocador	420!	480!	560!
Encimera Silexpol®	790!	850!	980!
Espejo Halo	345!	355!	385!
Incremento interruptor LED	70!	70!	70!
<b>Total Silexpol®</b>	<b>2.180!</b>	<b>2.310!</b>	<b>2.550!</b>

COMPACT

M  
A  
K  
I  
N  
G

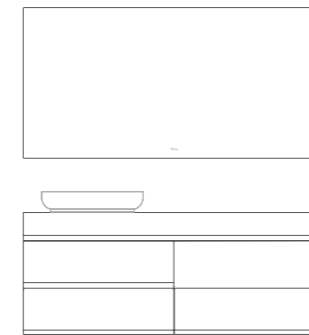

**MUEBLE 2 CAJONES + TOCADOR**

	140 70 + 70	160 80 + 80
Mueble 2 cajones	615!	640!
Tocador	420!	480!
Encimera Silexpol®	740!	835!
Lavabo lota	385!	385!
Espejo Halo	490!	560!
Incremento interruptor LED	70!	70!
<b>Total Silexpol®</b>	<b>2.720!</b>	<b>2.970!</b>





ESTANTE TOALLERO  
HYLLA  
HYLLESTOD65  
170!

BANDEJA HYLLA  
HYLIBANDEJA30  
70!

COMPACT

M A K I N G		
	LISO Cód. L	PIZARRA Cód. P
	OAK Cód. O	STUCCO Cód. T

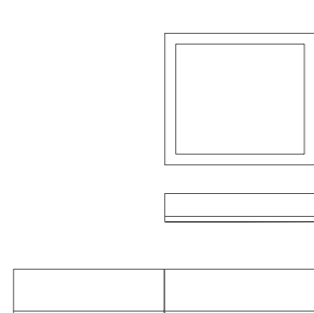

TOCADOR  
+ TOCADOR

	140 70 + 70	160 80 + 80	200 100 + 100
Tocador	420!	480!	560!
Tocador	420!	480!	560!
Consola Silexpol®	660!	690!	750!
Espejo Making	195!	215!	300!
<b>Total Silexpol®</b>	<b>1.695!</b>	<b>1.865!</b>	<b>2.170!</b>

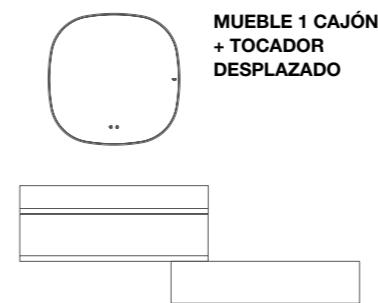

MUEBLE 1 CAJÓN  
+ TOCADOR  
DESPLAZADO

	120 70 + 70	140 80 + 80	160 100 + 100
Mueble 1 cajón	375!	395!	450!
Tocador	420!	480!	560!
Encimera Silexpol®	520!	550!	610!
Espejo Shape	425!	450!	475!
<b>Total Silexpol®</b>	<b>1.740!</b>	<b>1.875!</b>	<b>2.095!</b>



LAVABO BICOLOR 130!

ESTANTE HYLLA HYPES40 150!

ESTANTE HYLLA HYPES40 150!

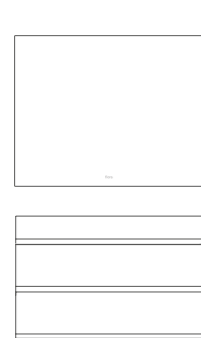

MUEBLE 2 CAJONES CON BALDAS LATERALES + COQUETA 2 CAJONES

	110 70 + 40	120 80 + 40	140 100 + 40
Mueble 2 cajones	615!	640!	740!
Baldas laterales	45!	45!	45!
Coqueta 2 cajones	555!	555!	555!
Encimera Silexpol®	860!	920!	1.050!
Espejo Halo	415!	415!	490!
Incremento interruptor LED	70!	70!	70!
<b>Total Silexpol®</b>	<b>2.560!</b>	<b>2.645!</b>	<b>2.950!</b>

COMPACT  
M  
A  
K  
I  
N  
G

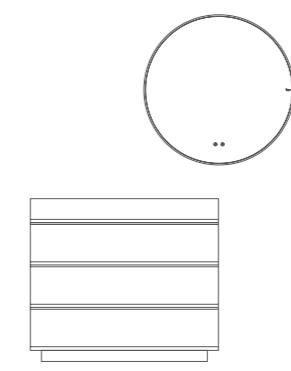
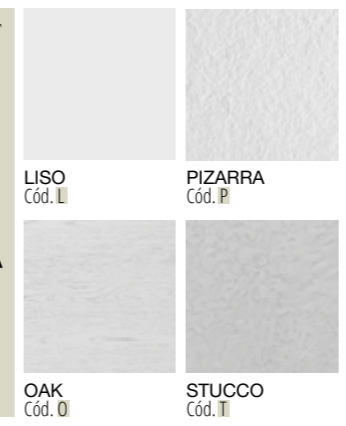

MUEBLE 3 CAJONES

	80	100	120
Mueble 3 cajones	780!	900!	960!
Encimera Silexpol®	550!	610!	685!
Espejo Tondo	ø80 450!	ø100 475!	ø120 495!
<b>Total Silexpol®</b>	<b>1.780!</b>	<b>1.985!</b>	<b>2.140!</b>

COMPACT

MAKING



### MUEBLE 1 CAJÓN



Textura	Ancho (cm)	Colores Essence	RAL/NCS /especial
MUMERS01	70	<b>375!</b>	<b>450!</b>
MUMERS02	80	<b>395!</b>	<b>475!</b>
MUMERS04	100	<b>450!</b>	<b>540!</b>
MUMERS06	120	<b>490!</b>	<b>590!</b>

### MUEBLE 1 CAJÓN + CAJÓN INTERIOR



Textura	Ancho (cm)	Colores Essence	RAL/NCS /especial
MUMERIO1	70	<b>615!</b>	<b>740!</b>
MUMERIO2	80	<b>640!</b>	<b>770!</b>
MUMERIO4	100	<b>740!</b>	<b>890!</b>
MUMERIO6	120	<b>765!</b>	<b>920!</b>

**TEXTURA:** L: Liso | P: Pizarra

### ENCIMERA SILEXPOL® CENTRADA



Textura	Ancho (cm)	Colores Fiora
MEILD1	70	<b>520!</b>
MEILD2	80	<b>550!</b>
MEILD4	100	<b>610!</b>
MEILD6	120	<b>685!</b>

Espesor: 13 cm. Profundidad seno: 10 cm

### ENCIMERA SILEXPOL® DESPLAZADA IZQ. / DCHA



Textura	Ancho (cm)	Colores Fiora
DCHA IZQ MEILPD MEILPI	110	<b>860!</b>
DCHA IZQ MEILPD MEILPI	120	<b>920!</b>
DCHA IZQ MEILGD MEILGI	140	<b>1.050!</b>
DCHA IZQ MEILGD MEILGI	160	<b>1.175!</b>

Espesor: 13 cm. Profundidad seno: 10 cm

### ENCIMERA SILEXPOL® CENTRADA PARA LAVABO DE SOBREMESA



Textura	Ancho (cm)	Colores Fiora
MESLD1	70	<b>360!</b>
MESLD2	80	<b>370!</b>
MESLD4	100	<b>410!</b>
MESLD6	120	<b>460!</b>

Espesor: 13 cm

### ENCIMERA SILEXPOL® DESPLAZADA IZQ. / DCHA PARA LAVABO DE SOBREMESA



Textura	Ancho (cm)	Colores Fiora
DCHA IZQ MESLD MESLI	110	<b>530!</b>
DCHA IZQ MESLD MESLI	120	<b>580!</b>
DCHA IZQ MESLD MESLI	140	<b>670!</b>
DCHA IZQ MESLD MESLI	160	<b>765!</b>

Espesor: 13 cm

### MUEBLE 2 CAJONES



Textura	Ancho (cm)	Colores Essence	RAL/NCS /especial
MUMERCO1	70	<b>615!</b>	<b>740!</b>
MUMERCO2	80	<b>640!</b>	<b>770!</b>
MUMERCO4	100	<b>740!</b>	<b>890!</b>
MUMERCO6	120	<b>765!</b>	<b>920!</b>

Baldas laterales	Código	PVP
Balda DCHA	BD	<b>+ 45!</b>
Balda IZQ	BI	<b>+ 45!</b>
Balda DOBLE	BIBD	<b>+ 90!</b>

Añadir referencia al código del mueble  
Opción no disponible para muebles de 70 cm o inferiores

### MUEBLE 3 CAJONES



Textura	Ancho (cm)	Colores Essence	RAL/NCS /especial
MUMERZO1	70	<b>760!</b>	<b>910!</b>
MUMERZO2	80	<b>780!</b>	<b>935!</b>
MUMERZO4	100	<b>900!</b>	<b>1.080!</b>
MUMERZO6	120	<b>960!</b>	<b>1.150!</b>

### PATA CROMO BRILLO H10

Patas	Código	PVP
Juego 2 ud	MPATAS	<b>30#/2 ud</b>

### TOCADOR



Textura	Ancho (cm)	Colores Essence	RAL/NCS /especial
MILLT01	70	<b>420!</b>	<b>505!</b>
MILLT02	80	<b>480!</b>	<b>575!</b>
MILLT04	100	<b>560!</b>	<b>670!</b>
MILLT06	120	<b>680!</b>	<b>815!</b>

### CONSOLA SILEXPOL® CENTRADA



Textura	Ancho (cm)	Colores Fiora
MLCIO1	70	<b>660!</b>
MLCIO2	80	<b>690!</b>
MLCIO4	100	<b>750!</b>
MLCIO6	120	<b>825!</b>

Espesor: 13 cm. Profundidad seno: 10 cm

### CONSOLA SILEXPOL® CENTRADA PARA LAVABO DE SOBREMESA



Textura	Ancho (cm)	Colores Fiora
MILCS01	70	<b>500!</b>
MILCS02	80	<b>510!</b>
MILCS04	100	<b>550!</b>
MILCS06	120	<b>600!</b>

Espesor: 13 cm.

### LAVABO IOTA



Código	Medidas (cm)	Colores Fiora
LAOTAP	54x33,5	<b>385!</b>
LAOTAG	66x33,5	<b>420!</b>

Profundidad: 10 cm

### LAVABO OMICRON



Código	Medidas (cm)	Colores Fiora
LAOMICRONP	60x32	<b>420!</b>
LAOMICRONG	84x37	<b>460!</b>

Profundidad: 10 cm

### MUEBLE 2 CAJONES + COQUETA 2 CAJONES



Mueble	Coqueta	Ancho (cm)	Colores Essence	RAL/NCS /especial
MUMERCO1	MILECO0	110 (70+40)	<b>1.170!</b>	<b>1.405!</b>
MUMERCO2	MILECO0	120 (80+40)	<b>1.195!</b>	<b>1.435!</b>
MUMERCO4	MILECO0	140 (100+40)	<b>1.295!</b>	<b>1.555!</b>

### MUEBLE 2 CAJONES + TOCADOR



Mueble	Tocador	Ancho (cm)	Colores Essence	RAL/NCS /especial
MUMERCO1	MILLT01	140 (70+70)	<b>1.035!</b>	<b>1.245!</b>
MUMERCO2	MILLT02	160 (80+80)	<b>1.120!</b>	<b>1.345!</b>

### COQUETA 2 CAJONES + TOCADOR



Coqueta	Tocador	Ancho (cm)	Colores Essence	RAL/NCS /especial
MILECO0	MILLT01	110 (40+70)	<b>975!</b>	<b>1.170!</b>
MILECO0	MILLT02	120 (40+80)	<b>1.035!</b>	<b>1.240!</b>
MILECO0	MILLT04	140 (40+100)	<b>1.115!</b>	<b>1.335!</b>

### COLGABLE 1 PUERTA



Textura	Ancho (cm)	Colores Essence	RAL/NCS /especial
DCHA IZQ MLCA704 MLCA705	40	<b>345!</b>	<b>415!</b>

Baldas de cristal ahumado

### COLGABLE 3 HUECOS



Textura	Ancho (cm)	Colores Essence	RAL/NCS /especial
ULICS80	40	<b>235!</b>	<b>280!</b>

### COLUMNA 2 PUERTAS



Textura	Ancho (cm)	Colores Essence	RAL/NCS /especial
DCHA IZQ MLCPU200 MLCPU201	40	<b>830!</b>	<b>995!</b>

Baldas de cristal ahumado

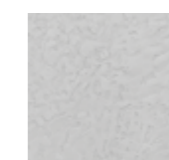
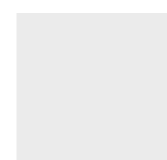

Colores RAL Incremento 20%

Lavabo bicolor Incremento 190! /ud

### ESEJO MAKING



Textura	Ancho (cm)	Alto (cm)	Colores Fiora
MLEET11	70	70	<b>195!</b>
MLEET12	80	70	<b>215!</b>
MLEET14	100	70	<b>300!</b>
MLEET16	120	70	<b>330!</b>

Con bisel perimetral: 6 cm  
Espesor: 1,6 cm

### ESEJO HALO



Código	Ancho (cm)	Alto (cm)	PVP
YEHA01	70	80	<b>345!</b>
YEHA02	80	80	<b>355!</b>
YEHA04	100	80	<b>385!</b>
YEHA06	120	80	<b>415!</b>
YEHA40	40	105	<b>350!</b>

Espesor: 3 cm. Instalación a luz directa  
Intensidad de luz: 3000K  
Opción interruptor táctil LED: +70!  
Opción interruptor táctil + Antivaho: +140!

### ESEJO SHAPE



Código	Ancho (cm)	Alto (cm)	Colores Fiora
SLESH50	50	80	<b>400!</b>
SLESH01	70	70	<b>425!</b>
SLESH02	80	80	<b>450!</b>
SLESH04	100	100	<b>475!</b>
SLESH06	120	120	<b>495!</b>

Espesor: 3,4 cm  
Intensidad de luz: 3000K

### ESEJO TONDO



Código	Ancho (cm)	Alto (cm)	Colores Fiora
SLETO01	70	70	<b>425!</b>
SLETO02	80	80	<b>450!</b>
SLETO04	100	100	<b>475!</b>
SLETO06	120	120	<b>495!</b>

Espesor: 3,4 cm  
Intensidad de luz: 3000K

U S

E R

G U

I D

E

182 I C O N

184 I N G L E T

186 C U R V E

188 C L A S S I C M A R C O

190 C L A S S I C S I M P L E

192 S Y N E R G Y

194 M A K I N G

## ICON SUSPENDIDO

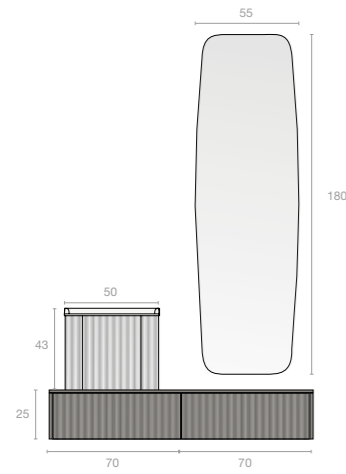

Código	Descripción	PVP
ULSSMERT01	Tocador Curve Simple 70cm frente Surato color 37T Cenere	2 x 485#
	Tapa 2cm Curve 140 cm textura Liso color 37T Cenere	
ISMEP50B50	Icon suspendido Surato color OP Blanco Total	1.010#
ICSL60	Icon cubre sifón	110#
ICPU00	Columna Icon color 37T Cenere	830#
	Incremento LED columna Icon	130#
<b>Total composición</b>		<b>3.050!</b>

## TÓTEM ICON

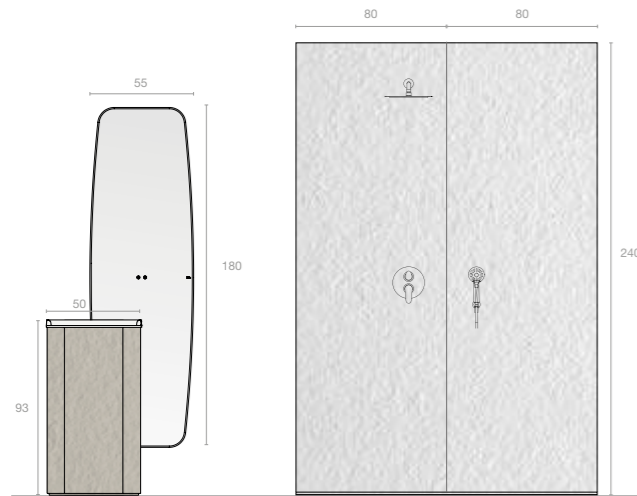

Código	Descripción	PVP
IPMEP50	Totem Icon Pizarra color 41M Seda - OP Blanco Total	1.010#
IEV180	Espejo Icon color 41M Seda	490#
<b>Total composición</b>		<b>1.500!</b>
SSLP16080	Plato de ducha Selene Pizarra 80x160cm color OP Blanco Total	555#
SPV80240	Skin Panels Pizarra 80x240cm color OP Blanco Total	2 x 460#

## MUEBLE ICON

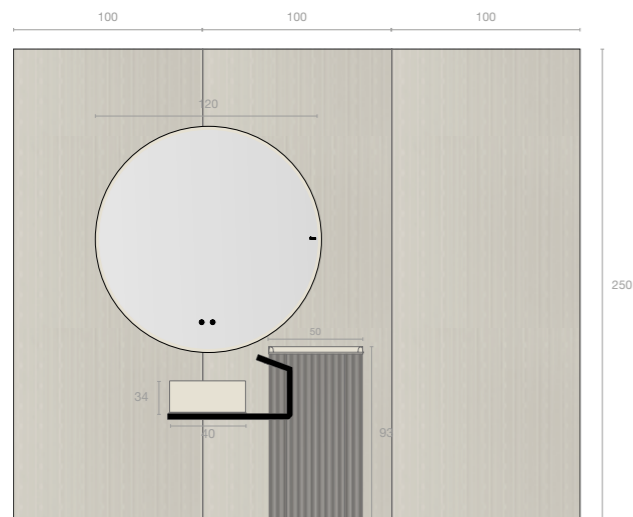

Código	Descripción	PVP
ISMEP50	Totem Icon Surato color 37T Cenere - 0T Blanco Roto	1.010#
ILIMES50I	Mueble Icon Liso color 0T Blanco Roto - 0MT Negro	475#
SLETO06	Espejo Tondo ø120cm color 0T Blanco Roto	495#
<b>Total composición</b>		<b>1.980!</b>
KWV100250	Skin Panels Row 100x250cm color 0T Blanco Roto	3 x 625#

## ICON CORTADO

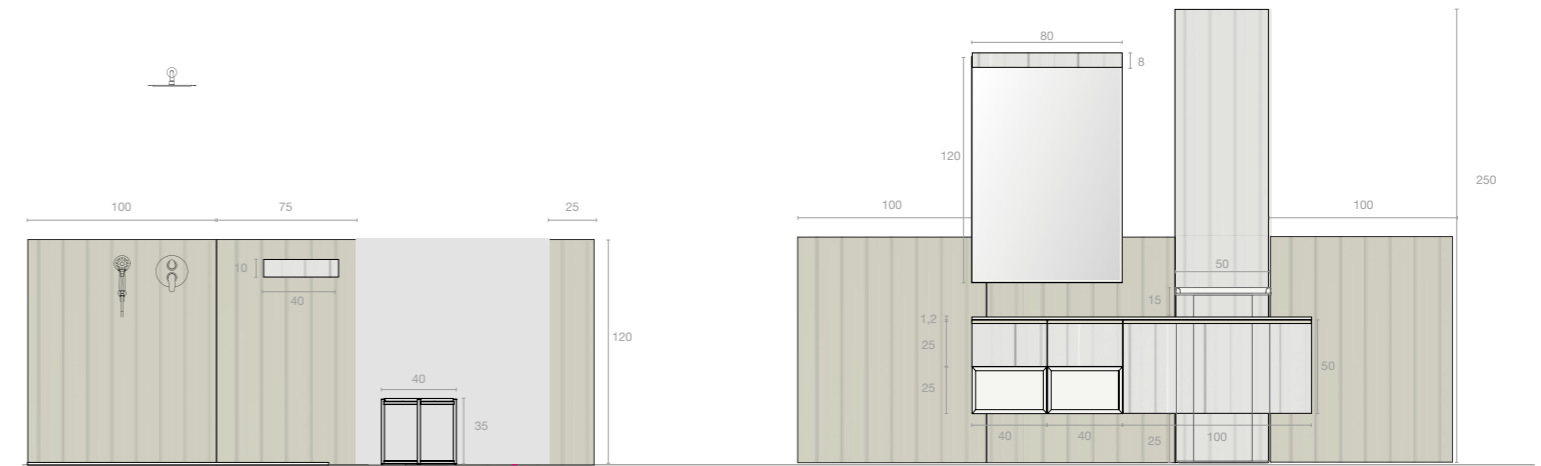

Código	Descripción	PVP
SSEP16080	Plato de ducha Essential Pizarra 80x160cm color OP Blanco Total	460#
HYLTO40	Estante Hylla 40cm Listello color OP Blanco Total	160#
UIBQ35	Banqueta color OP Blanco Total - 1MT Inox	380#
KLLV100250	Skin Panel Listello 100x250cm color 61M Olive	2 x 625#

Código	Descripción	PVP
ULLULLMERIO4	Mueble Inglet 1 cajón + cajón interior 100cm Listello color OP Blanco Total - 61M Olive	920#
ULLULLMERIO0	Coqueta Inglet 1 cajón 40cm Listello color OP Blanco Total - 61M Olive	2 x 420#
ULLMESB00	Coqueta 1 hueco 40cm color OP Blanco Total	2 x 335#
LESLD	Encimera Silexpo® 180cm para lavabo de sobremesa Liso color OP Blanco Total	810#
ILMEPC50	Icon cortado textura Listello color OP Blanco Total	1.010#
ICSL60	Icon cubre sifón	110#
SLEMI12	Espejo Mitter 80x120cm color OP Blanco Total	490#
RLIHANG02	Aplique Hang 80cm Listello color OP Blanco Total	295#
<b>Total composición</b>		<b>5.145!</b>
KLLVPIEZA	Skin Panel Listello 50x250cm color OP Blanco Total	313#
KLLV100250	Skin Panel Listello 100x250cm color 61M Olive	2 x 625#

# INGLET

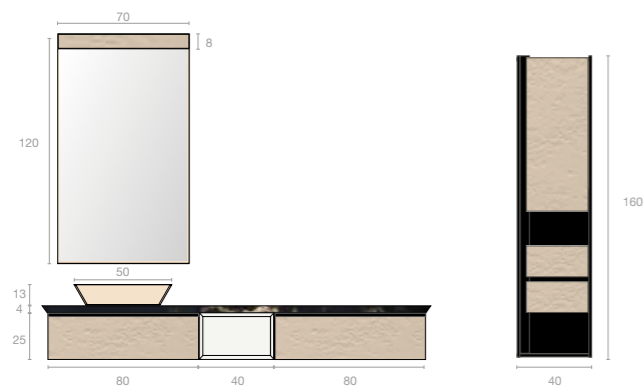
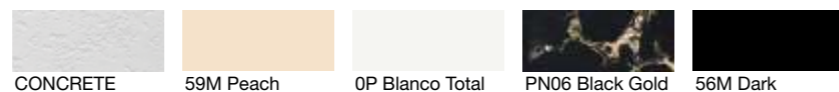

Código	Descripción	PVP
ULICMERS02	Mueble Inglet 1 cajón 80cm textura Concrete color 59M Peach	2 x 490#
ULLMES800	Coqueta 1 hueco color 0P Blanco Total	335#
INESPNI	Encimera Inglet 4cm piedra natural 206cm para lavabo de sobremesa color PN06 Black Gold	2.005#
LALOKIP	Lavabo de sobremesa Loki 50cm color 59M Peach - 0P Blanco Total (+130# lavabo bicolor)	385# + 130#
SLEM111	Espejo Mitter 70x120cm color 59M Peach	460#
RCHANG01	Aplicador Hang 70cm textura Concrete color 59M Peach	260#
ULCCCPUC00	Columna 1 puerta 2 cajones textura Concrete color 59M Peach - 56M Dark	910#
<b>Total composición</b>		<b>5.465!</b>

# INGLET

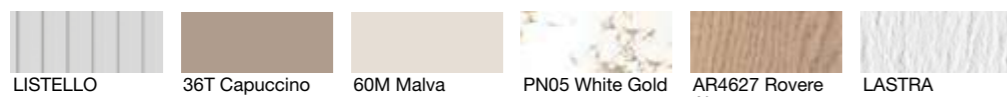
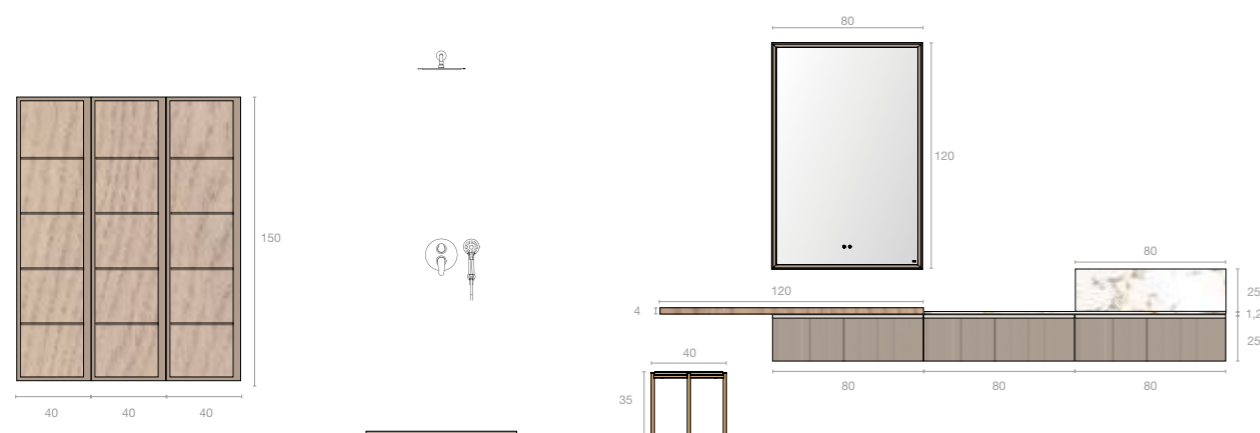

Código	Descripción	PVP	Código	Descripción	PVP
ULMLCPUV00	Columna puerta vitrina color 36T Capuccino - AR4627 Rovere Aleve	3 x 910#	ULLILLMERS01	Mueble Inglet 1 cajón 70cm textura Listello color 36T Capuccino	3 x 465#
SKLA16080	Plato de ducha Kou Lastra 80 x 160 cm color 36T Capuccino	655#	PNES02	Encimera Pure 2cm piedra natural 80cm para lavabo de sobremesa color PN05 White Gold	405#
			LABLOFPN12	Lavabo de sobremesa Blocco Frontal 80cm color PN05 White Gold	1.610#
			URTAP406	Base / tapa 4cm de 120cm color AR4627 Rovere Aleve	250#
			ULEMA12	Espejo Marco 80x120cm color 36T Capuccino	450#
<b>Total composición</b>			<b>Total composición</b>		<b>4.110!</b>
			UGBQ35	Banqueta color 3MT Bronze - AR4627 Rovere Aleve	380#

# INGLET

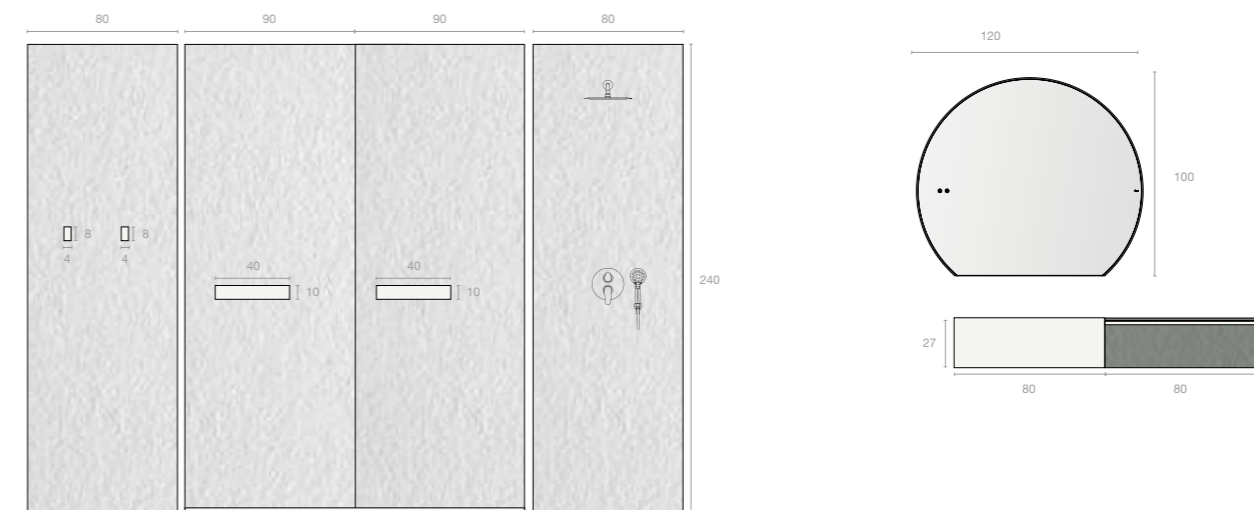

Código	Descripción	PVP	Código	Descripción	PVP
SSLP18080	Plato de ducha Selene Pizarra 80x180cm color 0P Blanco Total	630#	ULLMERT02	Tocador Inglet 1 cajón 80cm Pizarra color 53M Salvia - 0P Blanco Total	525#
HYLIES40	Estante Hylla 40cm Liso color 0P Blanco Total	2 x 150#	LCILP	Consola Silexpol® Loki 80cm especial Liso color 0P Blanco Total - 61M Olive	790#
HYLIPER	Percha Hylla 0P Blanco Total	2 x 90#	ULENO100	Espejo Notte 90x100cm color 53M Salvia	495#
SPV90240	Skin Panel Pizarra 90x240cm color 0P Blanco Total	2 x 515#	<b>Total composición</b>		<b>1.810!</b>
SPV80240	Skin Panel Pizarra 80x240cm color 0P Blanco Total	2 x 460#			

# INGLET

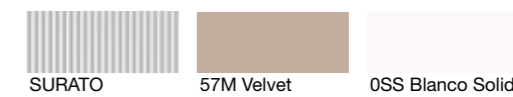

Código	Descripción	PVP	Código	Descripción	PVP
ULISMERCO0	Coqueta Inglet 2 cajones 40cm Surato color 57M Velvet	690#	ULISMERIO2	Mueble Inglet 1 cajón + cajón interior 80cm textura Surato color 57M Velvet	2 x 800#
LESLS2	Encimera Silexpol® 200cm para lavabo de sobremesa color 57M Velvet	900#	LSMAI	Lavabo de sobremesa Mai color OSS Blanco Solid	2 x 490#
SLEM111	Espejo Mitter 70x120cm color 0P Blanco Total	2 x 460#	RSHANGL06	Lámpara Hang Surato 120cm color 57M Velvet	385#
<b>Total composición</b>		<b>5.475!</b>	<b>Total composición</b>		<b>5.475!</b>
SSLP16080	Plato de ducha Selene 80x160cm Pizarra color 0P Blanco Total	555#	UIBQ35	Banqueta color 1MT Inox - 57M Velvet	380#

## CURVE SIMPLE

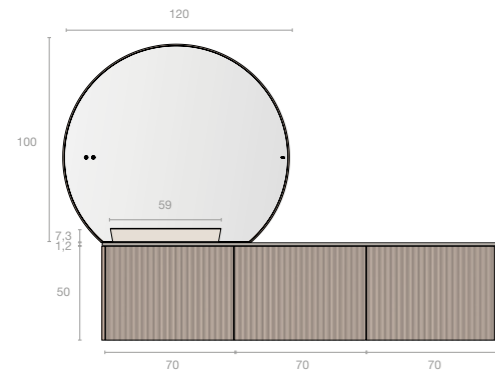
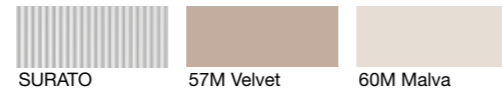

Código	Descripción	PVP
ULSSMERIO1	Mueble Curve Simple 1 cajón + cajón interior 70cm textura Surato color 57M Velvet	3 x 765#
SEELPI	Encimera Silexpol® 210cm para lavabo de semiencastré Supra color 57M Velvet Curve	1.330€
	Incremento encimera Curve	130€
ULENO100	Espejo Noite 90x100cm color OP Blanco Total	475#
<b>Total composición</b>		<b>4.230€</b>

## CURVE SIMPLE

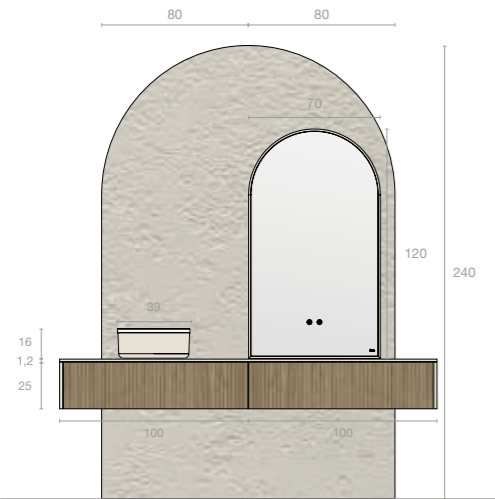
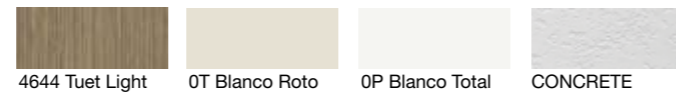

Código	Descripción	PVP
ULSTLMERS04	Mueble Curve Simple 1 cajón 100cm color OT Blanco Roto - 4644 Tuet Light	2 x 555#
LESLI	Encimera Silexpol® 200cm para lavabo de sobremesa color OT Blanco Roto Curve	900#
	Incremento encimera Curve	130€
LAFREZIO139	Lavabo de sobremesa Frezio Liso color OT Blanco Roto - OP Blanco Total	440€
ULECAP70	Espejo Cappella 70x120cm color OT Blanco Roto	425€
KCV80240	Skin Panel Concrete 240x80cm color OT Blanco Roto	2 x 460#
<b>Total composición</b>		<b>2.875€</b>

## CURVE LOOP

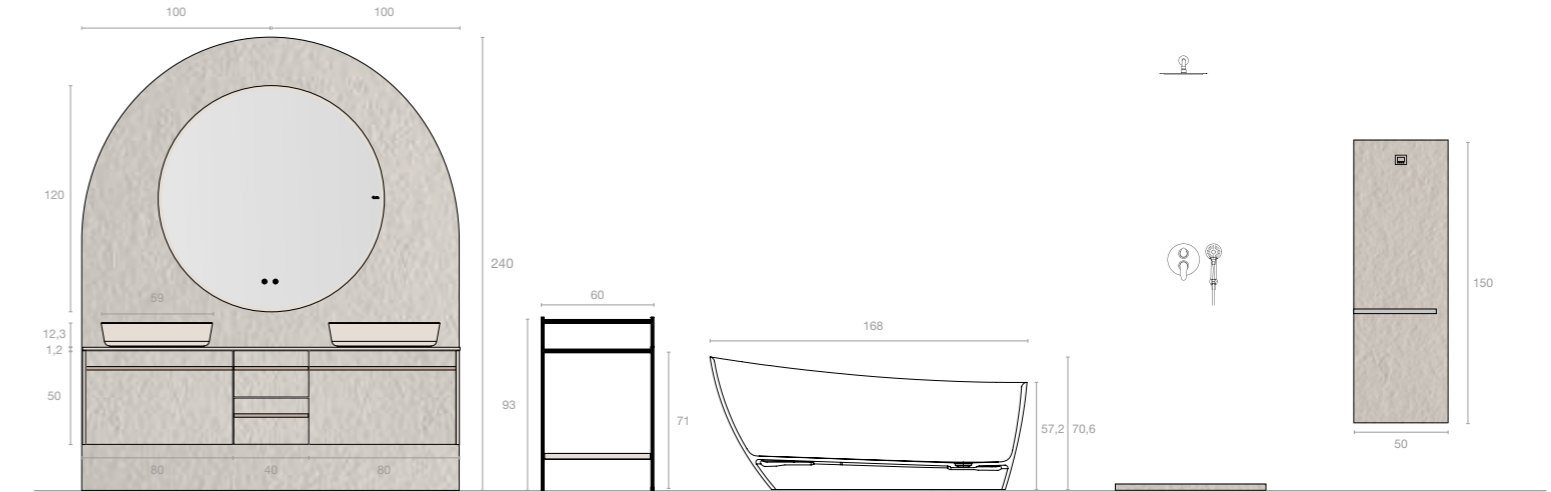

Código	Descripción	PVP
ULVPMERIO2	Mueble Curve Loop 1 cajón + cajón interior Pizarra 80cm color 60M Malva - 57M Velvet	2 x 800#
ULVPMERCO0	Coqueta Curve Loop 2 cajones Pizarra 40cm color 60M Malva - 57M Velvet	690#
LESL2	Encimera Silexpol® 200cm para lavabo de sobremesa color 60M Malva Curve	900#
	Incremento encimera Curve	130€
LASOFTG	Lavabo de sobremesa Soft color 60M Malva	2 x 385#
SLETO06	Espejo Tondo ø120cm color 60M Malva	495#
<b>Total composición</b>		<b>4.585€</b>
SPV100240	Skin Panel Pizarra 240x100cm color 60M Malva	2 x 570#
UNTO	Toallero OMT Negro - 60M Malva	515#

Código	Descripción	PVP
BAWAVY	Bañera Wavy	2.550#
SSLP16080	Plato de ducha Selene Pizarra 80x160cm color 60M Malva	555#
VUVEP150	Radiador Vulcano Pizarra 150 cm color 60M Malva	1.195#
TOLAT	Toallero radiador Vulcano	110€

## CLASSIC MARCO

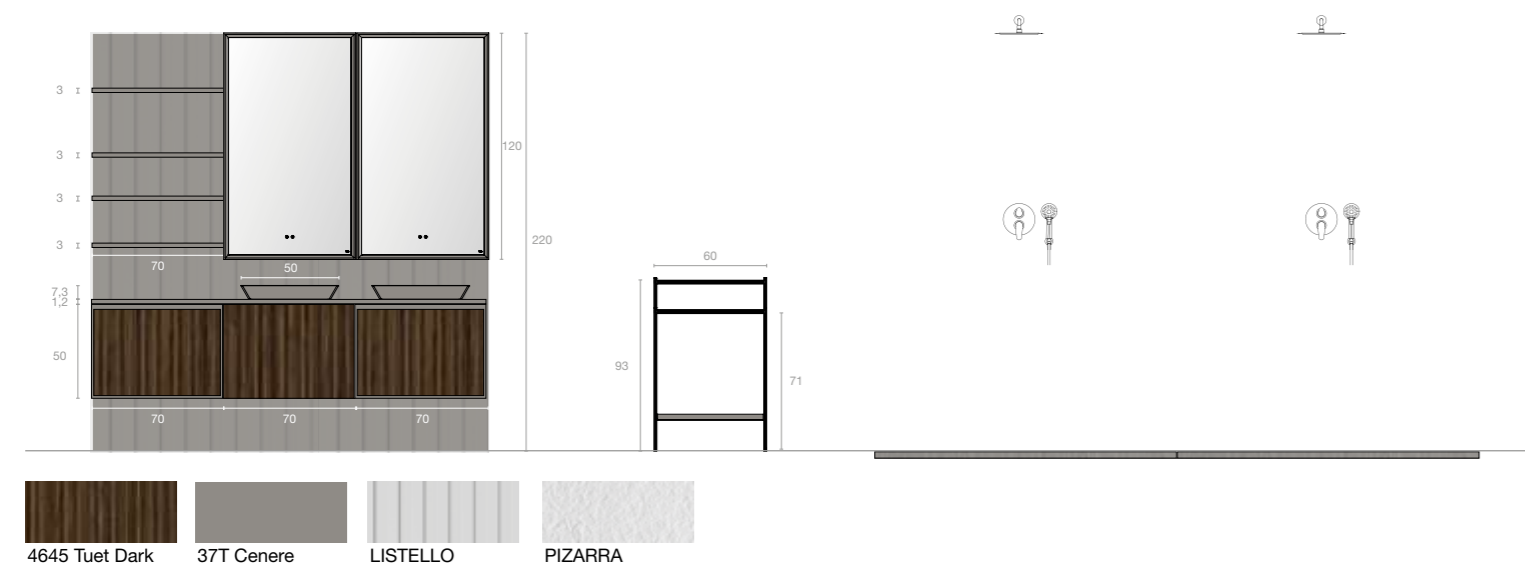

Código	Descripción	PVP
ULMTDMERIO1	Mueble Classic Marco 1 cajón + cajón interior 70cm color 37T Cenere - 4645 Tuet Dark	2 x 765#
ULCTDMERIO1	Mueble Classic Simple 1 cajón + cajón interior 70cm 4645 Tuet Dark	765#
SEELP2	Encimera Silexpol® 210cm para lavabo de semiencastre doble Thot color 37T Cenere	1.330€
	Incremento doble seno	130€
ULEMA11	Espejo Marco 70x120cm color 37T Cenere	2 x 425#
MLBA	Balda 3cm DM 70cm color 37T Cenere	4 x 155#
<b>Total composición</b>		<b>5.095€</b>
KLLV70250	Skin Panel Listello 220x70cm color 37T Cenere	3 x 440#

Código	Descripción	PVP
UNTO	Toallero OMT Negro - 37T Cenere	515#
ECT16080	Plato de ducha Elax Tea System Transversal Pizarra 80x160 cm color 37T Cenere	2 x 580#
CNE75	Canaleta Elax	2 x 340#

## CLASSIC MARCO

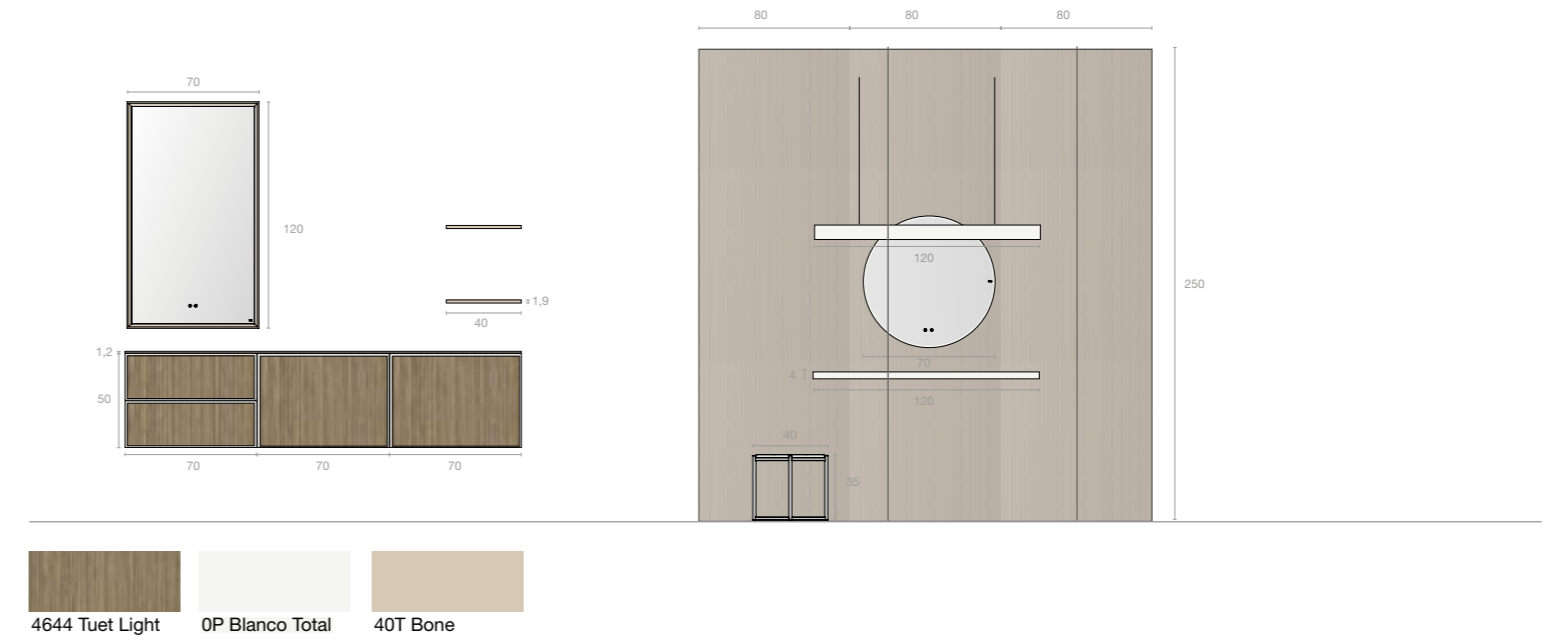

Código	Descripción	PVP
ULMTLMERC01	Mueble Classic Marco 2 cajones 70cm color 0P Blanco Total - 4644 Tuet Light	765€
ULMTLMERIO1	Mueble Classic Marco 1 cajón + cajón interior 70cm color 0P Blanco Total - 4644 Tuet Light	2 x 765€
LEILPI	Encimera Silexpol® 210cm con lavabo integrado color 40T Bone	1.330€
ULEMA11	Espejo Marco 70x120cm color 40T Bone	425€
HYLIREP40	Repisa Hylla 40cm color 40T Bone	2 x 105€
<b>Total composición</b>		<b>4.260€</b>

Código	Descripción	PVP
ULTAP406	Base / tapa 4cm F15 de 120 cm color 0P Blanco Total	250€
RLHANG06	Lámpara Hang Tiso color 0P Blanco Total	385€
LEILPI	Banqueta color 1MT Inox - 0P Blanco Total	380€
SELETO01	Espejo Tondo ø70cm color 0P Blanco Total	425€
KWV80250	Skin Panel Row 80x250cm color 40T Bone	3 x 505€

## CLASSIC MARCO

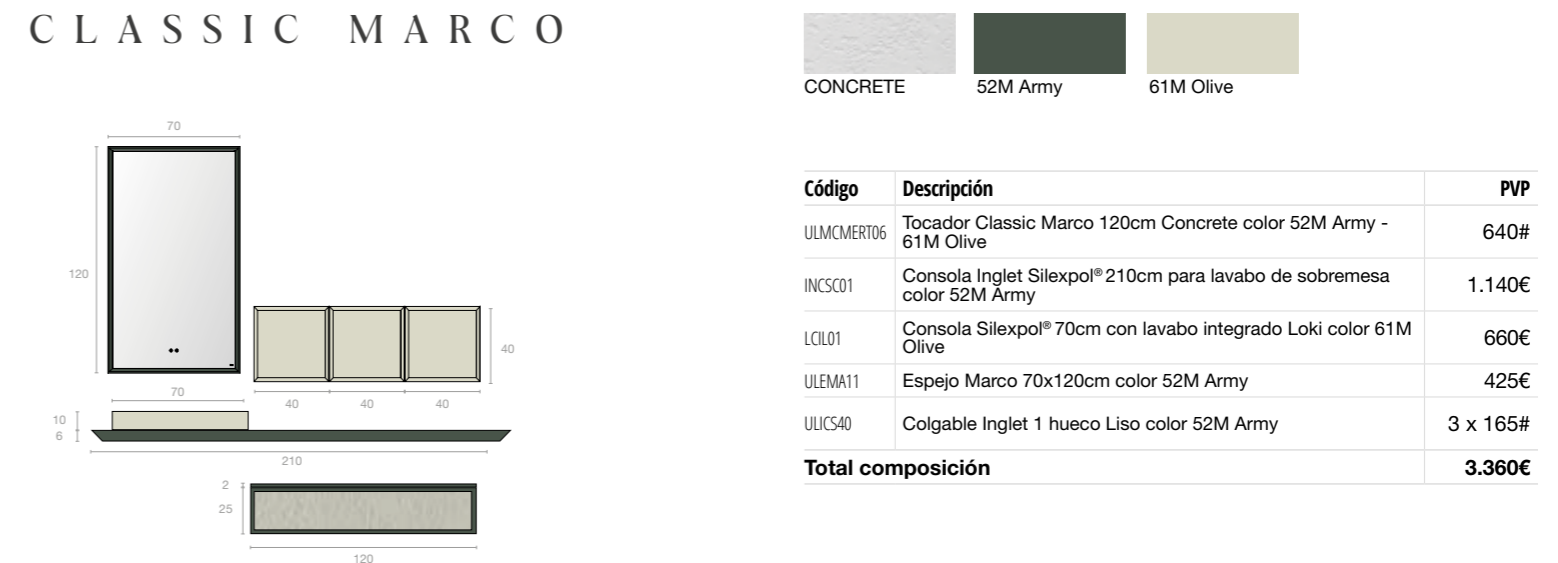

Código	Descripción	PVP
ULMCMERT06	Tocador Classic Marco 120cm Concrete color 52M Army - 61M Olive	640#
INCS01	Consola Inglet Silexpol® 210cm para lavabo de sobremesa color 52M Army	1.140€
LCIL01	Consola Silexpol® 70cm con lavabo integrado Loki color 61M Olive	660€
ULEMA11	Espejo Marco 70x120cm color 52M Army	425€
ULICS40	Colgable Inglet 1 hueco Liso color 52M Army	3 x 165#
<b>Total composición</b>		<b>3.360€</b>



# CLASSIC SIMPLE

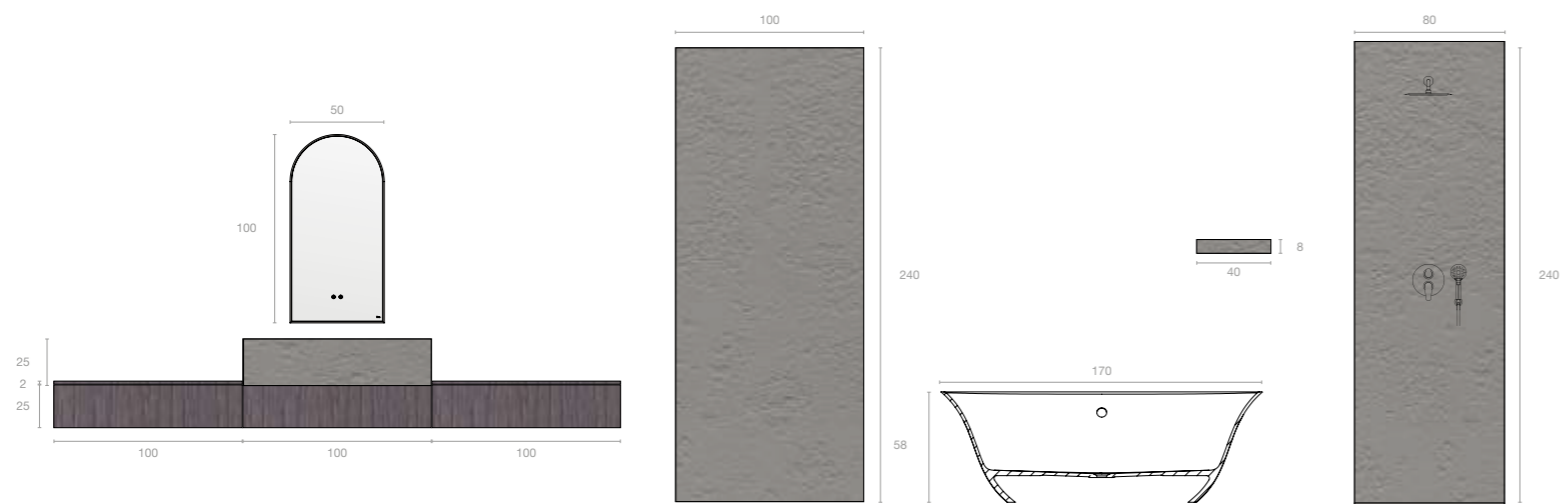

Código	Descripción	PVP
UYCYMERS04	Mueble Classic Simple 1 cajón 100cm AR4629 Nyame Aleve	3 x 555#
UYTAP204	Base / Tapa 2cm 100cm AR4629 Nyame Aleve	2 x 185#
LCIC04	Consola Silexpol® Loki 100cm especial Concrete color 37T Cenere	750#
ULECAP50	Espejo Cappella 50x100cm color 37T Cenere	415#
<b>Total composición</b>		<b>3.200€</b>

Código	Descripción	PVP
KVC100240	Skin Panel Concrete 240x100cm color 37T Cenere	570#
BAWALLY	Bañera Wally	2.700#
EMC16080	Plato de ducha Massimo Concrete 80x160 cm color 37T Cenere	920#
HYCES40	Estante Hylla 40cm Concrete color 37T Cenere	150#
KCV80240	Skin Panel Concrete 240x80cm color 37T Cenere	460#

# CLASSIC SIMPLE



Código	Descripción	PVP
URMEMB002D	Auxiliar, estructura, balda y bandeja color 56M Dark - 2MT Gold	800€
LABLOLIPN04	Lavabo Blocco Lateral 25cm color PN06 Black Gold	1.935€
ULCRMERIS00	Coqueta Classic Simple 1 cajón con cajón interior color 4644 Tuet Light - 56M Dark	580€
	Bandeja Rok	130€
URMEMB002I	Auxiliar, estructura, balda y bandeja color 56M Dark - 2MT Gold	800€
LABLOLDPN04	Lavabo Blocco Lateral 25cm color PN06 Black Gold	1.935€
UGTOALLEROE	Toallero lateral 2MT Gold	2 x 110€
SLESH50	Espejo Shape 50x80cm color 56M Dark	2 x 400€
<b>Total composición</b>		<b>7.200€</b>
URCRSCS130	Semicolumna abierta color 56M Dark - 2MT Gold - 4644 Tuet Light	2 x 605€

# CLASSIC SIMPLE

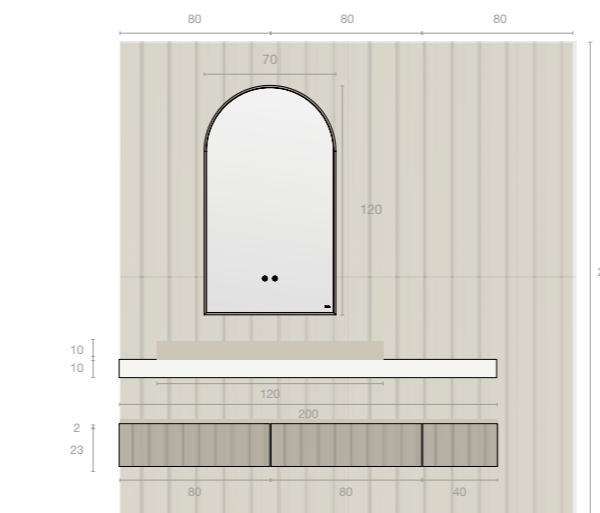

# CLASSIC SIMPLE

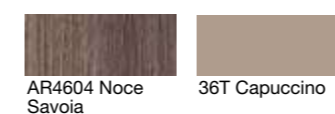
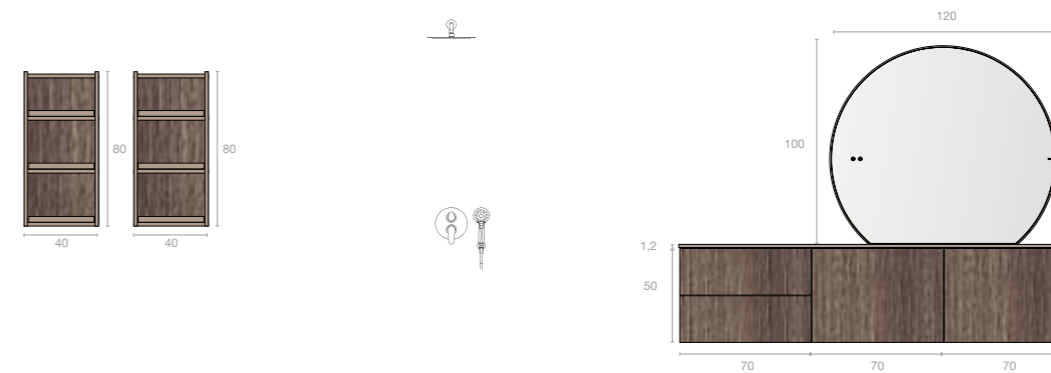

Código	Descripción	PVP
SSLP16080	Plato de ducha Selene Pizarra 80x160 cm color 36T Capuccino	555€
ULCNCB	Colgable abierto con barandilla color 36T Capuccino - AR4604 Noce Savoia	2 x 530€

Código	Descripción	PVP
ULCLLMERT02	Tocador Classic Simple 80cm Listello color 41T Seda	2 x 525€
ULCLLMERT01	Tocador Classic Simple 40cm Listello color 41T Seda	485€
LCSLP	Consola Silexpol® 200cm para lavabo de sobremesa color 0P Blanco Total	1.090€
MCIL02	Consola Silexpol® 120cm con lavabo integrado Making 80cm color 41T Seda	825€
ULECAP70	Espejo Cappella 70x120cm color 36T Capuccino	425€
<b>Total composición</b>		<b>3.875€</b>
KLLV80250	Skin Panel Listello 80x250cm color 0T Blanco Roto	3 x 505€

Código	Descripción	PVP
UNCNMERC01	Mueble Classic Simple 2 cajones 70cm AR4604 Noce Savoia	765€
UNCNMERIO1	Mueble Classic Simple 1 cajón + cajón interior 70cm AR4604 Noce Savoia	2 x 765€
LEILP2	Encimera Silexpol® Loki con dos lavabos integrados 210 cm Liso color 36T Capuccino Inglet	1.330€
	Incremento doble seno	130€
ULENO100	Espejo Notte 90x100cm color 36T Capuccino	495€
<b>Total composición</b>		<b>4.250€</b>

# SYNERGY

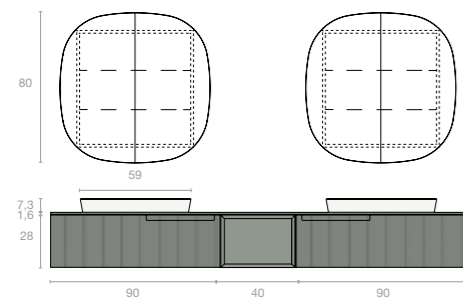

Código	Descripción	PVP
YLLMERS03	Mueble Synergy 1 cajón 90cm Listello color 53M Salvia	415€
YLESB	Coqueta 1 hueco 40cm Liso color 53M Salvia	305€
YLLMERS03	Mueble Synergy 1 cajón 90cm Listello color 53M Salvia	415€
LEELP2	Encimera Silexpol® 220cm para dos lavabos de semiencastré Supra color 53M Salvia - 0P Blanco Total	1.390€
	Incremento doble seno	130€
SLECA04	Camerino Shape 80x80cm color 53M Salvia	2 x 580#
<b>Total composición</b>		<b>3.815€</b>

# SYNERGY

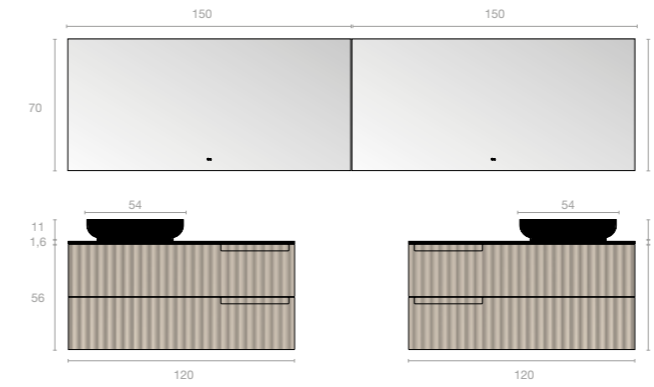
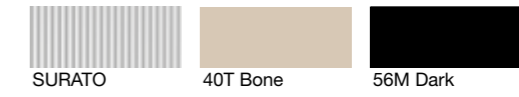

Código	Descripción	PVP
YSMERC06	Mueble 2 cajones 120cm Surato color 40T Bone	765€
YSMERC06	Mueble 2 cajones 120cm Surato color 40T Bone	765€
YMESL26	Encimera Silexpol® 120cm para lavabo de sobremesa color 56M Dark	2 x 430€
LAIOTAP	Lavabo lota color 56M Dark	2 x 385€
YEES	Espejo Di Base a medida 150x70cm	2 x 337,5€
<b>Total composición</b>		<b>3.835,5€</b>

# SYNERGY



Código	Descripción	PVP
BATEARY	Bañera Teary	2.725€
MTEARYI	Mesa auxiliar Midnight para bañera Teary	390€
ICPLU00	Columna Icon 22T Negro	830€
KLLV80250	Skin Panels Listello 22T Negro 80x250 cm (composición horizontal)	505€

Código	Descripción	PVP
YLMERS04	Mueble Synergy 1 cajón 100cm Liso color 22T Negro	450€
YLMERS04	Mueble Synergy 1 cajón 100cm Liso color 22T Negro	450€
YMEILP2	Encimera Silexpol® 200 para lavabo integrado	1.160€
	Incremento doble seno	130€
<b>Total composición</b>		<b>2.190€</b>

# MAKING

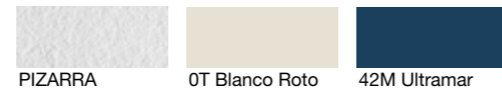

Código	Descripción	PVP
MPMERC02	Mueble 2 cajones 80cm Pizarra color 0T Blanco Roto	2 x 640€
MLECB	Coqueta 2 huecos 40cm Liso color 0T Blanco Roto	415€
MESP2	Encimera Silexpol® Making Pizarra 200cm para lavabo de sobremesa color 0T Blanco Roto	950€
LALOKIP	Lavabo Loki 42M Ultramar - 0T Blanco Roto	2 x 385€
SLESH01	Espejo Shape 70x70cm color 0T Blanco Roto	2 x 425€
<b>Total composición</b>		<b>4.265€</b>
UNTO	Toallero OMT Negro - 0T Blanco Roto	515#

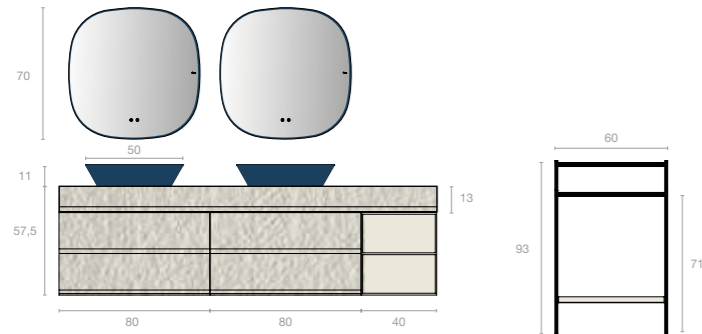

# MAKING



Código	Descripción	PVP
MLMERS01	Mueble 1 cajón 70cm Liso color DP2 Drop Cenere	3 x 375€
MEILP	Encimera Silexpol® Making Liso 210cm con lavabo integrado color 37T Cenere	1.335€
SLETO02	Espejo Tondo ø80cm color 37T Cenere	450€
<b>Total composición</b>		<b>2.910€</b>

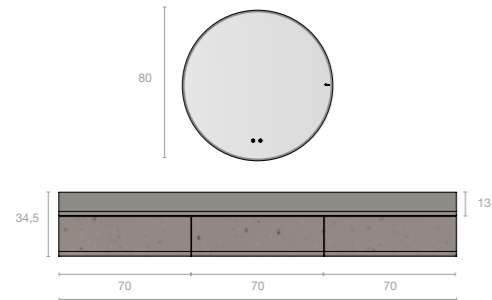

# MAKING

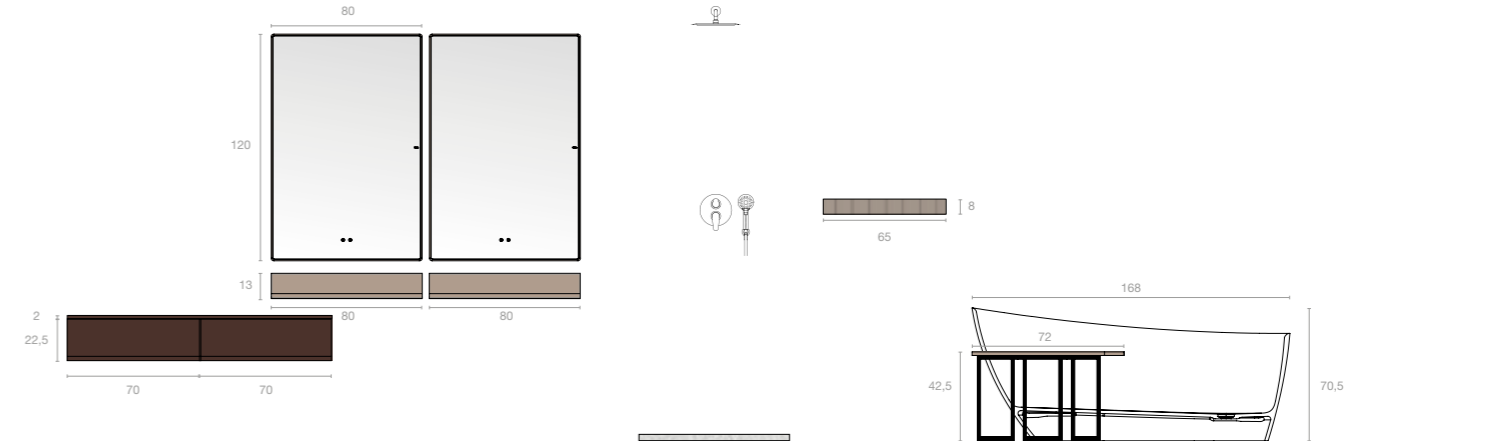

Código	Descripción	PVP
MLTO1	Tocador Making 1 cajón Liso 70cm color 45M Terra	2 x 420#
MCIL02	Consola Silexpol® Making Liso 80cm con lavabo integrado color 36T Capuccino	2 x 690#
USEMP	Juego 2 escuadras	2 x 70#
SLEM112	Espejo Mitter 80x120cm color 36T Capuccino	2 x 490#
<b>Total composición</b>		<b>3.340€</b>

Código	Descripción	PVP
SLP16080	Plato de ducha Limite Pizarra 80x160cm color 0P Blanco Total	770#
HYLIESTOD65	Estante toallero Hylla Listello 65cm color 36T Capuccino	170#
BAWAVY	Bañera Wavy	2.550#
MWAVVD	Mesa auxiliar Midnight para bañera Wavy	390#

# MAKING

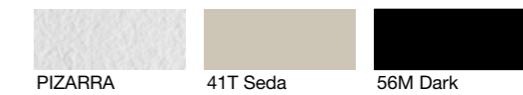

Código	Descripción	PVP
MPMERZ06	Mueble 3 cajones 120cm Pizarra color 41T Seda	960#
MEILO6	Encimera Silexpol® Making Liso 120cm con lavabo integrado color 56M Dark	685#
SLETO02	Espejo Tondo ø80cm color 41T Seda	450#
<b>Total composición</b>		<b>2.095€</b>

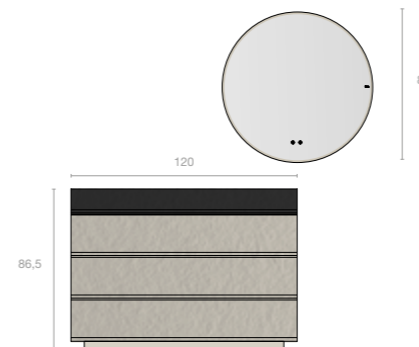

INFO  
RMA  
CIÓN  
TÉCN  
ICA

198 REPUESTOS  
202 INFORMACIÓN TÉCNICA  
231 TEXTURAS  
232 COLORES NCS

## PLATOS DE DUCHA

Descripción	Ref.	PVP
Sifón plato de ducha Essential	SS_SIFON	32#
Sifón R-Line	SESIFONRL	63#
Sifón plato de ducha Silex horizontal	SE_SIFON	46#
Sifón plato de ducha Silex reducido 6 cm	SE_SIFONR	62#
Sifón plato de ducha Silex vertical	SE_SIFONV	55#
Sifón plus plato de ducha Silex gran evacuación	SE_SIFONP	67#
Sifón plato de ducha 5,2 cm horizontal	SESIFON52	30#
Sifón plato de ducha 5,2 cm vertical	SESIFON52V	48#
Sifón plato de ducha Elax rejilla	3405A2151	41#
Sifón Elax + rejilla + soporte + tapa protectora	KIT_ELAX	125#
Rejilla plato de ducha Massimo Acero Inox 80	REMASSIMO80	63#
Rejilla plato de ducha Massimo Acero Inox 100	REMASSIMO90	63#
Rejilla plato de ducha Massimo Acero Inox 120	REMASSIMO100	63#
Rejilla plato de ducha Elax	REELAX	13#
Rejilla plato de ducha Essential	REESENTIAL	17#
Rejilla plato de ducha Privilege de 44,7 cm	REPRI45	41#
Rejilla plato de ducha Privilege de 59,7 cm	REPRI60	46#
Rejilla plato de ducha Privilege de 79,7 cm	REPRI80	55#
Rejilla lacada plato de ducha Privilege de 44,7 cm	REPRI45Lxx	52#
Rejilla lacada plato de ducha Privilege de 59,7 cm	REPRI60Lxx	57#
Rejilla lacada plato de ducha Privilege de 79,7 cm	REPRI80Lxx	66#
Rejilla 01 plato de ducha Silex Acero Inox	RESILEX	19#
Rejilla 01 plato de ducha Silex Color	RESILEXxx	30#
Rejilla 01 plato de ducha Silex Pizarra	RESILEXPxx	30#
Rejilla 01 plato de ducha Silex plus Acero Inox	REPLUS	19#
Rejilla 01 plato de ducha Silex plus Color	REPLUSxx	30#
Rejilla 01 plato de ducha Silex plus Lastra	REPLUSLxx	30#
Rejilla 02 plato de ducha Silex Acero Inox	RESILEXWORLD	19#
Rejilla 02 plato de ducha Silex Color	RESILEXWORLDxx	30#
Rejilla 02 plato de ducha Silex Pizarra	RESILEXWORLDPxx	30#
Rejilla 02 plato de ducha Silex plus Acero Inox	REPLUSWORLD	19#
Rejilla 02 plato de ducha Silex plus Color	REPLUSWORLDxx	30#
Rejilla 02 plato de ducha Silex plus Lastra	REPLUSWORLDLxx	30#
Rejilla 03 plato de ducha Silex plus Acero Inox	REPLUSWLUS	19#
Rejilla 03 plato de ducha Silex plus Color	REPLUSWLUSxx	30#
Rejilla 03 plato de ducha Silex plus Lastra	REPLUSWLUSLxx	30#
Rejilla 04 plato de ducha Silex Titan Acero Inox	RESILEX04	19#
Rejilla 04 plato de ducha Silex Titan Color	RESILEX04xx	30#
Rejilla 04 plato de ducha Silex Titan Pizarra	RESILEX04Pxx	30#

Descripción	Ref.	PVP
Rejilla plato de ducha Kou Lastra	REKOULAxx	30#
Rejilla plato de ducha Sfera derecha	RESFERALDxx	30#
Rejilla plato de ducha Sfera izquierda	RESFERALIxx	30#
Rejilla Plato de ducha Selene Pizarra	RESELENEPxx	30#
Fiora Kit: Adhesivo MS, Silicona y Siclean	FIOKIT01	25#
Masilla pegado rápido	MARAPI	14#
Masilla reparación negra - Nural 27	MAREPN	36#
Masilla reparación transparente - Nural 92	MAREPT	36#
Silicona Blanco Total	MASIOP	11#
Silicona Blanco Roto	MASIOT	11#
Silicona Nude	MASI40M	11#
Silicona Bone	MASI40T	11#
Silicona Capuccino	MASI36T	11#
Silicona Seda	MASI41M	11#
Silicona Gris	MASI31T	11#
Silicona Cenere	MASI37T	11#
Silicona Negro	MASI22T	11#
Siclean limpiador productos (1 ud)	SICLEAN1	6#
Siclean limpiador productos (12 uds)	SICLEAN	72#
Bote de laca para pintar plato	LACA	45#
Embellecedor sifón redondo ABS	3405A2198	22#
Tapa Pizarra plato de ducha Trace / Limite	RETRACEP	17#
Toallero radiador Celsius	TOINOX	127#
Toallero radiador Vulcano	TOLAT	110#
Kit rejilla Celsius Pizarra	KITRCP52	27#
Kit rejilla Celsius Oak	KITRCO52	27#
Kit rejilla Celsius Liso	KITRCL52	27#
Kit rejilla Celsius Concrete	KITRCC52	27#
Kit rejilla Celsius Lastra	KITRCLA52	27#

xx: código del color a elegir

## PLATOS DE DUCHA

### REPUESTOS SIFONES Ø5,2 CM

#### Sifón horizontal 5,2 cm

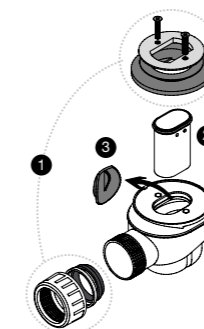

nº	Descripción	Ref.	PVP
1	Kit brida sifón 5,2 cm	RP252	8#
2	Tubo inmerso sifón vertical 5,2 cm	RP200	2#
3	Tapón sifón D52 horizontal goma	RP209	10#

#### Sifón vertical 5,2 cm

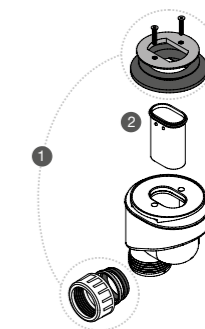

nº	Descripción	Ref.	PVP
1	Kit brida sifón 5,2 cm	RP252	8#
2	Tubo inmerso sifón vertical 5,2 cm	RP200	2#

### REPUESTOS SIFONES Ø9 CM

#### Sifón horizontal

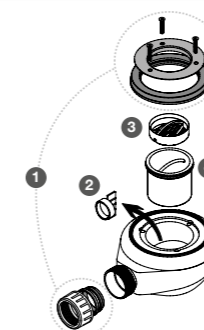

nº	Descripción	Ref.	PVP
1	Kit brida sifón Silex	RP250	13#
2	Tapón sifón Silex	RP243	8#
3	Cestillo recogida residuos	RP206	3#
4	Tubo inmerso sifón Silex	RP242	9#

#### Sifón vertical

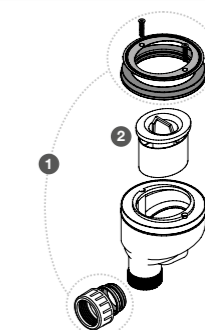

nº	Descripción	Ref.	PVP
1	Kit brida sifón Silex / Elax	RP251	13#
2	Tubo inmerso sifón Silex / Elax	RP201	6#

#### Sifón Essential

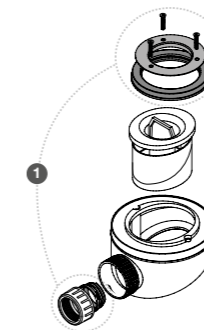

nº	Descripción	Ref.	PVP
1	Kit brida sifón Silex / Elax	RP251	13#
2	Tubo inmerso sifón Silex / Elax	RP201	6#

#### Sifón reducido 6 cm

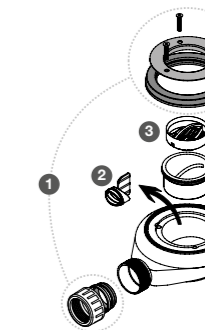

nº	Descripción	Ref.	PVP
1	Kit brida sifón Silex	RP250	13#
2	Tapón sifón Silex reducido	RP247	6#
3	Cestillo recogida residuos	RP206	3#
4	Tubo inmerso sifón reducido	RP244	7#

## PLATOS DE DUCHA

### Sifón gran evacuación

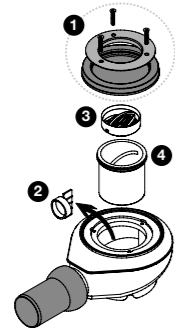

nº	Descripción	Ref.	PVP
1	Kit brida sifón Silex	RP250	13#
2	Tapón sifón horizontal 9 cm	RP243	8#
3	Cestillo recogida residuosa	RP206	3#
4	Tubo inmerso sifón Silex	RP242	9#

### Sifón R-Line Massimo / Limite / Trace

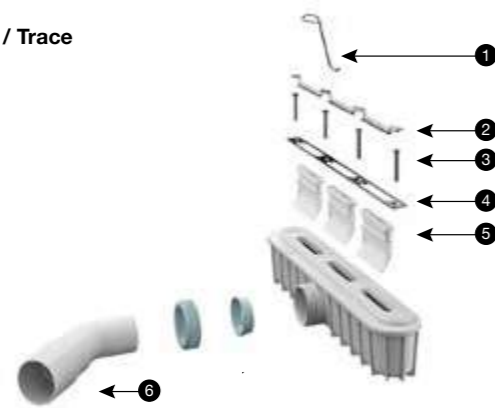

nº	Descripción	Ref.	PVP
1	Gancho sifón R-Line	RP313	1#
2	Filtro pelos sifón R-Line	RP312	16#
3	Tornillos sifón R-Line	RP311	3#
4	Arandela	RP277	5#
5	Vaso extraíble sifón R-Line	RP310	5#
6	Codo 40/50 sifón R-Line	RP309	5#

### Sifón Elax rejilla

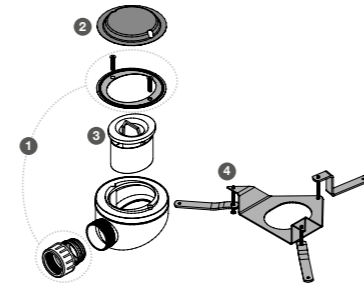

nº	Descripción	Ref.	PVP
1	Kit brida sifón vertical Elax	RP251	13#
2	Tapa protectora FE	RP204	2#
3	Tubo inmerso sifón Silex / Elax	RP201	6#
4	Soporte desagüe sifón Elax	3405A2152	33#

## PLATOS DE DUCHA

### SEP SYSTEM

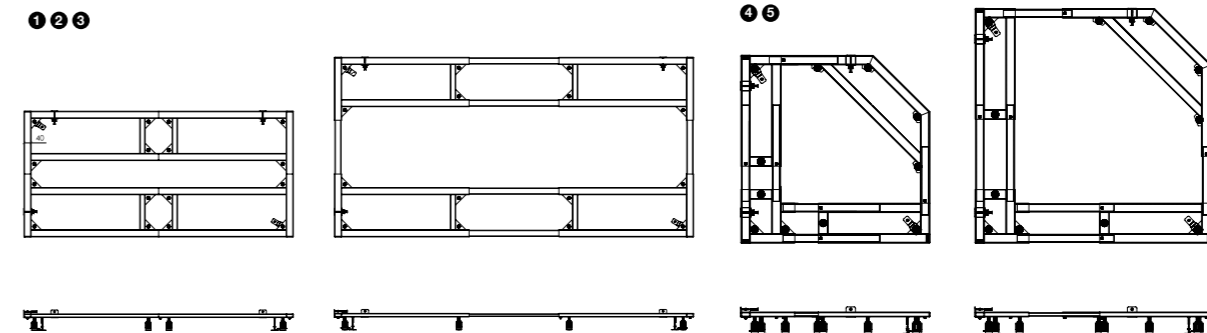

nº	Descripción	Ref.	PVP
1	Soporte extensible sin cemento platos de 70/100 x 70/100	SOP100	362#
2	Soporte extensible sin cemento platos de 100/150 x 70/100	SOP150	446#
3	Soporte extensible sin cemento platos de 150/200 x 70/100	SOP203	460#
4	Soporte extensible sin cemento platos de 70/80 x 70/80	SOPA80	405#
5	Soporte extensible sin cemento platos de 80/100 x 80/100	SOPA100	419#

NOTA: No compatible con platos Trace, Limite, Elax y Massimo

### PLATAFORMA RAMPA DE ACCESO

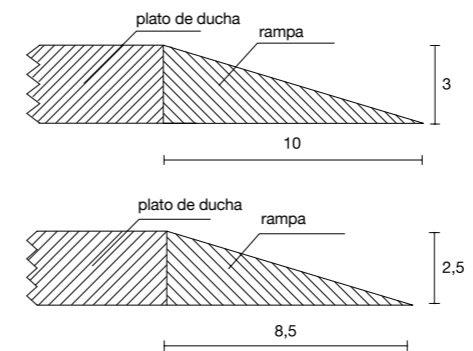

nº	Descripción	Ref.	PVP
1	Plataforma rampa de acceso	RAMPA	1,1# / cm

NOTA: Disponible para textura Pizarra y Liso

# PLATOS DE DUCHA

## PLATOS SILEX®

Todos nuestros platos de ducha están fabricados a partir de molde en Silexpol® (Patente de inv. N° 2.434.591). Se trata de un material altamente resistente compuesto por una mezcla homogénea de sílices y cuarzos conglomerados con un polímero. Se trata, en definitiva, de un producto antideslizante y que apenas se ensucia ópticamente, teniendo una densidad de 1.900 Kg. / m³ con un coeficiente de absorción de 0,01%. La resistencia al impacto es similar a la media de las piedras naturales, presentando además una buena resistencia a la flexión, lo que impide roturas.

Todos los platos de ducha Silex® son embalados individualmente y enviados en embalaje de alta resistencia que asegure una recepción de los mismos sin ningún tipo de incidencia. El embalaje es una caja de cartón con un marco perimetral de contrachapado de madera, realizada acorde a las dimensiones de cada plato con una tapa atornillada también de cartón, para facilitar su apertura en destino.

Con cada plato se envían los siguientes elementos:

- Instrucciones gráficas de montaje.
- Certificado de garantía y declaración de prestaciones (CE).
- Rejilla de diseño Fiora.
- Sifón de evacuación (diversos modelos a elegir).

## Pegado y sellado

El pegado y sellado de los distintos elementos se realizará utilizando masilla rápida o un MS. Son productos que se venden listos para el uso, que no necesitan mezclado y que generalmente son de secado rápido.

## PLATOS ELAX®

Elax® representa innovación, estética y funcionalidad. Se trata de un sistema revolucionario frente a los platos de ducha existentes, tanto por sus originales soluciones, como por la incorporación de materiales resistentes y cálidos de gran belleza. Además, esta colección de platos de ducha aporta un extra de adaptabilidad en el espacio y en seguridad, gracias a sus sistemas antideslizantes testados por laboratorios acreditados.

Todos los platos de ducha Elax® con desagüe de rejilla, son embalados individualmente y enviados en embalaje que asegure una recepción de los mismos sin ningún tipo de incidencia. El embalaje es una caja de cartón realizada acorde a las dimensiones de cada plato. El interior de la caja contiene, además del plato y las protecciones del mismo, los siguientes elementos:

Con cada plato Elax Classic System se envían los siguientes elementos:

- Instrucciones gráficas de montaje.
- Certificado de garantía y declaración de prestaciones.
- Rejilla inox.
- Kit Elax.
- Gancho.

En el caso del Elax TEA System se envía:

- Instrucciones gráficas de montaje.
- Certificado de garantía y declaración de prestaciones.
- Kit Elax.

El kit de la canaleta de desagüe incluye:

- Instrucciones.
- Certificado de garantía y declaración de prestaciones.
- Canaleta de diseño Fiora® construida en acero inoxidable pulido.
- Sifón de evacuación.
- Cartucho de MARAPI.
- Poliuretano expandido para proteger la canaleta.
- Patas y anclajes de patas.
- Gancho para levantar la pieza interior de la canaleta.

## Sellado en los platos Elax

El plato Elax Tea System se apoya sobre la canaleta por la zona del agujero rectangular que incorpora. Esa zona de contacto entre la canaleta y el plato ha de ser completamente estanca, por lo que se ha de tener especial precaución a la hora de sellar, teniendo cuidado en cómo se aplica el adhesivo (un hilo continuo y cerrado), y qué adhesivo se aplica (utilizar la que se envía junto con el plato: MARAPI).

## MARCADOS CE

Toda la gama de platos de ducha SILEX poseen el marcado CE de acuerdo al reglamento europeo 305/2011 de Productos de Construcción y a la norma UNE EN 14527:2006+A1:2010.

Toda la gama de platos de ducha ELAX poseen el marcado CE de acuerdo al reglamento europeo 305/2011 de Productos de Construcción y a la norma UNE EN 14527:2006+A1:2010.

# PLATOS DE DUCHA

## REJILLAS Y CANALETAS

Las rejillas en inox están fabricadas en acero inoxidable AISI 316 pulido y cortadas con láser de alta precisión.

Las rejillas lacadas están fabricadas en acero inoxidable AISI 340 con una capa de imprimación de pintura epoxi al horno más la capa de acabado en el color solicitado.

Las rejillas lacadas con textura están fabricadas en el mismo material (Silexpol®) y textura que el plato, con un núcleo de compacto o aluminio, según el diseño. Estas rejillas aportan el toque de distinción que caracteriza a nuestros platos de ducha. Existen diferentes tipos de rejillas en función del modelo de plato.

### MASSIMO



Cotas exteriores: (75,4/85,4/95,4) x 1,4 x 0,4 cm

### ELAX TEA SYSTEM

Misma textura y color que el plato



Cotas exteriores: (55/65/75/85/95/105/125) x 7,4 x 1,3 cm

### ELAX CLASSIC SYSTEM



Cotas exteriores: 12,9 x 12,9 x 0,15 cm

### LIMITE

Misma textura y color que el plato



Cotas exteriores: 35,1 x 3 x 0,3 cm

### TRACE

Misma textura y color que el plato

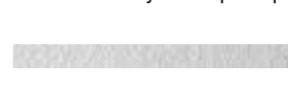

Cotas exteriores: 35,1 x 3 x 0,3 cm

### SFERA

Textura Liso. Mismo color que plato



Cotas exteriores: Ø 19,8 x 0,4 cm

### KOU

Misma textura y color que el plato



Cotas exteriores: 13,3 x 13,3 x 0,35 cm

### PRIVILEGE



Cotas exteriores: (44,7/59,7/79,7) x 7,1 x 0,25 cm

### SELENE

Misma textura y color que el plato



Cotas exteriores: Ø 13,85 x 1 cm

### SILEX TITAN



Cotas exteriores: 12,9 x 12,9 x 0,2 cm (metalizado y lacado) / 0,25 cm (textura)

### SILEX PLUS



Cotas exteriores: 12,9 x 12,9 x 0,25 cm (metalizado y lacado) / 0,35 cm (textura)

### SILEX



Cotas exteriores: 12,9 x 12,9 x 0,2 cm (metalizado y lacado) / 0,25 cm (textura)

### ESSENTIAL



Cotas exteriores: 12,9 x 12,9 x 0,15 cm

## ELAX TEA SYSTEM

Las canaletas de diseño Fiora® utilizadas en la gama de Elax Canaleta están construidas en acero inoxidable AISI 304 pulido y su misión es la de conectar el sistema de desagüe al plato, por ello dispone de una estructura con una zona a modo de recipiente donde el agua se acumula antes de pasar al sifón. Su sistema de fabricación asegura una total estanqueidad del conjunto de la misma.

Esta estructura estará bajo el plato, estando oculta por el embellecedor que incorpora la canaleta y que será el elemento de la canaleta que es visible. El embellecedor tiene forma rectangular ligeramente más pequeño que el agujero del plato, de modo que entre el plato y el embellecedor queda una ranura perimetral de 1 cm por donde evacuará el agua.

El embellecedor se presenta en dos acabados: acero inoxidable y Elaxpol®, este último del mismo color del plato.

En función de las necesidades del usuario, existe la posibilidad de colocar una canaleta en la que se acoplan dos sifones con el objetivo de desaguar una mayor cantidad de agua.

Tanto para las canaletas con un sifón como para las de dos sifones, hay disponible una gama de medidas en las que varía la longitud total.

La capacidad de evacuación de la canaleta con un sifón en uso normal, es de 0.5 litros/segundo y la de la canaleta de doble sifón en uso normal, es de 1 litro/segundo.

## POSICIONAMIENTO DE REJILLA

### Elax Tea System - canaleta longitudinal

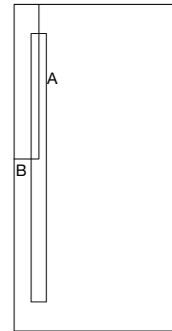

Medidas (cm)		100	120	140	145	160	180	200	225	250
70	A	50	60	70	-	80	90	100	112,5	125
	B	8,4	8,4	8,4	-	8,4	8,4	8,4	8,4	8,4
80	A	50	60	70	-	80	90	100	112,5	125
	B	8,4	8,4	8,4	-	8,4	8,4	8,4	8,4	8,4
90	A	50	60	70	-	80	90	100	112,5	125
	B	8,4	8,4	8,4	-	8,4	8,4	8,4	8,4	8,4
100	A	50	60	70	-	80	90	100	112,5	125
	B	8,4	8,4	8,4	-	8,4	8,4	8,4	8,4	8,4
110	A	50	60	70	-	80	90	100	112,5	125
	B	8,4	8,4	8,4	-	8,4	8,4	8,4	8,4	8,4
120	A	50	60	70	-	80	90	100	112,5	125
	B	8,4	8,4	8,4	-	8,4	8,4	8,4	8,4	8,4
145	A	-	-	-	72,5	-	-	-	-	-
	B	-	-	-	8,4	-	-	-	-	-

### Canaleta recomendada

	100	120	140	145	160	180	200	225	250
85	105	125	-	145	165	165	165	165	165
85	105	125	-	145	165	165	165	165	165
85	105	125	-	145	165	165	165	165	165
85	105	125	-	145	165	165	165	165	165
85	105	125	-	145	165	165	165	165	165
85	105	125	-	145	165	165	165	165	165
-	-	-	125	-	-	-	-	-	-

Las medidas de canaleta longitudinal indicadas son medidas recomendadas. Se puede colocar una canaleta menor (mínimo 55 cm), pero nunca una de mayor tamaño.

### Elax Tea System - canaleta transversal



Medidas (cm)		100	120	140	145	160	180	200	225	250
70	A	8,4	8,4	8,4	-	8,4	8,4	8,4	8,4	8,4
	B	35	35	35	-	35	35	35	35	35
80	A	8,4	8,4	8,4	-	8,4	8,4	8,4	8,4	8,4
	B	40	40	40	-	40	40	40	40	40
90	A	8,4	8,4	8,4	-	8,4	8,4	8,4	8,4	8,4
	B	45	45	45	-	45	45	45	45	45
100	A	8,4	8,4	8,4	-	8,4	8,4	8,4	8,4	8,4
	B	50	50	50	-	50	50	50	50	50
110	A	8,4	8,4	8,4	-	8,4	8,4	8,4	8,4	8,4
	B	55	55	55	-	55	55	55	55	55
120	A	8,4	8,4	8,4	-	8,4	8,4	8,4	8,4	8,4
	B	60	60	60	-	60	60	60	60	60
145	A	-	-	-	8,4	-	-	-	-	-
	B	-	-	-	72,5	-	-	-	-	-

### Canaleta recomendada

	100	120	140	145	160	180	200	225	250
55	55	55	-	55	55	55	55	55	55
65	65	65	-	65	65	65	65	65	65
75	75	75	-	75	75	75	75	75	75
85	85	85	-	85	85	85	85	85	85
95	95	95	-	95	95	95	95	95	95
105	105	105	-	105	105	105	105	105	105
-	-	-	125	-	-	-	-	-	-

Las medidas de canaleta longitudinal indicadas son medidas recomendadas. Se puede colocar una canaleta menor (mínimo 55 cm), pero nunca una de mayor tamaño.

### Elax Classic System

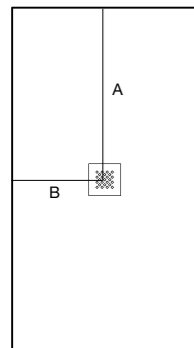

Medidas (cm)		100	120	140	145	160	180	200	225	250
70	A	50	60	70	-	80	90	100	112,5	125
	B	35	35	35	-	35	35	35	35	35
80	A	50	60	70	-	80	90	100	112,5	125
	B	40	40	40	-	40	40	40	40	40
90	A	50	60	70	-	80	90	100	112,5	125
	B	45	45	45	-	45	45	45	45	45
100	A	50	60	70	-	80	90	100	112,5	125
	B	50	50	50	-	50	50	50	50	50
110	A	50	60	70	-	80	90	100	112,5	125
	B	55	55	55	-	55	55	55	55	55
120	A	50	60	70	-	80	90	100	112,5	125
	B	60	60	60	-	60	60	60	60	60
145	A	-	-	-	72,5	-	-	-	-	-
	B	-	-	-	72,5	-	-	-	-	-

## POSICIONAMIENTO DE REJILLA

### Kou

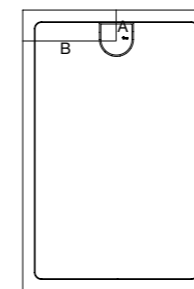

Medidas (cm)		100	120	140	160	180	200
80	A	12,6	12,6	12,6	12,6	12,6	12,6
	B	35	35	35	35	35	35
80	A	12,6	12,6	12,6	12,6	12,6	12,6
	B	40	40	40	40	40	40
90	A	12,6	12,6	12,6	12,6	12,6	12,6
	B	45	45	45	45	45	45

### Selene

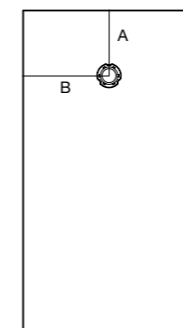

Medidas (cm)		100	120	140	160	180	200
70	A	25	30	30	40	60	60
	B	35	35	35	35	35	35
80	A	25	30	30	40	60	60
	B	40	40	40	40	40	40
90	A	25	30	30	40	60	60
	B	45	45	45	45	45	45
100	A	25	30	30	40	60	60
	B	50	50	50	50	50	50

### Silex Titan

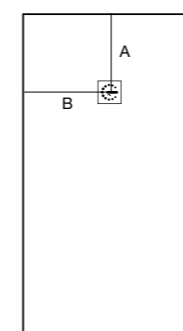

Medidas (cm)		80	90	100	110	120	130	140	150	160	170	180	190	203
70	A	-	25	25	25	25	30	30	30	60	60	60	60	60
	B	-	35	35	35	35	35	35	35	35	35	35	35	35
75	A	-	-	20	-	25	-	-	30	-	-	60	-	60
	B	-	-	37,5	-	37,5	-	-	37,5	-	-	37,5	-	37,5
80	A	20	-	20	25	25	30	30	30	60	60	60	60	60
	B	40	-	40	40	40	40	40	40	40	40	40	40	40
90	A	-	23,5	23,5	25	25	30	30	30	60	60	60	60	60
	B	-	45	45	45	45	45	45	45	45	45	45	45	45
100	A	-	-	23	-	23,5	-	-	30	-	-	60	-	60
	B	-	-	50	-	50	-	-	50	-	-	50	-	50
110	A	-	-	-	25	-	-	-	30	-	-	60	-	-
	B	-	-	-	55	-	-	-	55	-	-	55	-	-
120	A	-	-	-	-	25	-	-	-	-	-	-	-	-
	B	-	-	-	-	60	-	-	-	-	-	-	-	-



## POSICIONAMIENTO DE REJILLA

### Silex

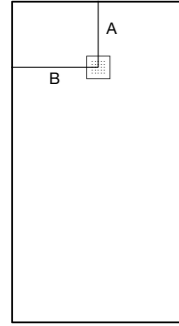

Medidas (cm)		80	90	100	110	120	130	140	150	160	170	180	190	203
70	A	-	25	25	25	25	30	30	30	60	60	60	60	60
	B	-	35	35	35	35	35	35	35	35	35	35	35	35
75	A	-	-	20	-	25	-	-	30	-	-	60	-	60
	B	-	-	37,5	-	37,5	-	-	37,5	-	-	37,5	-	37,5
80	A	20	-	20	25	25	30	30	30	60	60	60	60	60
	B	40	-	40	40	40	40	40	40	40	40	40	40	40
90	A	-	23,5	23,5	25	25	30	30	30	60	60	60	60	60
	B	-	45	45	45	45	45	45	45	45	45	45	45	45
100	A	-	-	23	-	23,5	-	-	30	-	-	60	-	60
	B	-	-	50	-	50	-	-	50	-	-	50	-	50
110	A	-	-	-	25	-	-	-	30	-	-	60	-	-
	B	-	-	-	55	-	-	-	55	-	-	55	-	-
120	A	-	-	-	-	25	-	-	-	-	-	-	-	-
	B	-	-	-	-	60	-	-	-	-	-	-	-	-

### Silex

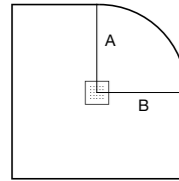

Medidas (cm)		80	90	100
80	A	42,5	-	-
	B	42,5	-	-
90	A	-	46,5	-
	B	-	46,5	-
100	A	-	-	52,5
	B	-	-	52,5

Radio: 55 cm (curva italiana)

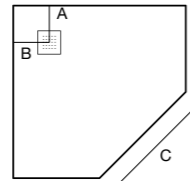

Medidas (cm)		80
100	A	26,5
	B	26,5
	C	70,7

### Silex Enmarcado

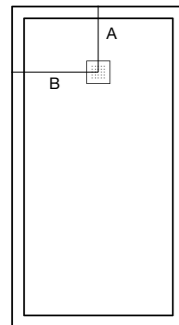

Medidas (cm)		80	90	100	120	140	150	160	170
70	A	-	45	-	-	-	-	-	-
	B	-	35	-	-	-	-	-	-
75	A	-	-	24,5	-	70	75	80	85
	B	-	-	37,5	-	37,5	37,5	37,5	37,5
80	A	23	-	-	29,5	-	-	-	-
	B	23	-	-	40	-	-	-	-
90	A	-	26,5	-	-	70	75	80	85
	B	-	26,5	-	-	45	45	45	45
100	A	-	-	50	-	-	-	-	-
	B	-	-	60	-	-	-	-	-

### Silex Enmarcado

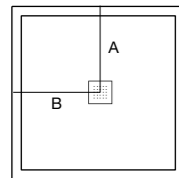

Medidas (cm)		100
100	A	50
	B	50

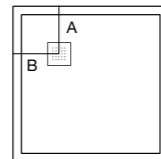

Medidas (cm)		80	90
80	A	23	-
	B	23	-
90	A	-	26,5
	B	-	26,5

## POSICIONAMIENTO DE REJILLA

### Silex Enmarcado

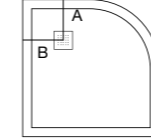

Medidas (cm)		90
90	A	27
	B	27

Radio: 50,4 cm

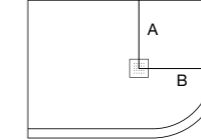

Medidas (cm)		90
120	A	55
	B	55

Radio: 55 cm (curva italiana)

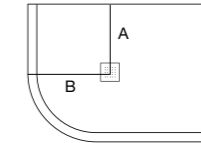

### Silex Plus

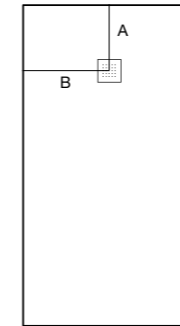

Medidas (cm)		100	120	140	150	160	180	200
70	A	20	25	30	30	60	60	60
	B	35	35	35	35	35	35	35
80	A	20	25	30	30	60	60	60
	B	40	40	40	40	40	40	40
90	A	20	25	30	30	60	60	60
	B	45	45	45	45	45	45	45
100	A	20	25	30	30	60	60	60
	B	50	50	50	50	50	50	50

### Privilege

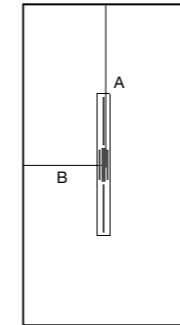

Medidas (cm)		100	120	140	160	180	200
70	A	50	60	70	80	90	100
	B	35	35	35	35	35	35
75	A	50	60	70	80	90	100
	B	37,5	37,5	37,5	37,5	37,5	37,5
80	A	50	60	70	80	92	100
	B	40	40	40	40	40	40
90	A	50	60	70	80	90	100
	B	45	45	45	45	45	45
100	A	50	60	70	80	90	100
	B	50	50	50	50	50	50
110	A	50	60	70	80	90	100
	B	55	55	55	55	55	55

### Essential

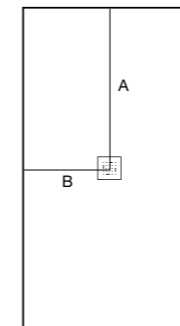

Medidas (cm)		80	90	100	110	120	130	140	150	160	170	180	190	200
70	A	-	45	50	55	60	65	70	75	80	85	90	95	100
	B	-	35	35	35	35	35	35	35	35	35	35	35	35
80	A	40	-	50	55	60	65	70	75	80	85	92	95	100
	B	40	-	40	40	40	40	40	40	40	40	40	40	40
90	A	-	45	50	55	60	65	70	75	80	85	90	95	100
	B	-	45	45	45	45	45	45	45	45	45	45	45	45
100	A	-	-	50	55	60	65	70	75	80	85	90	95	100
	B	-	-	50	50	50	50	50	50	50	50	50	50	50

## PESOS Y ESPESORES

### Massimo

Medidas (cm)	100		120		140		160		180		200	
	Peso (Kg)	Espesor (cm)	Peso (Kg)	Espesor (cm)	Peso (Kg)	Espesor (cm)	Peso (Kg)	Espesor (cm)	Peso (Kg)	Espesor (cm)	Peso (Kg)	Espesor (cm)
80	13		16		20		23		27		31	
90	14	3,8	18	4,1	23	4,4	25	4,7	30	5	35	5,3
100	15		20		24		28		33		38	

### Elax Classic system

Medidas (cm)	100		120		140		145		160		180		200		225		250	
	Peso (Kg)	Espesor (cm)	Peso (Kg)	Espesor (cm)	Peso (Kg)	Espesor (cm)	Peso (Kg)	Espesor (cm)	Peso (Kg)	Espesor (cm)	Peso (Kg)	Espesor (cm)	Peso (Kg)	Espesor (cm)	Peso (Kg)	Espesor (cm)	Peso (Kg)	Espesor (cm)
70	9		11		13		-		15		16		18		20		23	
80	10		12		15		-		17		19		21		23		26	
90	12		14		16		-		19		21		23		26		29	
100	13	1	16	1	18	1	-	1	21	1	23	1	26	1	29	1	33	1
110	14		17		20		-		23		26		29		32		36	
120	16		19		22		-		25		28		31		35		39	
145	-		-		-		27		-		-		-		-		-	

### Elax TEA system

Medidas (cm)	100		120		140		145		160		180		200		225		250	
	Peso (Kg)	Espesor (cm)	Peso (Kg)	Espesor (cm)	Peso (Kg)	Espesor (cm)	Peso (Kg)	Espesor (cm)	Peso (Kg)	Espesor (cm)	Peso (Kg)	Espesor (cm)	Peso (Kg)	Espesor (cm)	Peso (Kg)	Espesor (cm)	Peso (Kg)	Espesor (cm)
70	8		10		12		-		14		15		17		19		22	
80	9		11		14		-		16		18		20		21		25	
90	11		13		15		-		18		20		22		25		28	
100	12	1	15	1	17	1	-	1	20	1	22	1	25	1	28	1	32	1
110	13		16		19		-		22		25		28		31		35	
120	15		18		21		-		24		27		30		34		38	
145	-		-		-		26		-		-		-		-		-	

### Canaleta Elaxpol

Medidas (cm)	55	65	75	85	95	105	125		145		165	
							1 sifón	2 sifones	1 sifón	2 sifones	1 sifón	2 sifones
Peso (Kg)	3,5	4	4,2	4,5	4,8	5,1	5,8	6	6,5	7	7,2	8

### Sfera

Medidas (cm)	120		140		160		180	
	Peso (Kg)	Espesor (cm)	Peso (Kg)	Espesor (cm)	Peso (Kg)	Espesor (cm)	Peso (Kg)	Espesor (cm)
80	32	3,3	65	3,5	79		95	4
90	61	3,4	74	3,6	93	3,8	107	4,1

## PESOS Y ESPESORES

### Kou

Medidas (cm)	100		120		140		150		160		170		180		200	
	Peso (Kg)	Espesor (cm)	Peso (Kg)	Espesor (cm)	Peso (Kg)	Espesor (cm)	Peso (Kg)	Espesor (cm)	Peso (Kg)	Espesor (cm)	Peso (Kg)	Espesor (cm)	Peso (Kg)	Espesor (cm)	Peso (Kg)	Espesor (cm)
70	35		45		56		62		69		75		82		97	
80	40	3,3	51	3,6	64	3,9	71	4	78	4,2	86	4,3	94	4,5	111	4,8
90	45		58		72		80		88		97		105		124	

### Limite

Medidas (cm)	100		120		140		160		180		200	
	Peso (Kg)	Espesor (cm)	Peso (Kg)	Espesor (cm)	Peso (Kg)	Espesor (cm)	Peso (Kg)	Espesor (cm)	Peso (Kg)	Espesor (cm)	Peso (Kg)	Espesor (cm)
70	28		36		45		55		66		79	
80	32	2,7	41	3	52	3,3	64	3,5	76	3,8	91	4,1
90	36		47		59		72		87		102	
100	40		52		66		80		97		114	

### Trace

Medidas (cm)	100		120		140		160		180		200	
	Peso (Kg)	Espesor (cm)	Peso (Kg)	Espesor (cm)	Peso (Kg)	Espesor (cm)	Peso (Kg)	Espesor (cm)	Peso (Kg)	Espesor (cm)	Peso (Kg)	Espesor (cm)
70	26		32		37		43		48		54	
80	30	2,4	36	2,4	43	2,4	49	2,4	55	2,4	61	2,4
90	34	2,5	42	2,5	49	2,5	56	2,5	63	2,5	70	2,5
100	41	2,7	49	2,7	57	2,7	66	2,7	74	2,7	83	2,7

### Selene

Medidas (cm)	100		120		140		160		180		200	
	Peso (Kg)	Espesor (cm)	Peso (Kg)	Espesor (cm)	Peso (Kg)	Espesor (cm)	Peso (Kg)	Espesor (cm)	Peso (Kg)	Espesor (cm)	Peso (Kg)	Espesor (cm)
70	33		42		53		62		70		83	
80	38	3,1	48	3,3	61	3,6	71	3,8	79	3,8	94	4,1
90	43		54		68		80		89		103	
100	49		62		78		91		101		121	

# PESOS Y ESPESORES

## Silex Titan

Medidas (cm)	80		90		100		110		120		130		140	
	Peso (Kg)	Espesor (cm)	Peso (Kg)	Espesor (cm)	Peso (Kg)	Espesor (cm)	Peso (Kg)	Espesor (cm)	Peso (Kg)	Espesor (cm)	Peso (Kg)	Espesor (cm)	Peso (Kg)	Espesor (cm)
70	-	-	20	-	22	-	25	-	27	-	29	-	31	-
75	-	-	-	-	24	-	-	-	29	-	-	-	-	-
80	20	2,3	-	2,3	26	2,3	28	2,3	31	2,3	33	2,3	36	2,3
90	-	+ 0,4	26	+ 0,4	29	+ 0,4	32	+ 0,4	35	+ 0,4	38	+ 0,4	41	+ 0,4
100	-	-	-	-	32	-	-	-	39	-	-	-	-	-
110	-	-	-	-	-	-	39	-	-	-	-	-	-	-
120	-	-	-	-	-	-	-	47	-	-	-	-	-	-

Medidas (cm)	150		160		170		180		190		203	
	Peso (Kg)	Espesor (cm)	Peso (Kg)	Espesor (cm)	Peso (Kg)	Espesor (cm)	Peso (Kg)	Espesor (cm)	Peso (Kg)	Espesor (cm)	Peso (Kg)	Espesor (cm)
70	34	-	36	-	38	-	41	-	43	-	46	-
75	36	-	-	-	-	-	44	-	-	-	49	-
80	39	2,3	41	2,3	44	2,3	46	2,3	49	2,3	52	2,3
90	44	+ 0,4	47	+ 0,4	49	+ 0,4	52	+ 0,4	55	+ 0,4	59	+ 0,4
100	48	-	-	-	-	-	58	-	-	-	66	-
110	53	-	-	-	-	-	64	-	-	-	-	-

## Silex

Medidas (cm)	80		90		100		110		120		130		140	
	Peso (Kg)	Espesor (cm)	Peso (Kg)	Espesor (cm)	Peso (Kg)	Espesor (cm)	Peso (Kg)	Espesor (cm)	Peso (Kg)	Espesor (cm)	Peso (Kg)	Espesor (cm)	Peso (Kg)	Espesor (cm)
70	-	-	28	-	31	-	36	-	38	-	42	-	47	-
75	-	-	-	-	33	-	-	-	42	-	-	-	-	-
80	28	-	-	-	35	-	43	-	46	-	50	-	54	-
90	-	3±0,2	39	3±0,2	43	3±0,2	-	3±0,2	51	3±0,2	55	3±0,2	60	3±0,2
100	-	-	-	-	48	-	-	-	55	-	-	-	-	-
110	-	-	-	-	-	-	56	-	-	-	-	-	-	-
120	-	-	-	-	-	-	-	65	-	-	-	-	-	-

Medidas (cm)	150		160		170		180		190		203	
	Peso (Kg)	Espesor (cm)	Peso (Kg)	Espesor (cm)	Peso (Kg)	Espesor (cm)	Peso (Kg)	Espesor (cm)	Peso (Kg)	Espesor (cm)	Peso (Kg)	Espesor (cm)
70	48	-	54	-	57	-	60	-	67	-	74	-
75	53	-	-	-	-	-	65	-	-	-	85	-
80	56	3±0,2	61	3±0,2	74	3±0,2	67	3±0,2	77	3±0,2	87	3±0,2
90	67	-	78	-	85	-	87	-	92	-	98	-
100	74	-	-	-	-	-	95	-	-	-	114	-
110	79	-	-	-	-	-	105	-	-	-	-	-

Medidas (cm)		150		160		170	
		Peso (Kg)	Espesor (cm)	Peso (Kg)	Espesor (cm)	Peso (Kg)	Espesor (cm)
80	Angular	27	-	-	-	-	-
90	Angular	-	3±0,2	33	3±0,2	-	3±0,2
100	Angular	-	-	-	-	42	-
100	Pentagonal	-	-	-	-	40	3±0,2

# PESOS Y ESPESORES

## Silex Enmarcado

Medidas (cm)	80		90		100		120		140		150		160		170	
	Peso (Kg)	Espesor (cm)	Peso (Kg)	Espesor (cm)	Peso (Kg)	Espesor (cm)	Peso (Kg)	Espesor (cm)	Peso (Kg)	Espesor (cm)	Peso (Kg)	Espesor (cm)	Peso (Kg)	Espesor (cm)	Peso (Kg)	Espesor (cm)
<b>Rectangular</b>																
70	-	-	31	-	-	-	-	-	-	-	-	-	-	-	-	-
75	-	-	-	-	39	-	-	-	52	-	56	-	52	-	67	-
80	32	4±0,1	-	4±0,1	-	4±0,1	42	4±0,1	-	4±0,1	-	4±0,1	-	4±0,1	75	4±0,1
90	-	-	39	-	-	-	-	-	64	-	70	-	76	-	76	-
100	-	-	-	-	51	-	-	-	-	-	-	-	-	-	-	-
<b>Angular</b>																
90 (R-504)	-	-	35	4±0,1	-	-	-	-	-	-	-	-	-	-	-	-
<b>Semienmarcado angular</b>																
90	-	-	-	-	-	-	45	4±0,1	-	-	-	-	-	-	-	-

## Silex Plus

Medidas (cm)	100		120		140		150		160		180		200	
	Peso (Kg)	Espesor (cm)	Peso (Kg)	Espesor (cm)	Peso (Kg)	Espesor (cm)	Peso (Kg)	Espesor (cm)	Peso (Kg)	Espesor (cm)	Peso (Kg)	Espesor (cm)	Peso (Kg)	Espesor (cm)
70	30	-	38	-	45	-	50	-	50	-	60	-	72	-
80	35	-	44	-	52	-	57	-	57	-	69	-	83	-
90	39	2,8	50	3	58	3	65	3,2	64	2,9	78	3,2	93	3,5
100	44	-	55	-	64	-	72	-	71	-	87	-	104	-

## Privilege

Medidas (cm)	100		120		140		160		100		200	
	Peso (Kg)	Espesor (cm)	Peso (Kg)	Espesor (cm)	Peso (Kg)	Espesor (cm)	Peso (Kg)	Espesor (cm)	Peso (Kg)	Espesor (cm)	Peso (Kg)	Espesor (cm)
70	27	-	31	-	33	-	35	-	41	-	54	-
75	35	-	39	-	40	-	43	-	49	-	58	-
80	40	2,5	44	2,5	47	2,5	50	2,5	54	2,5	60	2,5
90	43	-	45	-	50	-	54	-	60	-	65	-
100	47	-	50	-	55	-	60	-	65	-	70	-
110	-	-	54	-	61	-	66	-	71	-	76	-

## Essential

Medidas (cm)	80		90		100		110		120		130		140	
	Peso (Kg)	Espesor (cm)	Peso (Kg)	Espesor (cm)	Peso (Kg)	Espesor (cm)	Peso (Kg)	Espesor (cm)	Peso (Kg)	Espesor (cm)	Peso (Kg)	Espesor (cm)	Peso (Kg)	Espesor (cm)
70	-	-	22	-	24	-	24	-	29	-	29	-	35	-
80	22	2,2	-	2,2	28	2,2	28	2,2	34	2,2	34	2,3	41	2,3
90	-	-	28	-	31	-	31	-	38	-	38	-	46	-
100	-	-	-	-	35	-	35	-	42	-	45	-	51	-

Medidas (cm)	150		160		170		180		190		200	
	Peso (Kg)	Espesor (cm)	Peso (Kg)	Espesor (cm)	Peso (Kg)	Espesor (cm)	Peso (Kg)	Espesor (cm)	Peso (Kg)	Espesor (cm)	Peso (Kg)	Espesor (cm)
70	35	-	42	-	42	-	48	-	48	-	57	-
80	41	2,5	49	2,5	49	2,5	55	2,5	55	2,7	66	2,7
90	46	-	55	-	55	-	62	-	62	-	74	-
100	55	-	62	-	63	-	70	-	71	-	83	-

## SIFONES

Todos los sifones han sido diseñados y fabricados atendiendo a las más altas cotas de calidad y bajo la norma EN-274 (salvo que se especifique lo contrario). La mayoría de los modelos de sifones son autolimpiables y en todos los casos existe la posibilidad de eliminar el efecto sifón. Todos los sifones tienen un diámetro de salida para tubería de 40, aunque disponemos de adaptadores para otros diámetros diferentes. Según el modelo del plato, Fiora envía un sifón indicado como estándar en la información relativa a cada plato, no obstante se puede solicitar otro de entre las diferentes variantes que tiene cada modelo.

La siguiente tabla recoge las características de todos los sifones disponibles:

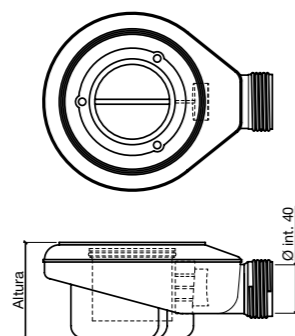

	Altura (cm)	Diámetro salida (cm)	Evacuación (l/s)	Norma	Colección													
					Massimo	Elax Classic System	Elax Tea System	Sfera	Kou	Limite	Trace	Selene	Silex Titan	Silex	Silex Plus	Privilege	Essential	
<b>Sifón Horizontal *</b>	7,8	4	0,6	EN-274				•	•				•	•	•	•		•
<b>Sifón Vertical *</b>	11,2	4	0,6	EN-274				•	•				•	•	•	•		•
<b>Sifón Reducido *</b>	6	4	0,5	EN-274				•	•				•	•	•	•		•
<b>Sifón Plus *</b>	9	4	0,85	EN-274				•	•				•	•	•	•		•
<b>Sifón D52 Horizontal *</b>	7,8	4	0,61	EN-274														•
<b>Sifón D52 Vertical *</b>	10,8	4	0,53	EN-274														•
<b>Sifón R-Line</b>	6,6	4	0,55		•					•	•							
<b>Sifón Elax *</b>	8,2	4	0,6	EN-274		•												
<b>Sifón Essential *</b>	8,2	4	0,6	EN-274														•

\* Sifones Viega

## SEP SYSTEM

Más información y precios en pág. 201

El soporte extensible Fiora® (modelo de utilidad N° 201130757) ha sido diseñado y calculado para facilitar el montaje de cualquier plato de ducha de manera rápida y segura sin obra, evitando los problemas derivados de la utilización de morteros y similares, facilitando la instalación y asegurando una perfecta estabilidad y estanqueidad del conjunto.

Hemos diseñado el producto para que este se adecue a cualquier medida de plato con anchos que pueden ir desde 70 cm hasta 100 cm y largos desde 70 cm hasta 201 cm; además el concepto de diseño modular utilizado para sus patas permite la colocación del plato de ducha desde una altura mínima de 7,3 cm hasta una máxima de 19,6 cm, asegurando una correcta firmeza de todo el conjunto.

El soporte se compone de un armazón realizado en acero con perfiles especiales autoencajables y es sometido a un tratamiento contra la corrosión antes de ser lacado con una pintura especial al horno.



Incorpora un número de patas que permite sostener el conjunto persona-plato-soporte, asegurando un apoyo perfecto en todo el área del plato y no sólo el perímetro de éste, evitando, de este modo, posibles deformaciones futuras que pudieran desembocar en la rotura del plato o en la pérdida de estanqueidad de la instalación. Las patas se colocan en el soporte y se amarran al mismo mediante un doble sistema de tuerca y contratuerca, que consiste en una varilla roscada sobre la que finalmente se roscará el conjunto nivelador de altura.

El soporte incluye un solo juego de patas, que permite regular a las alturas más comunes (7,5-9 cm) para mayores alturas deben pedirse tantos juegos de patas como sean necesarios.

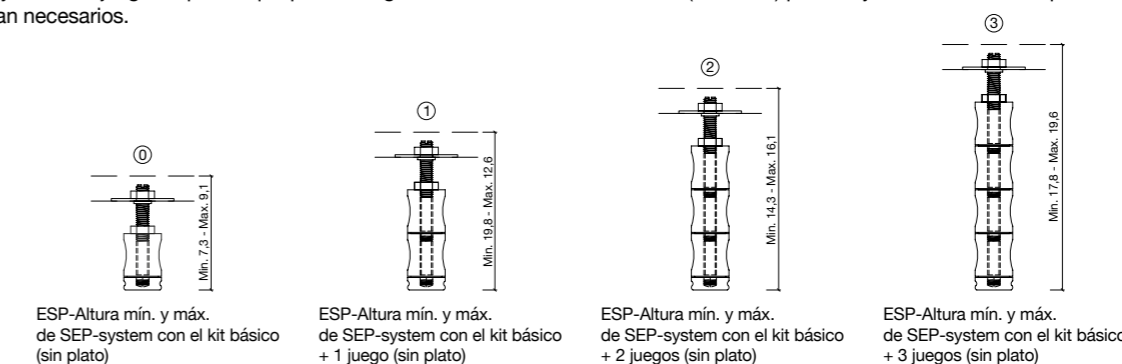

Por último, el soporte lleva adherido a su contorno un perfil técnico de caucho celular con EPDM como elastómero base, con excelentes propiedades a la estanqueidad y al aislamiento térmico con una baja deformación remanente. Este perfil que va adherido al perfil de la estructura realiza una doble función, ya que por un lado aísla acústicamente la estructura del contorno que la rodea (paredes fundamentalmente) y además realiza un segundo sellado en las zonas más críticas, que son siempre las esquinas, que minimice el riesgo de fugas. El sistema se completa con una cinta de butilo autoadhesiva a una cara con la otra cara recubierta de papel kraft absorbente, que se adhiere tanto a paredes, como al soporte, y sobre la que se coloca posteriormente el plato de ducha.



## FALDÓN

Para todos aquellos casos en los que por necesidades técnicas o simplemente por estética se tenga o quiera instalar el plato sobreelevado con respecto al suelo es posible solicitar faldones.

Estos faldones, consiguen darle ese toque de distinción, mejorando el aspecto de su cuarto de baño.

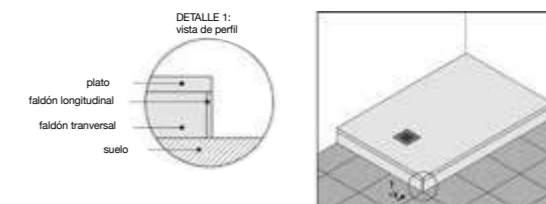

Se trata de una estructura de madera en la que por aquellos lados donde va a ser visible la estructura se coloca un faldón de Silexpol®. El faldón se presenta en tres texturas (pizarra, liso y lastra) que mantienen la estética del plato por los laterales visibles.

La altura estándar del faldón de sobreelevación es de 9 cm.

También es posible solicitar faldones para ser colocados en un montaje con nuestros SEP-SYSTEM. Su instalación quedará como se aprecia en la siguiente figura:

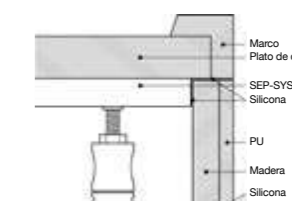

## BANDA DE IMPERMEABILIZACIÓN

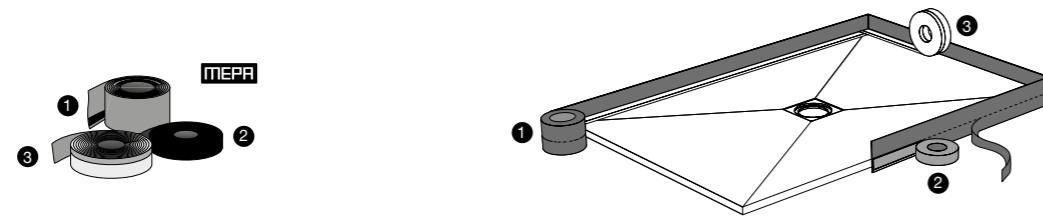

La banda de impermeabilización MEPA Aquaproof Tipo 2 es necesaria para las instalaciones de nuestros platos de ducha conforme a la normativa de sellado DIN 18534, y de aislamiento acústico (DIN 4109, VDI 4100, SIA 181 y ÖNorm 8115-2), de obligatorio cumplimiento en algunos mercados y especial relevancia para instaladores, arquitectos y diseñadores. Actúa como una segunda barrera estanca de seguridad tras la junta de silicona y nuestros paneles SKIN o baldosas cerámicas.

Para garantizar una estanqueidad completa en el conjunto de la ducha, debe completarse el uso de la banda de impermeabilización de MEPA con la instalación en las paredes de la correspondiente membrana impermeable o producto sellante, así como con nuestra caja de desagüe (CAJAIMP) para contener el sifón.

El sistema de impermeabilización se compone de una banda de butilo (1) para instalar alrededor de nuestros platos de ducha, ¡exible y autoadhesiva y que permite el ajuste perfecto también en las esquinas. La parte superior de la banda está cubierta de una zona textil compatible con productos sellantes o adhesivos (MASI / cemento cola) para la instalación del revestimiento (Paneles SKIN / Cerámica). El conjunto se completa con una cinta acústicamente aislante (2) para instalar también perimetralmente y que completa la necesaria junta de dilatación en la instalación (0,2cm). También se incluye una tercera cinta (3) para separar los paneles SKIN o baldosas cerámicas del plato de ducha en el revestimiento de las paredes. Se suministra el producto en formato de 10m, que permite el mejor aprovechamiento y utilización según el tamaño del plato de ducha y con" guración o tipo de instalación. La cinta es compatible con las esquinas 3D (L y T) de MEPA para instalaciones del plato de ducha a nivel. Es necesario seguir las instrucciones de instalación del fabricante, incluidas en el folleto.

Video de montaje:  
Cinta de sellado  
para ducha  
MEPA Aquaproof  
(en alemán)



Video de montaje:  
Detalle de esquinas  
MEPA Aquaproof  
(en alemán)



Video de montaje 3D:  
Cinta de sellado  
para ducha  
MEPA Aquaproof  
(en alemán)



## CAJA DE DESAGÜE

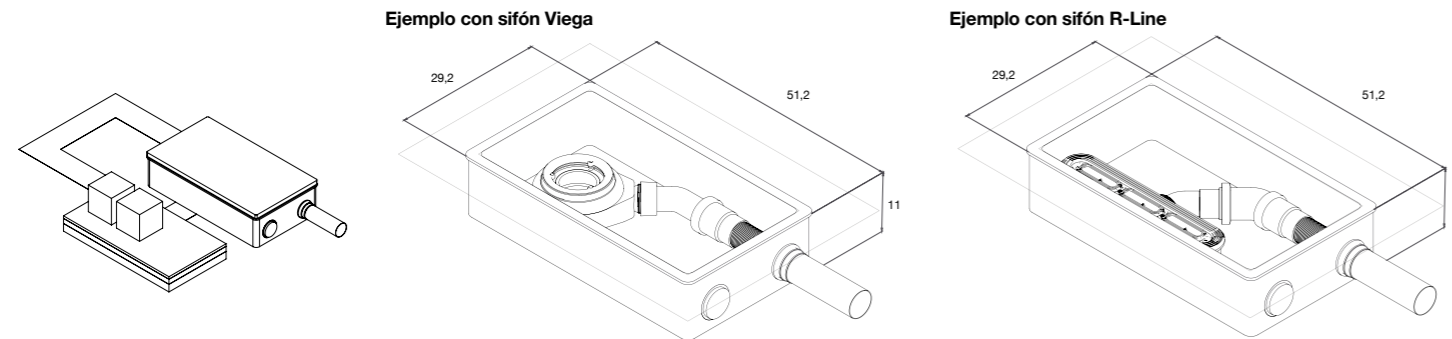

La caja de desagüe es necesaria para las instalaciones de nuestros platos de ducha conforme a la normativa de sellado DIN 18534 /ÖNorm, de obligatorio cumplimiento en algunos mercados y de especial relevancia para instaladores, arquitectos y diseñadores.

Para garantizar una estanqueidad completa en el conjunto de la ducha, debe completarse con el uso de la banda de impermeabilización en nuestro plato de ducha (BANDAIMP), y con la correspondiente membrana impermeable o producto sellante en las paredes antes de la instalación de nuestros paneles SKIN o revestimiento cerámico.

La caja de desagüe actúa como una doble barrera estanca en el caso de posibles fugas en el sifón evitando posibles daños, lo que es fundamental especialmente en edi" cios antiguos o con estructuras de madera.

La caja debe empotrarse a nivel en la solera conforme a las instrucciones de instalación, haciéndola coincidir con la posición exacta del sifón, para lo que es necesario medir todo correctamente, seleccionar el agujero de salida de la tubería adecuado según nuestra instalación, y cegar el otro correctamente con la junta tórica y el tapón suministrado conforme a las instrucciones de montaje.

La caja de desagüe permite la instalación de cualquier tipo de sifón (VIEGA / R-LINE) **excepto los modelos de sifón vertical SE\_SIFONV, sifón D-52 vertical SESIFON52V o platos Elax**, y su regulación en altura, mediante el codo !exible suministrado. Es necesario comprobar el correcto funcionamiento de la instalación con el sifón antes de continuar. Tras la comprobación, se debe recoger la banda de impermeabilización perimetral de la caja y usar la tapa suministrada para proteger la caja e instalación del sifón al "jar la caja. Una vez instalada, puede retirarse el "Im protector de la banda de impermeabilización y adherirla a la solera. Una vez "jada la caja e instalado el sifón, y antes de la instalación del plato de ducha, es necesaria la introducción en la caja de desagüe de uno o los dos bloques de apoyo suministrados para garantizar un soporte adecuado al plato de ducha en la zona del desagüe. No hacerlo invalidaría la garantía de Fiora.

Para la instalación del plato de ducha, debe completarse el sellado con el plato de ducha mediante la aplicación de un hilo continuo de MASI en la banda de impermeabilización perimetral suministrada con la caja para garantizar la estanqueidad con el plato de ducha. El plato de ducha se habrá preparado anteriormente con la banda de impermeabilización (BANDAIMP) acorde a las instrucciones de instalación correspondientes y debe también adherirse con MASI a la solera.

## ADAPTADORES

**Adaptador Pulgadas**  
Existe la posibilidad de enviar el adaptador pulgadas de Ø4 cm a Ø1 ½".

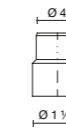

**Codo 45°**  
Existe la posibilidad de enviar el codo a 45°.

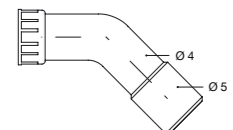

## CORTE DE PLATOS

Todos los platos de Fiora®, a excepción de los modelos enmarcados, Essential, Elax, Massimo y Kou, pueden suministrarse cortados a medida hasta máximos de 100 cm (110 cm según modelos) de anchura y 200 cm de longitud.

SI EL CLIENTE LO DESEA TAMBIÉN ES POSIBLE ENVIAR EL PLATO SIN CORTAR, Y HACERLO ÉL MISMO, TENIENDO EN CUENTA QUE PARA ELLO SÓLO NECESITA UNA HERRAMIENTA CON SIERRA ESPECÍFICA PARA CORTAR PIEDRA O CON DISCO DE DIAMANTE.

Cualquier alteración de medida o forma en el plato tiene un incremento sobre el precio del plato (consulte los precios de esta tarifa).

A la hora de realizar un pedido de un plato especial es necesario tener en cuenta:

- Indicar la longitud final en cm (si se desea cortar en longitud). En estos casos se deberá indicar si el plato es izquierdo o derecho, dependiendo de dónde se quiere realizar el corte (los cortes es aconsejable realizarlos en las caras que posteriormente irán solapadas a la pared y lo más alejado de las rejillas).
- Indicar la anchura final en cm (si se desea cortar en anchura).
- Dibujar croquis con la forma y dimensiones, si el plato presenta chaflanes, columnas, u otras formas que hacen que éste pierda la condición de paralelogramo.
- Los cortes se realizarán en un sólo lado, a menos que se indique lo contrario.

También pueden ser enviadas plantillas a escala real del cliente, para adaptar el plato a la forma de la plantilla.

Los cortes son sellados y pintados en el mismo color del plato, pero la zona cortada pierde la textura, por lo que se aconseja colocar los lados cortados contra la pared.

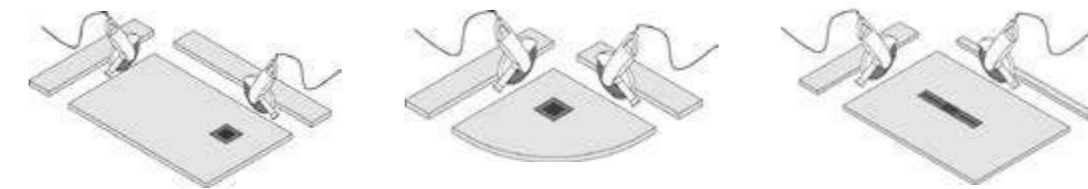

Los platos Trace, Limite y Sfera no se pueden cortar por el lado del desagüe. Los cortes son sellados y pintados en el mismo color del plato, pero la zona cortada pierde la textura, por lo que se aconseja colocar los lados cortados contra la pared.

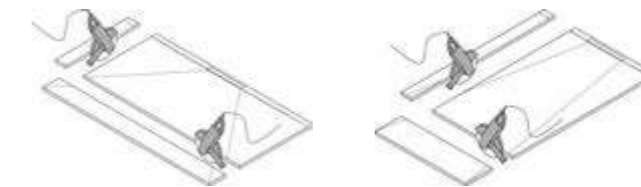

Para cortes en esquina próximos al desagüe, la distancia mínima que se debe dejar desde la rejilla a la arista más próxima es de 25 cm, además, la esquina de todos estos cortes siempre tiene que quedar acabada con un pequeño radio, tal y como se muestra en la siguiente imagen para asegurar la durabilidad del plato de ducha.

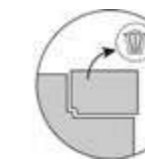

## MOBILIARIO DE BAÑO, CONSOLAS Y LAVABOS

Descripción	Ref.	PVP
Sifón muebles	3405A1	5#
Válvula muebles de seguridad	SIFONS	40#
Válvula clic-clac redonda cromo con logotipo	34005A3470	20#
Válvula clic-clac redonda blanco con logotipo	34005A3471	40#
Válvula clic-clac redonda blanco Solid con logotipo	34005A3472	20#
Válvula clic-clac redonda color Fiore	34005A3473	40#
Válvula clic-clac redonda Multicolor TX Fiore	34005A3473	45#
Válvula clic-clac redonda color RAL/NCS	34005A3473	50#
Bandeja cajón en "U"	3403A2433	10#
Colores especiales RAL / NCS	-	20%
Balda interior de cristal ahumado	-	11#
Escuadra 40 cm para consola	USEMP	35#
Regleta de aluminio	COPETE_I	0,22#/cm
Regleta de ajuste muebles	REGLETA	20#
Siclean limpiador profundo	SICLEAN1	6#
Kit de reparación	KIT_REP	S/C
Bandeja (Rok)	RBANDEJA30	130#
Bandeja (Rok)	RBANDEJA40	130#
Bandeja (Rok)	RBANDEJA50	130#
Bandeja (Sen)	SBANDEJA24	27#
Bandeja (Sen)	SBANDEJA38	27#
Bandeja porta objetos (Synergy)	YBANDEJA	11#

## SIFONES

Sifón de diseño (para consolas): En aquellos casos en los que el sifón vaya a estar colocado en un lugar visto, como es el caso de las consolas, Fiore dispone de otros modelos de sifones de diseño fabricados completamente en latón cromado. Existen dos modelos, uno de sección circular (sifón tubular) y otro de sección cuadrangular (sifón cuadrado), como puede verse a continuación:

### SIFÓN SECCIÓN CIRCULAR CROMO BRILLO

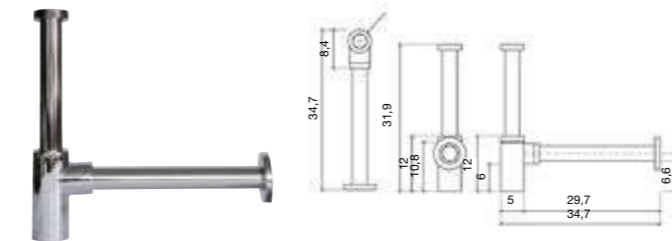

	Referencia	PVP
Sifón sección circular	SIFONC	55!

### SIFÓN SECCIÓN CUADRANGULAR CROMO BRILLO

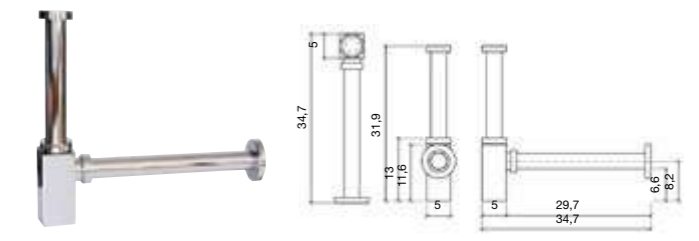

	Referencia	PVP
Sifón sección cuadrangular	SIFONT	45!

### SIFÓN NEGRO + VÁLVULA NEGRA

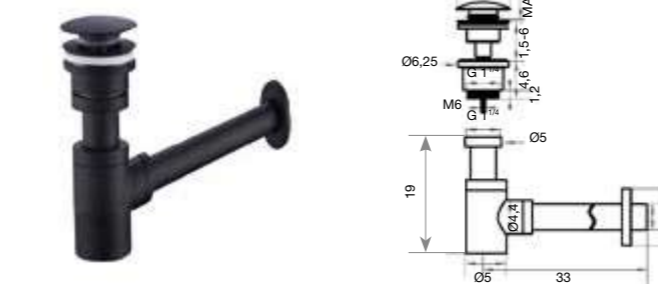

	Referencia	PVP
Sifón negro + válvula negra	3405A4	65!

No se venden por separado  
NOTA: Revisar medidas para estructuras abiertas

### GRIFO EMPOTRADO ICON

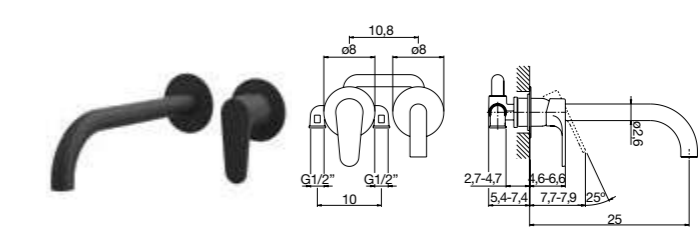

### VÁLVULAS CLIC-CLAC REDONDAS



	Referencia	PVP
Cromo con logotipo	34005A3470	20!
Blanco con logotipo	34005A3471	40!
Blanco-Solid con logotipo	34005A3472	20!



	Referencia	PVP
Color Fiore	34005A3473	40!
Color Multicolor TX	34005A3473	40!
Color RAL/NCS	34005A3473	50!

## MOBILIARIO DE BAÑO

Los artículos correspondientes a las series de muebles se sirven completamente montados y listos para ser colocados en el espacio donde vayan a ser ubicados. Nuestros artículos se sirven debidamente embalados, identificados y protegidos con embalaje de alta resistencia que asegure una recepción de los mismos sin ningún tipo de incidencia. Junto con los artículos se adjunta:

- Instrucciones gráficas de montaje en diversos idiomas.
- Certificado de garantía y declaración CE (cuando aplica)
- Kits de montaje específicos para cada artículo.

### ESPECIFICACIONES TÉCNICAS

Convertir el cuarto de baño en un área que invite al descanso y la relajación, aportando un toque distintivo de diseño siempre es el objetivo de los productos Fiora®.

Todos los artículos de las series correspondientes a mobiliario de baño Fiora® están fabricados a partir de componentes de la más alta calidad, escogidos y probados, para soportar el uso cotidiano de los mismos y los ambientes que se generan en los cuartos de baño. Una adecuada selección de los mismos, un control de calidad eficiente y unos procesos de fabricación debidamente automatizados nos permiten garantizar todos ellos ampliamente (ver el apartado CONDICIONES GENERALES DE NUESTRA GARANTÍA).

A continuación se detallan características de los componentes utilizados para la fabricación de mobiliario:

**Frentes de muebles:** El sistema de fabricación está patentado por Fiora (Patente de inv. N° 9000560/0). Este tipo de componentes son fabricdos a partir de poliuretano (PU) de alta densidad (500 Kg/m<sup>3</sup>) (RIM Reaction Injection Molding), material de excelentes propiedades aislantes y con mínima o nula capacidad de absorción. Debido a su ligereza y su alta resistencia, se convierte en el material más indicado para esta aplicación. Posteriormente son lacados utilizando para ello lacas, también en base poliuretano.

**Estructura:** La estructura del mueble está hecha de tablero de alta densidad (800 Kg. / m<sup>3</sup>) fabricado bajo los estándares de las normas EN 120, UNE-EN 622 y UNE-EN 13986; se trata entonces de un tablero elaborado con fibras de madera (que previamente se han desfibrado y eliminado la lignina que poseían) aglutinadas con resinas sintéticas mediante fuerte presión y calor, en seco, hasta alcanzar una densidad media. Las caras exteriores y los cantos están sellados con una imprimación antihumedad y con laca en base de poliuretano, mientras que por la parte interior están recubiertos de melanina de diseño personalizado. Sus propiedades de absorción son nulas, de ahí la garantía en el uso de este tipo de materia prima.

**Regletas:** Todos los lavabos y encimeras integradas van acompañados de unas regletas de aluminio. Estos son los elementos que se colocan entre la pared y el lavabo o encimera integrada para evitar que el agua pase entre la pared y el lavabo o encimera integrada.

**Espejos:** Los espejos montan lunas de primera calidad de 0,4cm de grosor, a las cuales se les aplica un tratamiento especial, realizado en nuestras instalaciones, por el cual se sella el corte mediante un barniz especial para evitar la corrosión de la plata debido a la humedad y por tanto, la probabilidad de que aparezcan manchas.

**Estantes:** Los estantes son de dos tipos: tablero de similares propiedades a las descritas anteriormente recubiertos de melamina y PVC en color Fumé o bien de cristal transparente de 0,8cm con canto pulido, dependiendo del modelo de mueble.

**Cajones:** Los cajones se fabrican a partir de una estructura metálica de acero galvanizado y lacado y están montados sobre guías también de acero galvanizado tipo “quadro”. Disponen de cierre amortiguado por gas y son fácilmente desmontables, tanto el cajón completo como solamente el frontal. Además, disponen de sistema de regulación de altura (ver instrucciones).

**Puertas:** Las puertas están dotadas de bisagras de acero niquelado de alta calidad, con sistema de frenado incorporado en muchos casos, y acoplamiento rápido que permiten una regulación múltiple, los cuales han sido probados para soportar miles de ciclos de apertura y cierre.

**Zócalos:** construidos en tablero lacado.

**Partes eléctricas:** Los montajes eléctricos de nuestros espejos son de Clase II según la normativa “CE” con un grado de protección IP44. Los espejos suministrados con equipo eléctrico están provistos de toma de corriente para ser conectada a la toma existente en el cuarto de baño.

## PEDIDOS ARTÍCULOS ESPECIALES

Para aquellos artículos/composiciones cuyas medidas sean superiores a las presentes en la siguiente tarifa, puede realizar una conjunción de dos elementos o bien solicitar información a nuestro Departamento Comercial.

El precio para un artículo de medidas especiales será siempre el precio del artículo de la medida superior a cortar más un 20% en el caso de los anchos y de un 10% en el caso de profundidades del precio del artículo a cortar.

En caso de solicitar varios trabajos, habrá que sumar los recargos porcentuales previstos en cada caso sobre el precio del artículo de medida superior. Nuestro Departamento Comercial queda a su completa disposición para ofrecerle información más detallada.

### PETICIÓN DE REGLETAS LATERALES

Cuando vaya a ser proyectada una composición se debe tener en cuenta si la composición va colocada contra una pared. En este caso, es decir, cuando el mueble vaya a ser instalado adosado a una pared, es aconsejable incorporar una regleta de compensación en el caso de columnas de puerta para permitir la correcta apertura de las puertas. En este caso, para realizar la encimera correspondiente será necesario considerar la longitud total incluyendo la regleta de compensación y comprobar que el ángulo entre la pared de fondo y el lateral sea de 90°. Las paredes están a escuadra si la diagonal medida a 100cm en cada lado es de 141,4cm. Si las dos paredes no están a escuadra será necesario indicar el ángulo real a la hora de realizar el pedido.

# CONSTRUCCIÓN DE MUEBLE

## CAJÓN HETTICH



Barra frontal metálica lacada

### Detalles de fabricación de muebles:

Trasera y vista lateral

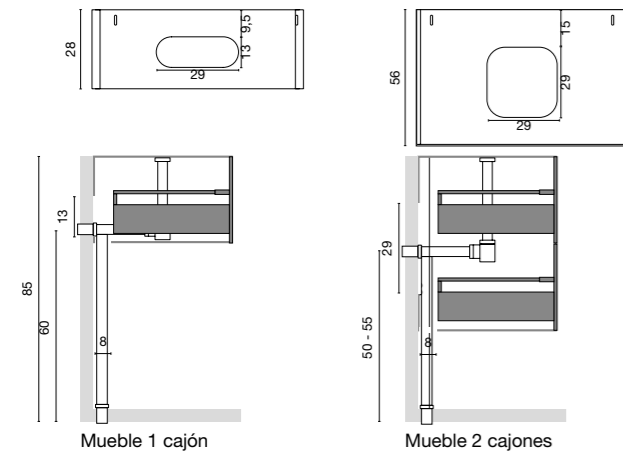

### Detalles de fabricación de muebles:

- Frentes en poliuretano de alta densidad lacados en 19 mm terminados 2 caras
- Costados en DM 19 mm exterior lacado e interior laminado petróleo
- Cajón Hettich extracción total y freno
- Bisagras con freno en la parte superior
- Portaestante metálico
- Barra frontal de mueble metálica lacada
- Barra trasera de mueble de madera
- Vaciado sanitario incluido en el precio

### Conexión de tomas y desagües

Tipología	Altura desagüe (cm)	Altura mueble (cm)
Muebles estándar y sobremesa, suspendidos de 2 cajones	50-55	85
Muebles estándar y sobremesa suspendidos de 1 cajón	60	85

# CONSTRUCCIÓN DE MUEBLE

## CAJÓN BLUM



Barra frontal metálica lacada

### Detalles de fabricación de muebles:

Trasera y vista lateral. Preparado para vacío sanitario

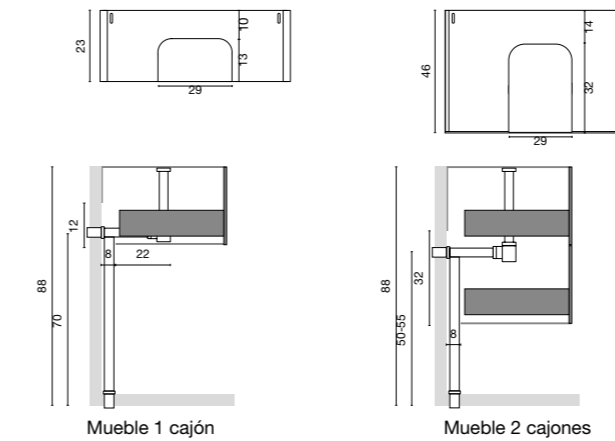

### Detalles de fabricación de muebles:

- Frentes de 19 mm DM o Arpa terminados a 2 caras
- Costados de 19 mm DM o Arpa terminados a 2 caras
- Cajón Blum con extracción total y freno. Sistema Push incorporado en doble funcionalidad (Push y freno incluido siempre)
- Bisagras con freno en la parte superior acabado pavonado
- Portaestante herramienta metálico acabado pavonado
- Barra frontal de mueble metálica lacada
- Barra trasera de mueble y colgador herramienta metálico
- Salvafón metálico diseño Fiora
- Vaciado sanitario incluido en el precio

### Conexión de tomas y desagües

Tipología	Altura desagüe (cm)	Altura mueble (cm)
Muebles estándar y sobremesa suspendidos de 2 cajones	50-55	88
Muebles estándar y sobremesa suspendidos de 1 cajón	70	88



## PANELES

Con el fin de mejorar el aspecto final de su estancia Fiora suministra paneles en una extensa gama de colores y en múltiples texturas. Los paneles Skin-Panels están fabricados en Silexpol®, tienen un espesor de 0,6 - 0,7 cm y una altura máxima de 240 - 250 cm. Son entregados cortados a las medidas deseadas y se fabrican pensando en facilitar el montaje.

Los paneles verticales pueden ser instalados no sólo en cuartos de baño sino también en otras estancias como dormitorios o salones. Todos los paneles son enviados en un embalaje de alta resistencia que asegure recepcionarlos sin ningún tipo de daño. Los paneles de grandes dimensiones se envían en una caja de cartón compuesta por un marco perimetral de contrachapado de madera y dos tapas de cartón, una de ellas va atornillada para facilitar la apertura en el destino. Para los paneles de medidas pequeñas se utiliza una caja sencilla de cartón doble.

Con cada panel se envían los siguientes elementos:

- Instrucciones gráficas de montaje.
- Certificado de garantía y declaración de prestaciones (CE).

Esta serie complementa tanto a las colecciones de platos, como a las de muebles y radiadores. Además de poder ser colocados como alicatado de otras estancias del hogar.

**PROCEDIMIENTO PARA PEDIR PANELES**

Para solicitar los paneles a Fiora es necesario indicar en el pedido los datos que se muestran a continuación. Es aconsejable adjuntar croquis.

- Posición de los paneles.
- Textura y color de los mismos.
- Dimensiones (ancho y alto) de las piezas y zona a panelar: ver los ejemplos siguientes, donde L es la longitud total del plato o la distancia máxima que se quiere panelar y A es la anchura del plato o bien la anchura máxima.

Es importante tener en cuenta que los paneles irán montados sobre el plato, por lo que la altura del panel será desde la superficie del plato.

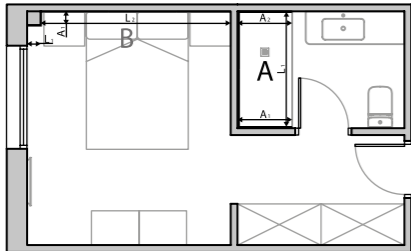

#### • EJEMPLO A, CUARTO DE BAÑO - BOX FIORA

- A1= 80 cm - 1 panel de 80-0,6=79,4 cm
L1 = 170 cm - 2 paneles de 85 cm
- A2= 80 cm - 1 panel de 80-0,66=79,4cm

#### • EJEMPLO B, OTRAS ESTANCIAS, DORMITORIO

- L1 = 20 cm - 1 panel de 20+0,6=20,6 cm
A1= 20 cm - 1 panel de 20-0,6=19,4 cm
- L2 = 280 cm - 2 paneles de 100 cm y 1 panel de 80 cm

**PANELES EN PLATOS DE DUCHA (BOX FIORA)**

Únicamente es necesario indicar las dimensiones a cubrir con los paneles. No hay que tener en cuenta el solape de los mismos a la hora de indicar la anchura de cada panel; Fiora tiene en cuenta este punto en su fabricación.

Por lo tanto, para el ejemplo A, si se trata de un plato de 170 x 80 cm, se indicarán las medidas:

- L1= 170 cm
- A1 y A2 = 80 cm

Como hemos dicho, Fiora se encarga de tener en cuenta la variación de anchura de los paneles debido al solape de ellos consecuencia del espesor. Por ello, a pesar de haber solicitado una L = 170 cm y A = 80 cm, los paneles no llegarán de esa medida, sino que llegarán:

- Panel 1 = 79,4 cm (80-0,6)
- Panel 2 = 85 cm
- Panel 3 = 85 cm
- Panel 4 = 79,4 cm (80-0,6)

**PANELES EN OTRAS ESTANCIAS**

Únicamente es necesario indicar las dimensiones a cubrir con los paneles. No hay que tener en cuenta el solape de los mismos a la hora de indicar la anchura de cada panel; Fiora tiene en cuenta este punto en su fabricación.

Por lo tanto, para el ejemplo B (imagen anterior) se indicarán las medidas de la pared y de las posibles columnas o resaltes, que en este caso serían:
- L1= 20 cm
- A1 = 20 cm
- L2 = 280 cm

A la hora de fabricarlos, Fiora tiene en cuenta la variación de anchura de los paneles debido al solape de los mismos como consecuencia de su espesor. En el ejemplo B los paneles llegarán de las siguientes medidas:

- Panel 1 = 20,6 cm (20+0,6)
- Panel 2 = 19,4 cm (20-0,6)
- Panel 3 = 100 cm
- Panel 4 = 100 cm
- Panel 5 = 80 cm

**PEGADO Y SELLADO DE SKIN PANELS**

El pegado y/o sellado de los distintos elementos se realizará utilizando un sellante de tipo silicona. Para obtener mejores resultados Fiora dispone de siliconas de pegado y sellado de alta calidad en los mismos colores estándar del catálogo.

**MARCADOS CE**

• Toda la gama de paneles de alicatar SKIN PANELS poseen el marcado CE de acuerdo al reglamento europeo 305/2011 de Productos de Construcción y a la norma UNE EN 15102:2008+A1:2012.

Medidas paneles (cm)	72x240	75x240	80x240	90x240	100x240
Peso (Kg)	<b>18</b>	<b>19</b>	<b>20</b>	<b>23</b>	<b>25</b>

## RADIADORES

Todos los radiadores de Fiora® son embalados individualmente y enviados en embalaje de alta resistencia que asegure una recepción de los mismos sin ningún tipo de incidencia. El embalaje es una caja de cartón de alta resistencia con un marco perimetral de contrachapado de madera, realizada acorde a las dimensiones de cada radiador y con una tapa atornillada para facilitar su apertura en destino.

Con cada radiador se envían los siguientes elementos:

- Instrucciones gráficas de montaje.
- Certificado de garantía y declaración de prestaciones.
- Elementos de sujeción.

**ELECCIÓN DE RADIADOR**

La elección del tamaño del radiador, aparte de razones estéticas, obedece fundamentalmente a la potencia calórica del mismo, la cual depende del lugar de colocación y de factores como el tipo de construcción, la orientación y situación geográfica, etc. Los proyectistas conocen cual es la potencia calórica necesaria para calentar cada recinto y, por lo tanto, el radiador que se necesita.

En cada país existe un reglamento técnico de la construcción, el cual determina cuales son las necesidades térmicas que dan como resultado la elección del tamaño y el numero de radiadores.

Consulte esta información a la hora de determinar los watsios necesarios que necesita para calentar el recinto donde vaya a instalar nuestros radiadores Celsius.

A continuación, se muestra una tabla a modo de ejemplo (válida únicamente para España), que permite calcular de forma rápida la potencia necesaria y por lo tanto el tamaño y el número de radiadores a instalar. Esta información es únicamente una ayuda, y en ningún caso sustituye la normativa vigente, por lo que Fiora no se responsabiliza de una incorrecta selección. Ubique el lugar donde quiera instalar su radiador en alguno de los campos que aparecen en la misma, dependiendo de como sea su vivienda y hacia donde se encuentre orientada; el valor que aparece son los watsios por metro cuadro necesarios, por lo que multiplicando ese valor por la superficie del recinto, podrá determinar los watsios totales necesarios y por lo tanto, el tamaño del radiador.

		<b>Orientación Sur</b>			<b>Orientación Norte</b>			
Piso en zona urbana	Entrepisos	Primer piso	Último piso	-	Entrepisos	Primer piso	Último piso	-
Vivienda unifamiliar en zona rural	-	Entrepisos	Primer piso	Último piso	-	Entrepisos	Primer piso	Último piso
Clima suave	66	68	70	72	72	74	76	78
Clima frío	69	71	73	75	75	77	79	81
Clima muy frío	75	77	79	81	81	83	85	87
Clima extra frío	82	85	87	90	90	93	95	97

		<b>Orientación Sur</b>			<b>Orientación Norte</b>			
Piso en zona urbana	Entrepisos	Primer piso	Último piso	-	Entrepisos	Primer piso	Último piso	-
Vivienda unifamiliar en zona rural	-	Entrepisos	Primer piso	Último piso	-	Entrepisos	Primer piso	Último piso
Clima suave	78	80	82	84	84	86	88	90
Clima frío	81	83	85	87	87	90	93	96
Clima muy frío	87	89	91	93	93	95	97	99
Clima extra frío	97	100	102	105	105	107	109	111

**CONDICIONES DE USO Y MANTENIMIENTO**

Siga estos sencillos consejos y podrá disfrutar de su radiador Fiora® durante muchos años.

Los radiadores Celsius están fabricados con chapa de acero revestidos con Fiora®. Se trata de un material que no tiene absorción, por lo que se puede limpiar usando un paño húmedo en agua o un producto de limpieza general habitual de los supermercados.

El caso del radiador eléctrico, evitar mojar la pantalla ya que las salpicaduras podrían provocar que penetre agua en la parte eléctrica y dañar el radiador, llegando incluso a quedarse inutilizado.

En ningún caso utilice elementos abrasivos como estropajos o similares, ya que podrían rayar el lacado de los mismos.

Por último, lea detenidamente el apartado de “ADVERTENCIAS DE FUNCIONAMIENTO Y SEGURIDAD PARA EL VULCANO ELÉCTRICO” incluido en el owner’s manual que enviamos en cada radiador.

**MARCADOS CE**

Toda la gama de radiadores VULCANO y CELSIUS poseen el marcado CE de acuerdo al reglamento europeo 305/2011 de Productos de Construcción y a la norma UNE EN 442-1:1996/A1:2004.

# RADIADORES

## CELSIUS

### Dimensiones (cm)

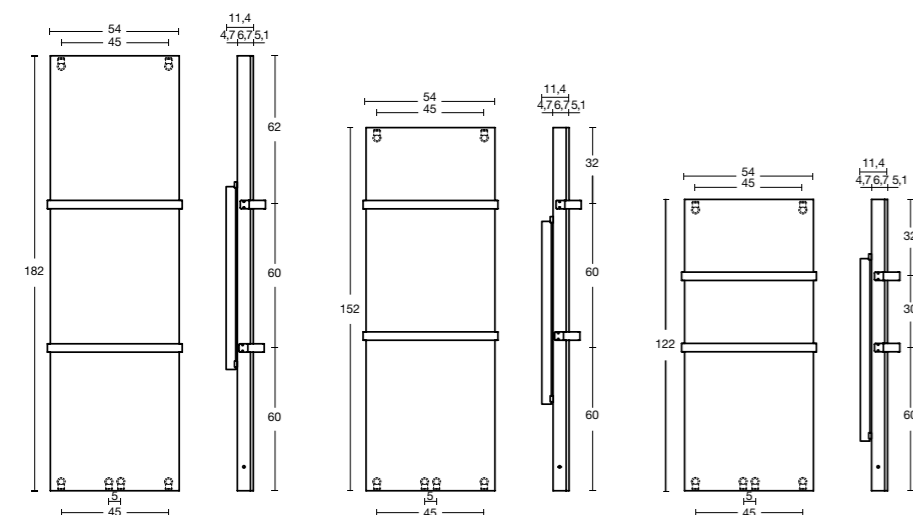

Medidas radiador (cm)	122	152	182
Peso (Kg)	32	48	57

### Potencias térmicas

Modelo	Anchura (cm)	Altura (cm)	Espesor (cm)	Potencia (W)	Peso (Kg)	Ø Llave
CRV120	54	122	5,5	1003	39	1/2"
CRV150	54	152	5,5	1254	48	1/2"
CRV180	54	182	5,5	1505	57	1/2"

## ACCESORIOS

### RADIADORES CELSIUS:

A continuación se describen los diferentes accesorios que tiene un radiador Celsius y se muestra los diferentes modelos que Fiora dispone:

- **Llaves:** Nuestras válvulas y detentores han sido diseñados y son fabricados en latón siguiendo los más altos estándares de calidad. Estas llaves conectan el radiador con la instalación anexa y se utilizan para aumentar o disminuir el flujo de agua y por tanto el rendimiento del radiador. La diferencia entre una válvula y un detentor es, que las válvulas se conectan en la entrada del flujo de agua al radiador y el detentor en la salida.

Para realizar la conexión con la instalación es necesario la utilización de adaptadores.

- **Adaptadores:** Las instalaciones no son estándar, por lo que existen diferencias entre unas y otras. Esto provoca que nuestras llaves no sean válidas por sí mismas para conectar el radiador con la instalación anexa. Ese es el motivo por el que según la instalación se hacen necesarios unos u otros adaptadores, que permiten una correcta conexión. Para ver los adaptadores disponibles, consultar la tarifa.

**IMPORTANTE:** debe indicar siempre que tipo de adaptador necesita a la hora de pedir válvulas y detentores Fiora®.

- **Cabezales termostáticos:** Se encargan de regular la temperatura de la habitación en la que se encuentra instalado, es decir, una vez ajustada la temperatura deseada en el cabezal, la válvula se adapta automáticamente a los cambios de temperatura de la habitación.

Al contrario que las válvulas manuales, las válvulas con cabezal termostático ahorran energía cuando la temperatura ambiente sube (por ejemplo por el calor del sol a través de las ventanas).

**NOTA:** para instalar un cabezal termostático es necesario pedir también la válvula.

### Toallero

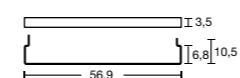

### Sistema de enganche



### Kit rejilla Celsius

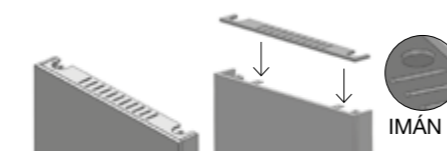

# RADIADORES

## VULCANO

### Dimensiones (cm)

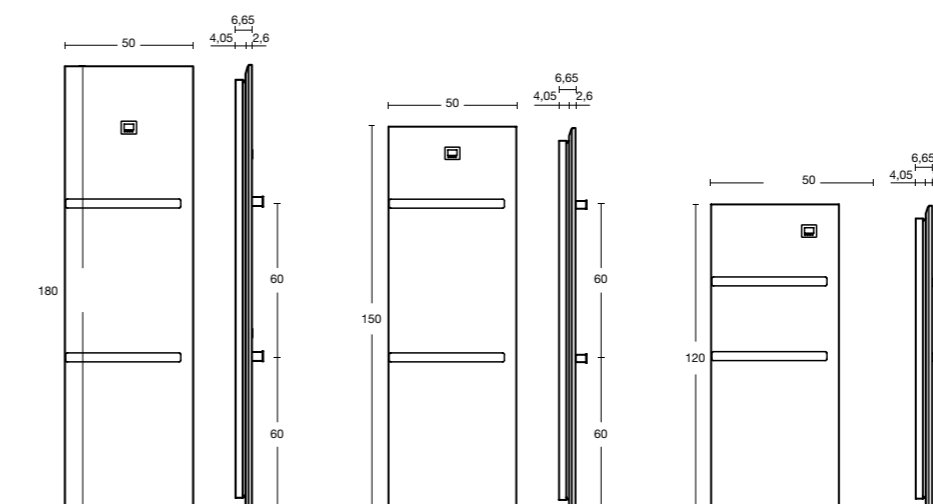

Medidas radiador (cm)	120	150	180
Peso (Kg)	36	46	55

### Potencias térmicas

Modelo	Anchura (cm)	Altura (cm)	Espesor (cm)	Potencia (W)	Peso (Kg)
VUVE120	50	120	3	575	36
VUVE150	50	150	3	700	46
VUVE180	50	180	3	800	55

## ACCESORIOS

Los radiadores son elementos que permanecerán fijos en una ubicación determinada. Fiora envía siempre los herrajes y piezas necesarias para montarlos y dejarlos fijos en el lugar correspondiente. Los radiadores se tienen que conectar a una instalación anexa, que será la que se encargue de generar la energía que posteriormente intercambiarán los propios radiadores. En el caso del Radiador Celsius, para realizar la conexión con la instalación anexa, Fiora dispone de una serie de válvulas y adaptadores. De la misma manera, todo radiador Celsius ha de tener como mínimo una llave de entrada y otra de salida, o lo que es lo mismo, una válvula y un detentor. En caso de no ser así, deberá llevar una llave bitubo.

### • Toallero (opcional en todos los radiadores):

Se pueden colocar 2 toalleros en cada radiador. El toallero es una pieza diseñada y fabricada con los más altos estándares de calidad en acero inoxidable AISI 316. Su fijación al radiador se realiza mediante cuatro tornillos y 4 tuercas, a cada lado del radiador, que atraviesan los costados. El radiador se envía pretaladrado para colocarlo/s.

### Toallero

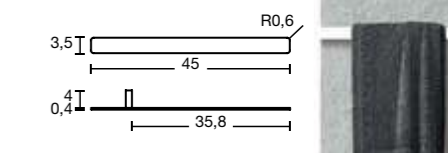

### Sistema de enganche



### Pantalla digital de control y enchufes



# SILEXPOL® Y ELAXPOL®

Las encimeras, los lavabos y platos de ducha están fabricados a partir de molde con un nuevo material, el SILEXPOL® (Patente de inv. N° 2.434.591). Se trata de un material altamente resistente compuesto por una mezcla homogénea de sílices y cuarzos conglomerados con un polímero. Es en definitiva un producto que apenas se ensucia ópticamente, teniendo una densidad de 1.750 Kg./m³, con un coeficiente de absorción de 0,01 %. La resistencia al impacto es similar a la media de de las piedras naturales, presentando además una buena resistencia a la flexión, lo que impide roturas, como lo certifican los ensayos realizados que aparecen a continuación, los cuales han sido llevados a cabo por laboratorio acreditado. Las consolas se fabrican con lavabos o encimeras, por lo que presentan sus mismas características.

## TECNOLOGÍA NANO BATH®

Fiora ha desarrollado la tecnología Nanobath® (basada en nanotecnología) empleada en sus productos sanitarios para aportarles de este modo propiedades fungiestáticas, bacteriostáticas (ISO 22196:2007) e hidrofóbicas. Dicha tecnología consiste en la aplicación de una capa superior sobre nuestro compuesto, la cual reacciona con el elemento transformando sus propiedades exteriores.

Nanobath confiere a los productos de Fiora un valor añadido de duración ilimitada, que se traduce en múltiples ventajas para el usuario final:

- Mayor seguridad e higiene.
- Ahorro de agua y productos de limpieza y desinfección.
- Disminución del riesgo de reproducción y contagio de hongos (muy apto para lugares públicos).
- Al tratarse de materiales inertes, no es un producto perjudicial para el usuario, por lo que no es necesario tomar ninguna medida preventiva.

## ENSAYOS MECÁNICOS

Nuestro compromiso con la calidad nos obliga a realizar más ensayos de los exigidos por la norma, algunos de los cuales se muestran a continuación:

- Determinación de la absorción de agua: Correcto. (UNE 127020:1999 EX) (DIN EN 13748-1:2005)
- Determinación de la resistencia al choque: No se produce. (UNE EN 14158:2004) (DIN EN 14158)
- Determinación de la dilatación térmica lineal (calor): 0,000008 mm/°C. (UNE EN ISO 10545-8:1994) (DIN EN ISO 10545-8)
- Determinación de la dilatación térmica lineal (frío): -000002 mm/°C. (UNE EN ISO 10545-8:1994) (DIN EN ISO 10545-8)
- Determinación de la adherencia al soporte base: Correcto. (UNE-EN 1015-12:2000) (DIN EN 1015-12:2000-06)
- Determinación de la dureza superficial al rayado: > 7 (Escala Mohs). (UNE 67101/1M:1992) (DIN EN 101:1992-01)
- Determinación de la resistencia al deslizamiento: Grado III. (UNE-ENV 12633:2003) R12 (DIN 51130)
- Determinación de la resistencia a la abrasión superficial: Clase 4. (UNE-EN-ISO 10545-7)

## ENSAYOS DE ATAQUES DE PRODUCTOS

En nuestra vida cotidiana utilizamos muchos productos que, en un momento u otro, pueden entrar en contacto con los productos que Fiora® fábrica. Es por ello, que nuestro Departamento de I+D+i, somete a todos nuestros materiales a diferentes ensayos para determinar el grado de incidencia, la durabilidad y la resistencia de nuestros materiales ante el posible ataque de esos productos que se encuentran en nuestras vidas.

Estos ensayos son siempre concebidos y llevados a cabo desde el punto de vista práctico, utilizando productos reales que podemos encontrar en cualquier supermercado. No obstante, las condiciones de aplicación sobre el artículo FIORA® resultan mucho más severas que lo que ocurría dentro de unas condiciones de uso normales, tal y como se recogen en nuestro apartado “CONDICIONES DE USO Y MANTENIMIENTO”.

A continuación, se muestran los resultados obtenidos sobre muestras reales de Silexpol®.

Producto testado	Tiempo de exposición	Degradación Silexpol®	Degradación Elaxpol®
Limpiacristales	1h	A	A
Antical	1h	A	A
Acetona	1h	A	A
Amoniaco	1h	A	A
Alcohol 96°	1h	A	A
Betadine ( Yodo)	1h	A	D
Estrella ( lejía + detergente)	1h	A	A
Aguafuerte ( disolución acido clorhidrico)	1h	A	A
Tinte pelo oscuro	1h	C	B
Limpiador especial baños (Ej:Don Limpio) ( <5% tensioactivos aniónicos)	1h	A	A
Limpiador general ( ej:Sanitol) ( <5% tensioactivos aniónicos)	1h	A	A
Desatascante tuberías	1h	A	A
Rimmel	1h	A	
Pintauñas rojo	1h	D	
Maquillaje	1h	A	
Pintalabios	1h	B	
Crema depilatoria	1h	A	

La clasificación utilizada corresponde a los siguientes códigos:

A: Sin cambios importantes visibles. B: Ligero cambio de color. C: Moderado cambio de color. D: Importante cambio de color. E: Película atacada.

# SILEXPOL® Y ELAXPOL®

## CONDICIONES DE USO Y MANTENIMIENTO

Siga estos sencillos consejos y podrá disfrutar de su plato de ducha SILEX® de FIORA® durante muchos años.

Para una limpieza rutinaria (después de ducharse) basta con enjuagar el plato con agua y asegurar una ventilación suficiente del cuarto de baño.

Para una limpieza cuidadosa, se debe enjuagar el plato con agua y cualquier producto comercial neutro para la limpieza de baños existente en el mercado y limpiar con un trapo o una esponja no abrasiva.

Es preferible evitar el uso de productos de limpieza o desinfectantes que contengan alcohol. Evitar contacto con lacas, quitaesmaltes de uña, disolventes, ácidos... Los productos abrasivos (estropajos, trapos o similares) tampoco son adecuados, ya que pueden dañar la superficie.

Para eliminar los posibles restos de cal que puedan quedarse en el plato, podemos utilizar un antical domestico o vinagre de limpieza rebajado con agua 1:3. Retirar la rejilla y aplicar la mezcla con un paño húmedo (no abrasivo) por toda la superficie. Dejar actuar durante 15 minutos y aclarar con abundante agua. En caso de manchas difíciles se pueden utilizar los denominados “borradores mágicos” que se pueden adquirir en cualquier supermercado.

Si se utilizan tintes de pelo o decolorantes, enjuagar el plato de ducha con agua y jabón una vez terminada la ducha.



## INSTRUCCIONES PARA LA REPARACIÓN SUPERFICIAL DE UN ELEMENTO DE SILEXPOL®

Si por un uso indebido de cualquier elemento de Silexpol®, éste hubiera sufrido algún tipo de deterioro, existe la posibilidad de repararlo. En función del defecto, se puede usar una de las siguientes opciones: KIT DE REPARACIÓN O LACA.

• Puede solicitarse el KIT DE REPARACIÓN para defectos de pequeño tamaño, tales como pequeños piques o arañazos. Únicamente tiene que indicar el color de su producto. Dependiendo del color recibirán unos pequeños envases de pintura y catalizador (necesario para ser mezclado con la pintura y que ésta seque una vez aplicada), junto con un pincel y unas instrucciones de como realizar la SENCILLA reparación. Las proporciones de mezclado de los productos (pintura y catalizador) se indican en los propios botes. Se aconseja no utilizar el producto reparado (lavabo, plato, etc.) durante las 24/48 siguientes. El resultado de este proceso alcanzará la dureza máxima a las 72 horas.

• Puede solicitarse la LACA cuando los daños sean tan importantes que afecten a casi la totalidad de la pieza o se quiera cambiar por completo el color. Únicamente tiene que indicar el color de su producto. Este producto consta de dos botes, uno de ellos contiene la laca y el otro, de menor dimensión contiene el catalizador (para los colores oro, titanio y piedra pirineo se añaden dos botes más, uno con el protector metalface y otro con su catalizador, producto que deberá ser aplicado una vez la pintura esté seca). En todos los casos se indican las proporciones en las que deben ser mezclados cada producto. Es importante, para conseguir un acabado perfecto y un buen anclaje, haber limpiado la zona a pintar y lijado suavemente. Una vez se haya mezclado intensamente ambos componentes, pintura y su catalizador, se aplicará una mano mediante rodillo de espuma preferiblemente hasta que el recubrimiento quede uniforme, repitiendo la operación sin esperar a que seque.

## ES MUY IMPORTANTE, QUE POR SU SEGURIDAD, UTILICE GUANTES Y A SER POSIBLE, MASCARILLA, YA QUE ESTÁ USTED TRABAJANDO CON PRODUCTOS QUÍMICOS.

### INSTRUCCIONES PARA LA REPARACIÓN DE DAÑOS CON PÉRDIDA DE MATERIAL (“PIQUES”) EN ELEMENTOS DE SILEXPOL®

Nuestros productos han sido testados contra pruebas de impacto y superan los valores óptimos de uso. No obstante, al contrario que otros elementos existentes en el mercado, nuestros elementos de Silexpol® pueden ser reparados, en el caso de que aparezcan defectos producidos por la caída sobre ellos de elementos punzantes de gran peso. Al igual que en el caso anterior, puede solicitarse un KIT DE REPARACIÓN DE PIQUES, que debe ser solicitado a Fiora.

Este kit consta de dos botes, cada uno de los cuales contiene una parte del producto bicomponente necesario para reparar el defecto causado. Se deben mezclar ambos productos utilizando una parte del producto blanco y media parte del otro producto hasta conseguir una mezcla lo más homogénea posible (esto puede determinarse por el color de la mezcla, que será, valga la redundancia, lo más homogéneo posible), aplicándola entonces sobre la zona a reparar.

Una vez aplicado, dejar secar 1 hora como mínimo, comprobando transcurrido este tiempo si la masa aplicada ha endurecido (el curado de la masilla es orientativo y depende de las condiciones ambientales existentes); en caso contrario dejar secar más tiempo.

Cuando la masilla haya endurecido, es el momento de aplicar la pintura de acuerdo a lo explicado en el párrafo anterior “**INSTRUCCIONES PARA LA REPARACIÓN DE UN ELEMENTO DE SILEXPOL®.**”.

## ES MUY IMPORTANTE, QUE POR SU SEGURIDAD, UTILICE GUANTES Y A SER POSIBLE, MASCARILLA, YA QUE ESTÁ USTED TRABAJANDO CON PRODUCTOS QUÍMICOS.

# SOLID

## ENSAYOS DE ATAQUES DE PRODUCTOS

En nuestra vida cotidiana utilizamos muchos productos que, en un momento u otro, pueden entrar en contacto con los productos que Fiora® fabrica. Es por ello, que nuestro Departamento de I+D+i, somete a todos nuestros materiales a diferentes ensayos para determinar el grado de incidencia, la durabilidad y la resistencia de nuestros materiales ante el posible ataque de esos productos que se encuentran en nuestras vidas.

Estos ensayos son siempre concebidos y llevados a cabo desde el punto de vista práctico, utilizando productos reales que podemos encontrar en cualquier supermercado. No obstante, las condiciones de aplicación sobre el artículo FIORA® resultan mucho más severas que lo que ocurría dentro de unas condiciones de uso normales, tal y como se recogen en nuestro apartado “CONDICIONES DE USO Y MANTENIMIENTO”.

A continuación, se muestran los resultados obtenidos sobre muestras reales. La tipología del ensayo fue siempre la misma, ya que se aplicaba el producto que aparece en la tabla, durante el tiempo indicado, cubriendo la otra parte de la probeta y comparando posteriormente ambas superficies.

Producto testado	Tiempo de exposición	Degradación Solid
Limpiacristales	1h	A
Antical	1h	A
Acetona	1h	A
Amoniaco	1h	A
Alcohol 96°	1h	A
Betadine ( Yodo)	1h	A
Estrella ( lejía + detergente)	1h	A
Aguafuerte ( disolución acido clorhidrico)	1h	A
Tinte pelo oscuro	1h	C
Limpiador especial baños (Ej:Don Limpio) ( <5% tensioactivos aniónicos)	1h	A
Limpiador general ( ej:Sanitol) ( <5% tensioactivos aniónicos)	1h	A
Desatascante tuberías	1h	A
Rimmel	1h	A
Pintauñas rojo	1h	D
Maquillaje	1h	A
Pintalabios	1h	B
Crema depilatoria	1h	A

La clasificación utilizada corresponde a los siguientes códigos:

A: Sin cambios importantes visibles. B: Ligero cambio de color. C: Moderado cambio de color. D: Importante cambio de color. E: Película atacada.

## LIMPIEZA Y MANTENIMIENTO

### Encimeras y lavabos de Solid

Para una limpieza diaria, basta con un trapo no abrasivo/esponja mágica con agua jabonosa o limpiador de baños universal.

Si las manchas son persistentes, se ha de utilizar un limpiador en crema junto con un trapo no abrasivo frotando levemente y en círculos.

Si la mancha no desaparece, utilizar acetona (sin color)/disolvente impregnando el trapo no abrasivo y aplicándola sobre la superficie de la misma manera.

### INSTRUCCIONES PARA LA REPARACIÓN SUPERFICIAL DE ENCIMERAS SOLID

Si las encimeras tuvieran manchas muy persistentes o rayas superficiales, existe la posibilidad de disimular estos defectos utilizando una lija. En primer lugar, pasar una lija de 240 aplicando movimientos circulares. Por último, pasar una lija de 400, para dejar la superficie lo más pulida posible (no utilizar lija más suave, ya que pueden salir brillos).

### INSTRUCCIONES PARA REPARACIÓN DE DAÑOS CON PÉRDIDA DE MATERIAL (“PIQUES”) EN ENCIMERAS SOLID

En el caso de que aparezcan defectos producidos por la caída de elementos punzantes sobre la encimera, existe la posibilidad de repararlo en casos excepcionales. En tal caso, póngase en contacto con Fiora.

### KIT DE REPARACIÓN

Disponemos de un “kit de reparación” de Solid Surface, para aquellos casos en los que se haya producido un leve golpe y se perciba falta de material en la superficie que necesite reparación.

El kit de reparación de Solid Surface contiene dos pequeñas botellas. La primera contiene resina y la segunda un espesante (para que la mezcla no sea muy líquida) con catalizador. Se hace la mezcla según recomendación del fabricante, se aplica y tras dejarse secar se lija.

# PIEDRA NATURAL PURE

## ENSAYOS DE ATAQUES DE PRODUCTOS

En nuestra vida cotidiana utilizamos muchos productos que, en un momento u otro, pueden entrar en contacto con los productos que Fiora® fabrica. Es por ello, que nuestro Departamento de I+D+i, somete a todos nuestros materiales a diferentes ensayos para determinar el grado de incidencia, la durabilidad y la resistencia de nuestros materiales ante el posible ataque de esos productos que se encuentran en nuestras vidas.

Estos ensayos son siempre concebidos y llevados a cabo desde el punto de vista práctico, utilizando productos reales que podemos encontrar en cualquier supermercado. No obstante, las condiciones de aplicación sobre el artículo FIORA® resultan mucho más severas que lo que ocurría dentro de unas condiciones de uso normales, tal y como se recogen en nuestro apartado “CONDICIONES DE USO Y MANTENIMIENTO”.

A continuación, se muestran los resultados obtenidos sobre muestras reales. La tipología del ensayo fue siempre la misma, ya que se aplicaba el producto que aparece en la tabla, durante el tiempo indicado, cubriendo la otra parte de la probeta y comparando posteriormente ambas superficies.

Producto testado	Tiempo de exposición	Degradación Pure piedra natural
Limpiacristales	1h	A
Antical	1h	A
Acetona	1h	A
Amoniaco	1h	A
Alcohol 96°	1h	B*
Betadine ( Yodo)	1h	A
Estrella ( lejía + detergente)	1h	A
Aguafuerte ( disolución acido clorhidrico)	1h	A
Tinte pelo oscuro	1h	A
Limpiador especial baños (Ej:Don Limpio) ( <5% tensioactivos aniónicos)	1h	A
Limpiador general ( ej:Sanitol) ( <5% tensioactivos aniónicos)	1h	A
Desatascante tuberías	1h	A
Rimmel	1h	A
Pintauñas rojo	1h	D
Maquillaje	1h	A
Pintalabios	1h	A
Crema depilatoria	1h	A

La clasificación utilizada corresponde a los siguientes códigos:

A: Sin cambios importantes visibles. B: Ligero cambio de color. C: Moderado cambio de color. D: Importante cambio de color. E: Película atacada.

## LIMPIEZA Y MANTENIMIENTO

### Encimeras de piedra natural Pure

Las encimeras de piedra natural Pure han sido sometidas a tratamientos hidrorrepelentes y oleorrepelentes antimanchas que impiden la formación de hongos y bacterias, facilitando su limpieza y preservando la belleza original durante un largo tiempo.

Para el mantenimiento diario de estas encimeras se recomienda aclararlas con agua y, posteriormente, secarlas para prevenir la aparición de manchas de cal.

Es recomendable utilizar productos de limpieza con ph neutro y estropajos no abrasivos, evitando la utilización de productos que contengan ácidos, alcohol y, especialmente, productos anti calcáreos que dañarían la pieza de modo grave y, a veces, irreversible. No utilice otros productos de limpieza, a menos que se especifique claramente que son para Piedra Natural.

### INSTRUCCIONES PARA LA REPARACIÓN SUPERFICIAL DE ENCIMERAS DE PIEDRA NATURAL PURE

Si por el uso indebido de las encimeras de piedra natural PURE, éstas hubieran sufrido daños tales como marcas o rayas superfic iales, existe la posibilidad de repararlo. Disponemos de un KIT DE REPARACIÓN para estos pequeños defectos que incluye todo lo necesario. Póngase en contacto con Fiora.

### INSTRUCCIONES PARA REPARACIÓN DE DAÑOS CON PÉRDIDA DE MATERIAL (“PIQUES”) EN ENCIMERAS DE PIEDRA NATURAL PURE

En el caso de que aparezcan defectos producidos por la caída de elementos punzantes sobre la encimera, es necesario realizar un diagnóstico para valorar el tipo de reparación necesaria. Estas reparaciones deben ser efectuadas siempre por nuestro personal especializado.

# CERÁMICA

## ENSAYOS DE ATAQUES DE PRODUCTOS

A continuación, se muestran los resultados obtenidos sobre muestras reales:

Producto testado	Tiempo de exposición	Degradación Cerámica
Limpiacristales	1h	A
Antical	1h	A
Acetona	1h	A
Amoniaco	1h	A
Alcohol 96°	1h	A
Betadine ( Yodo)	1h	A
Estrella ( lejía + detergente)	1h	A
Aguafuerte ( disolución ácido clorhídrico)	1h	A
Tinte pelo oscuro	1h	A
Limpiador especial baños (Ej:Don Limpio) (<5% tensioactivos aniónicos)	1h	A
Limpiador general ( ej:Sanitol) (<5% tensioactivos aniónicos)	1h	A
Desatascante tuberías	1h	A
Rimmel	1h	A
Pintauñas rojo	1h	D
Maquillaje	1h	A
Pintalabios	1h	A
Crema depilatoria	1h	A

La clasificación utilizada corresponde a los siguientes códigos:

A: Sin cambios importantes visibles. B: Ligero cambio de color. C: Moderado cambio de color. D: Importante cambio de color. E: Película atacada.

## LIMPIEZA Y MANTENIMIENTO

### Encimeras de Cerámica

Para una limpieza diaria en este tipo de encimeras, basta con un trapo no abrasivo/esponja mágica con agua jabonosa o limpiador de baños universal.

Si las manchas son persistentes, se ha de utilizar un limpiador en crema junto con un trapo no abrasivo frotando levemente y en círculos.

Si la mancha no desaparece, utilizar acetona (sin color)/disolvente impregnando el trapo no abrasivo y aplicándola sobre la su perficie de la misma manera.

### INSTRUCCIONES PARA LA REPARACIÓN SUPERFICIAL

Si por el uso indebido de las encimeras, éstas hubieran sufrido daños tales como marcas o rayas superficiales, existe la posibilidad de repararlo.

Disponemos de un KIT DE REPARACIÓN para estos pequeños defectos que incluye todo lo necesario. Póngase en contacto con Fiora.

### INSTRUCCIONES PARA REPARACIÓN DE DAÑOS CON PÉRDIDA DE MATERIAL (“PIQUES”)

En el caso de que aparezcan defectos producidos por la caída de elementos punzantes sobre la encimera, es necesario realizar un diagnóstico para valorar el tipo de reparación necesaria. Estas reparaciones deben ser efectuadas siempre por nuestro personal especializado. misma manera.

# TEXTURAS



LASTRA



PIZARRA



CONCRETE



SURATO



LISTELLO



ROW



OAK

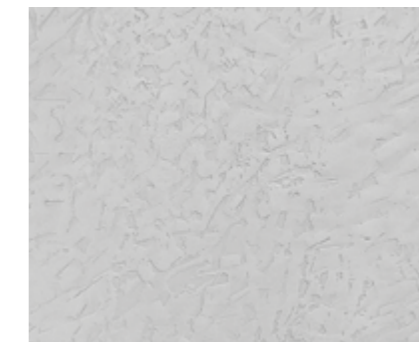

STUCCO





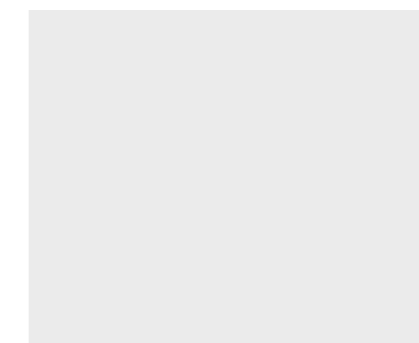





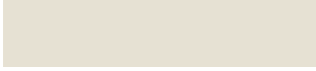
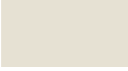

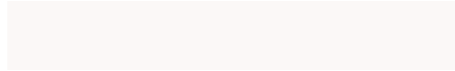
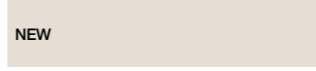
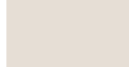















SEN







LISO

# COLORES NCS

 0P Blanco Total NCS S 0502-B	 0T Blanco Roto NCS S 1502-Y	 0TX Blanco Roto	 NEW 59M Peach NCS S 1010-Y40R	 59TX Peach	 0SS Blanco Solid	 NEW 60M Malva NCS S 1505-Y70R	 60TX Malva	 NEW 57M Velvet NCS S 2005-Y70R	 57TX Velvet	 40T Bone NCS S 2005-Y30R	 40TX Bone	 40M Nude NCS S 1510-Y80R	 40TX Nude	 NEW 58M Rose NCS S 2010-Y60R	 58TX Rose	 41M Seda NCS S 2002-Y	 51M Ocre NCS S 3030-Y30R	 51TX Ocre	 50M Coral NCS S 3040-Y90R	 50TX Coral	 36T Capuccino NCS S 4010-Y30R	 36TX Capuccino	 44M Tuile NCS S 3030-Y50R	 46M Aso NCS S 2070-Y80R	 46TX Aso	 43M Kermes NCS S 5040-Y90R	 55M Burdeos NCS S 7020-Y80R	 55TX Burdeos	 45M Terra NCS S 8010-Y50R	 45TX Terra
--	---	--	--	---	---	--	---	---	--	--	--	--	--	---	--	---	--	--	---	---	---	---	---	---	---	--	---	---	---	---

















## ARPA

 AR4611 Bramble	 AR4627 Rovere Aleve	 AR4539 Olmo Mercurio	 AR4604 Noce Savoia	 AR4629 Nyame Aleve
---	--	--	---	---

## TUET

 NEW 4644 Tuet Light	 NEW 4645 Tuet Dark
--	--



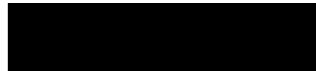
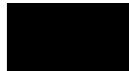

# COLORES NCS

 48M Aqua NCS S 2020-B	 48TX Aqua	 NEW 49M Mint NCS S 4010-G10Y	 49TX Mint	 37T Cenere NCS S 4500-N	 37TX Cenere
 54M Oceano NCS S 6020-B30G	 54TX Oceano	 53M Salvia NCS S 4010-B30G	 53TX Salvia	 22T Negro NCS S 7502-B	 22TX Negro
 47M Niagara NCS S 6030-B	 47TX Niagara	 52M Army NCS S 7005-B80G	 52TX Army	 56M Dark NCS S 9000-N	 56TX Dark

## DROP

 DP0 Drop Blanco	 DP3 Drop Capuccino	 DP2 Drop Cenere	 DP4 Drop Negro	 DP1 Drop Dark
--	---	--	---	--

## METALIZADO

 2MT Gold	 3MT Bronze	 1MT Inox	 0MT Negro
---	---	---	--

## RAL / NCS



Colores RAL / NCS

Los colores y acabados de este catálogo son orientativos. Para ver colores y acabados reales, por favor, consultar muestrario.

# CONDICIONES GENERALES DE VENTA

Las condiciones que se expresan a continuación son aplicables a todos los contratos/pedidos y por lo tanto se considera que estas son conocidas y aceptadas por el comprador al transmitir el pedido.

Todos los pedidos efectuados por nuestros Agentes, Representantes, Vendedores u otros se considerarán válidos, siempre que estos sean enviados a Fiora en soporte papel o electrónico imprimible independientemente del formato.

Esta tarifa pasa a anular a las anteriores. Fiora se reserva el derecho a actualizarla sin previo aviso en cualquier momento si fuera necesario debido a variaciones del mercado.

## PRECIOS

Todos los precios recogidos en esta tarifa son precios recomendados de venta al público sin incluir impuestos. Fiora no se hace cargo de los errores eventuales que pudieran ocurrir o de los errores de cálculo a la hora de realizar un presupuesto.

Los precios están sujetos a posibles modificaciones por variaciones en los precios de las materias primas, aranceles u otros, según las circunstancias del mercado.

## PEDIDOS

### Realización de pedidos

Todos los pedidos deben ser remitidos a nuestro Departamento Comercial o bien a nuestros agentes/representantes por escrito, tratando de evitar la duplicidad en esta operación y por tanto el envío a ambos.

### Anulaciones / Modificaciones de un pedido

No se admitirán anulaciones ni variaciones de los pedidos una vez que estos hayan entrado en fabricación, lo cual puede ser consultado por el cliente/representante dentro del Área Privada de nuestra web (ver apartado CONSULTA DE PEDIDOS POR INTERNET).

## DEVOLUCIONES Y OTROS

### Devoluciones

Solo se admitirán devoluciones de género cuando estas hayan sido comunicadas y aceptadas por parte de nuestro Departamento Comercial y siempre y cuando la mercancía se reciba embalada correctamente. En ningún caso se aceptarán devoluciones de artículos especiales.

### Características y datos técnicos del producto

Toda la información técnica que aparece en esta tarifa es orientativa. Fiora se reserva el derecho a modificar todo aquello que considere oportuno siempre que no afecte a las características esenciales del producto recogido en la presente tarifa. Los distintos tipos de iluminación, la humedad y otros factores ambientales pueden dar lugar a variaciones dentro del proceso de lacado, de tal manera que, en ocasiones, no permiten un perfecto acoplamiento de productos adquiridos en periodos de tiempo distintos. Estas diferencias, en el caso de existir, tenderán a atenuarse con el transcurso del tiempo y no pueden constituir objeto de reclamación.

### Tolerancias dimensionales

Debido a los materiales utilizados y al proceso de fabricación utilizado para todos nuestros productos, estos podrán tener una tolerancia general del ±0,4%.

### Tolerancia de color

Para cada modelo de platos existe una amplia gama de texturas y colores disponibles tal y como se muestra en nuestro catálogo y tarifa. Debido a las tolerancias de los pigmentos empleados para fabricar la pintura, puede haber ligeras variaciones de tonalidad entre los colores del producto final y los mostrados en la documentación gráfica y muestrario.

## EMBALAJES Y ENTREGAS

### Embalaje

Todos nuestros productos son entregados debidamente embalados, utilizando film protector, cartón y/o madera dependiendo del artículo.

### Transporte

Los precios indicados en esta tarifa incluyen el transporte (si de esta manera ha sido acordado el suministro) hasta el destino previamente acordado con el cliente o destinos diferentes (siempre que los mismos no supongan un incremento adicional del costo del transporte, en cuyo caso el extracosto será repercutido por Fiora en la factura), siempre que el valor de la compra neta, supere los siguientes valores que se indican a continuación:

- Península ibérica: 250€
- Europa: 300€
- Reino Unido e Irlanda: £ 300

Existen cargos adicionales derivados de la gestión de aduanas o de costes extras de transporte en las siguientes zonas/países:

- Islas Canarias, Ceuta y Melilla: un 5% adicional del valor de la factura.
- San Marino: 60€ por envío.
- Mónaco y Andorra: 35€ por envío.
- Suiza: 35€ por envío.

Este apartado no es de aplicación a terceros países no pertenecientes a la Comunidad Económica Europea o no citados anteriormente, donde los precios del transporte serán acordados previamente.

### Plazo de entrega

Todos los pedidos cursados pueden ser consultados en nuestra pág. web, tal y como se ha citado anteriormente, donde se especifica el plazo de entrega para cada uno de los mismos.

No se reconocerá ninguna indemnización de daños o intereses por los retrasos eventuales.

# CONDICIONES GENERALES DE VENTA

## PEDIDOS Y CONDICIONES DE PAGO

### Aceptación de pedidos y pagos

Previo acuerdo, los pagos pueden efectuarse mediante transferencia, pagaré, giro bancario o aceptaciones bancarias. La aceptación de los pedidos y de las condiciones de pago acordadas se encuentra supeditada al resultado de la información comercial que Fiora se reserva el derecho de obtener. El incumplimiento de los pagos, incluso si se tratará de un solo plazo, dará el derecho a Fiora a suspender las entregas del resto de pedidos abiertos.

### Litigios / controversias

Es voluntad de Fiora resolver por la vía amistosa las posibles divergencias que pudieran surgir con nuestros clientes. No obstante, para cualquier litigio o controversia que pudiera plantearse entre la partes en relación con la interpretación y cumplimiento del presente contrato, ambas partes acuerdan someterse a un arbitraje de equidad en la forma establecida en la Ley de Arbitraje de 5 de diciembre de 1988 del Reino de España.

## CONDICIONES GENERALES DE NUESTRA GARANTÍA

Mediante este documento, Fiora, concede una garantía comercial, en lo sucesivo GC, sobre los productos que comercializa, de acuerdo a las condiciones que se expresan a continuación:

1. La amplitud y la extensión de la presente GC viene determinada por la reparación, el coste de las piezas de recambio, la mano de obra y, si aplicase, la sustitución del producto amparada por la misma dentro del territorio de la Unión Europea. Las ventas efectuadas fuera de la Unión Europea no están bajo el alcance de esta garantía salvo pacto expreso de Fiora.

2. La reparación o sustitución de toda pieza no conforme, así como modificaciones posteriores al producto solicitadas por el cliente, deberán ser realizadas por personal autorizado por Fiora En este caso, Fiora responderá de las faltas de conformidad en relación a la ejecución de la reparación, relación a la ejecución de la reparación, sustitución o cambio durante los 6 meses posteriores a su realización.

3. La duración de la presente GC es de 5 años, a contar desde la fecha emitida por Fiora a su cliente. En ningún caso se aceptará la factura emitida por el distribuidor al cliente final.

4. Como excepción al párrafo anterior, el período de GC para todos los productos que hayan sido expuestos en locales del VENDEDOR es de un año sin perjuicio del período de garantía legal que otorgue el VENDEDOR. El poseedor de esta GC deberá acreditar la vigencia de la misma mediante la factura de compra del artículo o la escritura de adquisición del inmueble donde se encuentre dicho artículo.

5. Fiora garantiza sus productos y sus componentes contra cualquier falta de conformidad, siempre y cuando los mismos hayan sido objeto de una correcta instalación (conforme a la normativa en vigor y las instrucciones indicadas para su montaje, mantenimiento y conservación) y se haya hecho el uso debido y para el que fueron concebidos.

6. El distribuidor/cliente acompañará al presente documento de garantía debidamente cumplimentado, la factura o el ticket de compra del producto a Fiora.

7. Los artículos consumibles (bombillas, tubos fluorescentes, lámparas halógenas, gomas, juntas, etc.) no están cubiertos por esta garantía.

8. Quedan excluidos de la presente GC:

- Los daños que se deriven del transporte, si este no ha sido realizado por la Fiora.
- Los daños derivados de una incorrecta instalación, de manipulaciones o reparaciones efectuadas por personal no autorizado por Fiora así como los daños que se deban al desgaste natural, malos tratos, uso y mantenimiento incorrecto, impropio, anormal o diferente al usual y/o a lo indicado en las correspondientes instrucciones.
- Aquellos daños ocasionados por suciedad, incrustaciones, calcificación u otros defectos físicos, químicos o electroquímicos.
- Los daños que objetivamente no sean susceptibles de imputar al fabricante.
- En el caso de los platos de ducha, antes de terminar el alicatado y de colocar cualquier otro elemento sobre el plato de ducha, el instalador deberá verificar la correcta instalación y comprobar que el plato desagua perfectamente. En caso de no hacer correctamente esta verificación, Fiora no se hará cargo de los gastos derivados de la sustitución de los elementos colocados sobre el plato tales como mamparas o cerámicas.
- Daños debidos a intervenciones y modificaciones en los artículos por parte del comprador o personal no autorizado por Fiora, tales como platos de ducha cortados en los que no se hayan seguido las indicaciones descritas en las instrucciones relativas a la distancia mínima de corte respecto al desagüe o al redondeo de esquinas en cortes interiores cóncavos.

9. En el caso de que el producto entregado al consumidor no sea conforme al contrato de compraventa del producto según los establecido en el artículo 125 del Real Decreto Legislativo 1/2007 de 16 de Noviembre de 2007, el consumidor deberá informar al VENDEDOR de dicha falta de conformidad en un plazo de dos meses desde que tuvo conocimiento de la misma. Asimismo, para ejercer los derechos de sustitución del producto, rebaja del precio o, en su caso, resolución del contrato de compraventa, el consumidor deberá dirigirse al VENDEDOR del producto.

10. Esta garantía no afecta los derechos legales del consumidor que le confiere el Real Decreto Legislativo 1/2007 de 16 de Noviembre de 2007 en el caso de Reino de España o a lo dispuesto en la Directiva 1999/44/CE del 25 de Mayo de 1999 y en las respectivas leyes nacionales de transposición de la misma.

## ÁREA PRIVADA CLIENTES

En nuestra página web [www.fiorabath.com](http://www.fiorabath.com) disponemos de un área privada para que nuestros clientes puedan hacer pedidos online y realizar el seguimiento de aquellos en curso. Si es cliente de Fiora y le gustaría poder acceder a su área privada le invitamos a que contacte con nuestro departamento de atención al cliente para que le facilite sus claves de acceso.

**FIORA**

Ctra. de Logroño, km. 23.600  
26300 Nájera (La Rioja) Spain  
T (+34) 941 410 001  
E info@!orabath.com  
www.!orabath.com

# C R E A D A P A R A C R E A R

**AMBIENTES**

Fiora  
Momo Good Marketing  
Arabart3D

**DIRECCIÓN DE ARTE**

Fiora  
Momo Good Marketing

**DISEÑO GRÁFICO**

Momo Good Marketing

**FOTOGRAFÍA**

Arabart3D  
Repro Estudio

**IMPRESIÓN**

Grá! cas Ochoa





**fiora**