



2 0 2 5



Hemos reducido
24%
el gasto de agua
en la producción

En Gala trabajamos por reducir el impacto de nuestras acciones en el entorno implementando políticas hacia la eficiencia energética.

Desde 2018 a 2022, hemos logrado un ahorro de agua del 24%, gracias a la recirculación del agua que usamos para utilizarla de nuevo en el proceso productivo.

Gala cerca de ti.

gala

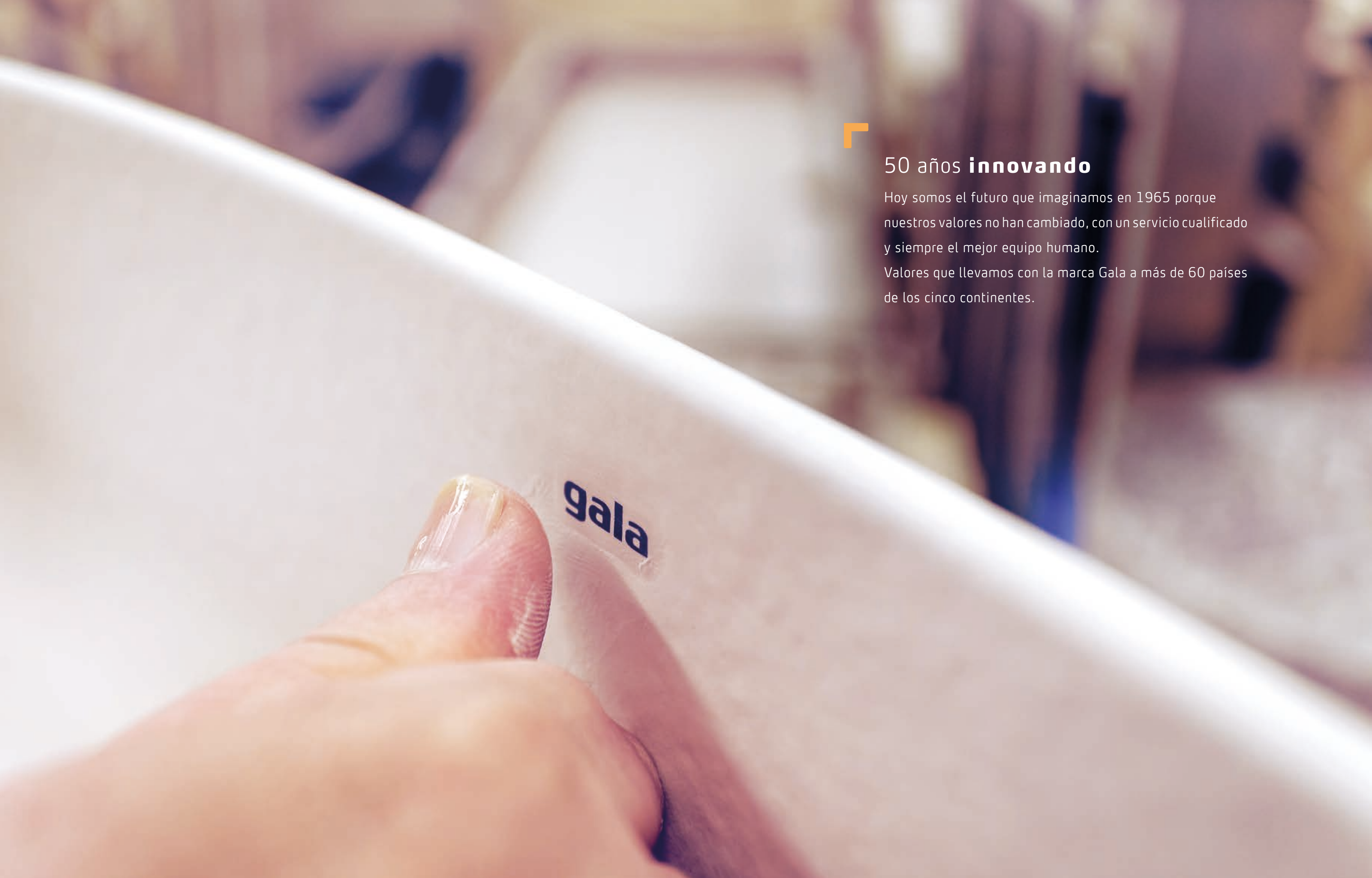

50 años **innovando**

Hoy somos el futuro que imaginamos en 1965 porque nuestros valores no han cambiado, con un servicio cualificado y siempre el mejor equipo humano.

Valores que llevamos con la marca Gala a más de 60 países de los cinco continentes.



Fabricando **calidad**

La calidad es nuestro sello, por eso la certificamos. Excelencia en el desarrollo de nuestros productos, investigación, exigencia y diseño, han hecho a Gala pionera en la obtención de las más prestigiosas certificaciones y homologaciones nacionales e internacionales. Gala es sinónimo de calidad española en todos los países en los que opera.

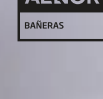
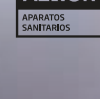
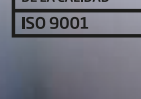

Índice

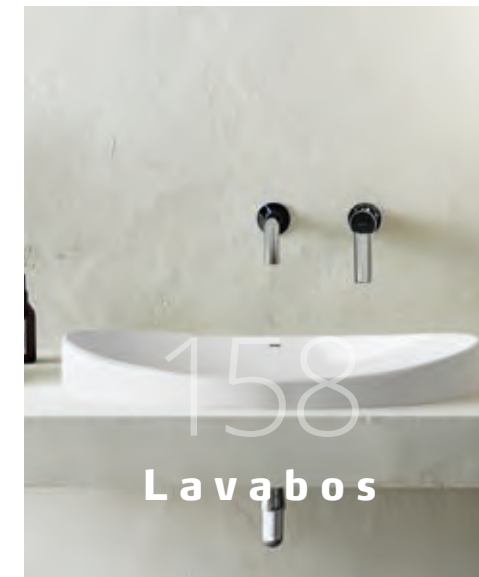

Índice

008

SHOWER TOILET

Gala Innova	008
Noble	022
Eos	028
Emma Square	036
Emma	050
Mid	066
^N Iria	076
Smart	088
Street Square	098
^N Aris	108
Lizz	118
Infantil	
Baby wc	128
Movilidad reducida	
^N Blue	132

016

COLECCIONES DE BAÑO

Asientos para colecciones descatalogadas	
Gala 2000	136
Diana	136
Aurea	136
Bacara	136
Marina	136
Universal	137
Jazz	137
Loa	137
Metropol	138
Street	138
Elia	138
Stylo	138
Duna	138
Nexo	138
Klea	139
Emma	139
Coral	139

140

SISTEMAS Y MECANISMOS

Soportes	
Eon	142
Stride	152
Pulsadores	
Eon 8	144
Eon 9	145
Eon 3	146
Eon 11	148
Eon Electrónica	149
Slot	150
ST2	154
ST4	155
^N Kit Adaptación	151
Mecanismos de descarga encajados	
Mecanismos	156

158

LAVABOS

+Design	
^N Kemet	166
^N Mod	168
Hera	170
Klea	176
Emma Square	178
Urban	180
Soft	183
Slim	184
Albus	186
^N Bowl	190
Circle	192
Casual	193
Lavabos encimera	
Emma Square	195
Circle	195
Jara	195
Nila	195
Street Square	196
Nexus	195

Lavabos bajo-encimera	
Aida	199
Nexus	199
Egeo	199
Flex	199

Lavabos semiempotrar	
Albus	201
Circle	201
Jara	201

Lavabos sobremueble	
Luc	203
Mid	204
Klea	205

Lavabos murales	
Albus	207
Flex	208
Casual	209

Lavamanos	
Isla	211
Aris	211
Emma Square	212
Smart	214
Mid	214
Albus	215

216

MUEBLES DE BAÑO

Shona Modular	220
Dane Modular	228
Shona	236
Fessura	242
Dane	248
Daily	252
Daily + encimera	262
Handy	278
Mik	284

ESPEJOS Y LUMINARIAS

Eire	288
Moira	
Lya-N	
Iron	
Addor	
Anne	
Kuadrat	
Tour	
Nero	
Curve	
Only	

ACCESORIOS MUEBLES

^N Frame	304
Sion	306

Índice

308

ACCESORIOS

Morgan	312
Sion	320
Madoc	328
Kay	336
Avalon	344

350

URINARIOS

Arq.	353
Argos	353
Minor	354
Easy	354
Separador Urinario	356

PIEZAS ESPECIALES

Lavadero Burgos-2	356
Vertedero Zinc	356

358

PLATOS DE DUCHA

Guía rápida	362
-------------	------------

SURFACE

Quantum	366
---------	------------

PORCELANA

Gyda	372
------	------------

ACRÍLICOS

Vita N	378
--------	------------

390

MAMPARAS

Klevan	392
--------	------------

402

BAÑERAS

Guía rápida	406
-------------	------------

ACRÍLICAS

Rectangulares

Mid	416
Flex Center	420
Emma	426
Mitta	438
Nila	450

Angulares

Flex Center	454
Trevo	460

Circular

Omega	466
-------	------------

ACERO

Ópera	470
Vanesa	478
Fedra	482
Gala	486

490

CONDICIONES GENERALES

492

DESCATALOGADOS

colección
Shower toilet



Funcionalidad, diseño y tecnología accesible



+ intuitivo



+ confort



+ higiene



Shower toilet



72000 INODORO BTW RIMLESS €65 4 **1.795,0** €/u
 68,5 x 38,5 cm
 Con salida dual, codo de evacuación y juego de anclaje. Tanque bajo con tapa y mecanismo de doble pulsador 4,5/3 litros. Asiento con E-Bidet. Accesorios de instalación incluidos.



72010 INODORO SUSPENDIDO RIMLESS €35 4 **1.730,0** €/u
 56 x 38,5 cm
 Salida horizontal. Asiento con E-bidet. Accesorios de instalación incluidos.

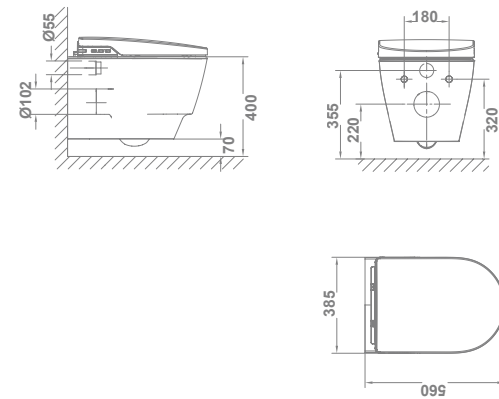
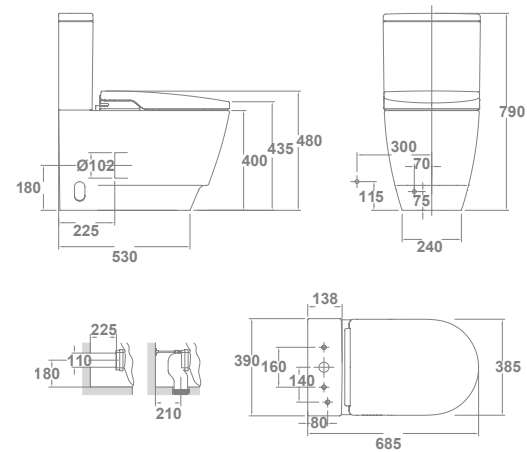

WC FULL FRAME GALA INNOVA
 55484



CONJUNTO COMPLETO
 El conjunto completo está formado por: inodoro suspendido, WC Full Frame Gala Innova y pulsador de doble descarga Eon 3 Cromo Brillo.

€/u
2.086,5

PULSADOR DOBLE DESCARGA EON 3
 5056369

colecciones





Colecciones

índice

022

NOBLE

028

EOS

036

EMMA SQUARE

050

EMMA

066

MID

076

IRIA ^N

088

SMART

098

STREET SQUARE

108

ARIS ^N

118

LIZZ

128

BABY WC

132

BLUE

136

ASIENTOS

Guía Rápida

Tanque bajo BTW

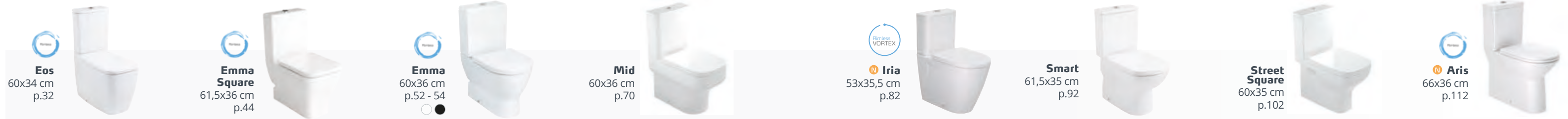

Tanque bajo



Tanque alto



Suspendidos

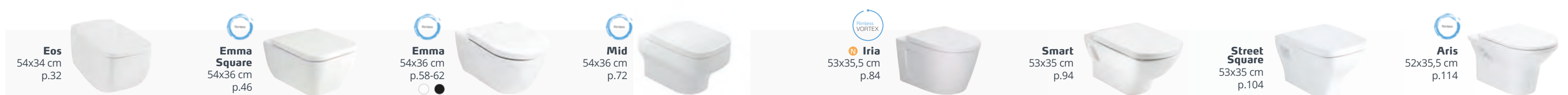





col.
Noble

Noble



€/u

12040 **LAVABO**   195,0
60 x 50 cm
Con rebosadero y juego de fijación.
Posibilidad de instalación
con pedestal o mural.

12430 **PEDESTAL**   121,0

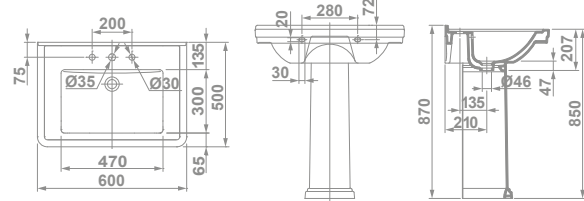

Noble



€/u

12120 **INODORO** 68 x 36 cm 315,0

Con salida dual y juego de anclaje. Para instalación con salida vertical es necesario codo. *Ver ref. en repuestos.* Para instalación con salida horizontal no es necesario codo.

12540 **TANQUE BAJO CON TAPA** y mecanismo de doble pulsador Alimentación inferior izquierda. 256,0

5161001 **ASIENTO DE MADERA FIJO** Blanco. 115,7

5161101 **ASIENTO DE MADERA CON CAÍDA AMORTIGUADA** Blanco. 175,1

5161085 **ASIENTO DE MADERA FIJO** Nogal. 115,7

5161185 **ASIENTO DE MADERA CON CAÍDA AMORTIGUADA** Nogal. 175,1

CONJUNTO INODORO COMPLETO 686,7

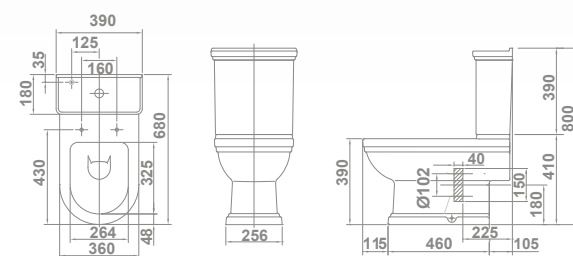

€/u

12360 **BIDÉ** 58 x 36 cm con juego de anclaje. 269,0

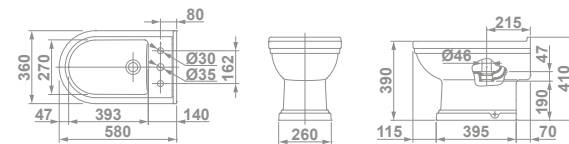

+ REPUESTOS Y ACCESORIOS

€/u

12630	Tapa tanque	44,7	55378	Topes asiento noble (bolsa de 6 uds)	6,0
50467	Mecanismo completo de doble pulsador Al ++ 6/3, 4,5/3, 4/2 litros	45,9	53280	Juego de fijación lavabo	4,8
50478	Pulsador ++	11,5	53720	Codo curvo para inodoro tanque bajo salida vertical (para adaptar a distancia a pared de 210 mm). Varilla no necesaria y no incluida.	14,7
53696	Fijación tanque-inodoro ++	4,3	53696	Fijación tanque-inodoro ++	4,3
55375	Juego de fijación asiento fijo	26,1	53294	Juego de anclaje inodoro y bidé	4,6
55376	Juego de fijación asiento amortiguado	85,4			

Nota: El conjunto inodoro completo está formado por: inodoro para tanque bajo, tanque completo y asiento de madera fijo blanco. Todas las piezas se suministran en caja.



col.
E o s

Eos



		€/u
34260	INODORO PARA TANQUE BAJO BTW RIMLESS 60 x 34 cm Con salida dual y juego de anclaje a pared. Para instalación con salida vertical es necesario codo. <i>Ver ref. en repuestos.</i> Para instalación con salida horizontal no es necesario codo.	299,0
34540	TANQUE BAJO CON TAPA y mecanismo de doble pulsador. Alimentación inferior izquierda oculta.	233,0
51318	ASIENTO FIJO	83,0
51319	ASIENTO CON CAÍDA AMORTIGUADA	130,0

		€/u
34160	INODORO PARA TANQUE BAJO BTW 60 x 34 cm Con salida dual y juego de anclaje. Para instalación con salida vertical es necesario codo. <i>Ver ref. en repuestos.</i> Para instalación con salida horizontal no es necesario codo.	276,0
34540	TANQUE BAJO CON TAPA y mecanismo de doble pulsador. Alimentación inferior izquierda oculta.	233,0
51318	ASIENTO FIJO	83,0
51319	ASIENTO CON CAÍDA AMORTIGUADA	130,0

CONJUNTO INODORO COMPLETO* 615,0

CONJUNTO INODORO COMPLETO** 592,0

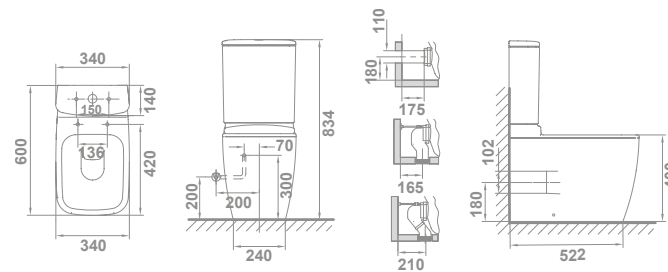

		€/u
34360	BIDÉ BTW 54 x 34 cm Con juego de anclaje.	213,0
51316	TAPA PARA BIDÉ	74,0
51317	TAPA PARA BIDÉ CON CAÍDA AMORTIGUADA	114,0

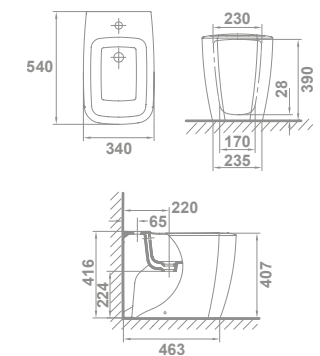

Nota: *El conjunto inodoro completo está formado por: inodoro para tanque bajo BTW rimless, tanque completo y asiento fijo.
**El conjunto inodoro completo está formado por: inodoro para tanque bajo BTW, tanque completo y asiento fijo.
BTW: Pegado a la pared. Todas las piezas se suministran en caja.

Eos suspendida



		€/u
34172	INODORO SUSPENDIDO 54 x 34 cm Salida horizontal. Fijación oculta incluida.	318,0
51318	ASIENTO FIJO	83,0
51319	ASIENTO CON CAÍDA AMORTIGUADA	130,0
CONJUNTO INODORO COMPLETO*		401,0

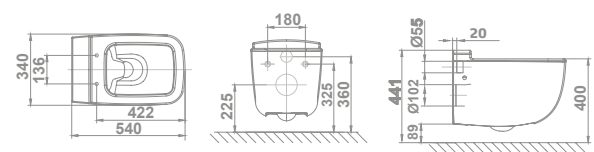

		€/u
55483	WC FULL FRAME EON Sistema de instalación para inodoro suspendido en pared ligera. Descarga de 6/3L, 4,5/3L y 4/2L. Accesorios de instalación incluidos. Profundidad mínima: 108/125 mm (DN90/DN100). Codo ø90 o 110 mm	209,0
5056369	PULSADOR DE DOBLE DESCARGA EON 3 Cromo brillo.	41,5
CONJUNTO COMPLETO**		651,5

Otras posibilidades de instalación en páginas 142 - 155.



		€/u
34362	BIDÉ SUSPENDIDO 54 x 34 cm Fijación oculta incluida.	290,0
51316	TAPA PARA BIDÉ	74,0
51317	TAPA PARA BIDÉ CON CAÍDA AMORTIGUADA	114,0

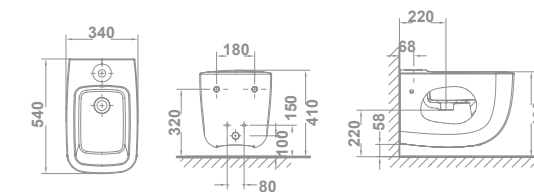

		€/u
55409	BIDÉ FRAME EON COMPACT Soporte para bidé. Accesorios de instalación incluidos. Profundidad mínima de 8 cm	209,0
CONJUNTO COMPLETO		573,0

Nota: *El conjunto inodoro completo está formado por: inodoro suspendido y asiento fijo. Todas las piezas se suministran en caja. **El conjunto completo está formado por: inodoro suspendido, asiento fijo, WC Full Frame Eon y pulsador de doble descarga Eon 3 Cromo Brillo.

Eos

+ REPUESTOS Y ACCESORIOS		€/u
34630	Tapa tanque Eos	30,8
50469	Mecanismo completo de doble pulsador AI BTW ++ 6/3, 4,5/3,4/2 litros	46,6
50414	*Alimentación inferior ++	21,5
50412	*Descarga 6/3, 4,5/3, 4/2 ++	37,1
50478	Pulsador ++	11,5
53695	Fijación tanque-inodoro BTW ++	5,2
53629	Juego de fijación oculto para inodoro y bidé suspendidos	29,9
53828	Conjunto bisagra completa asiento fijo Eos (bisagra y juego de fijación)	30,5
53827	Conjunto bisagra completa asiento amortiguado Eos (bisagra y juego de fijación)	60,6
53830	Juego de fijación asiento fijo y caída amortiguada Eos	5,8
53832	Conjunto bisagra completa tapa bidé fija Eos (bisagra y juego de fijación)	18,3
53833	Conjunto bisagra completa tapa bidé amortiguada Eos (bisagra y juego de fijación)	34,7
53831	Juego de fijación tapa bidé Eos	5,8
54269	Topes asientos Eos (bolsa de 6 unidades)	5,2
54269	Topes tapa bidé Eos (bolsa de 6 unidades)	5,2
50463	Codo curvo para inodoro tanque bajo salida vertical (para adaptar a distancia a pared de 210 mm). Recomendada instalación con varilla. Varilla no incluida.	23,2
53720	Codo curvo para inodoro tanque bajo salida vertical (para adaptar a distancia a pared de 165 mm). Recomendada instalación con varilla. Varilla no incluida.	14,7
50464	Varilla fijación codo curvo	1,8
53294	Juego de anclaje inodoro y bidé	4,6





col.

**Emma
Square**

Emma Square



			€/u	
LAVABO COMPACT				
Con rebosadero y juego de fijación. Posibilidad de instalación con pedestal, semipedestal, mural o sobre-encimera.				
27015	60x35 cm			104,0
27005	55x35 cm			102,0
27080	50x35 cm			96,5

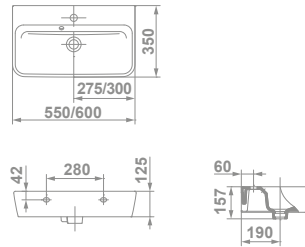

			€/u	
27095	LAVAMANOS 50X25 CM			92,5
Con rebosadero y juego de fijación. Posibilidad de instalación mural o sobre-encimera.				

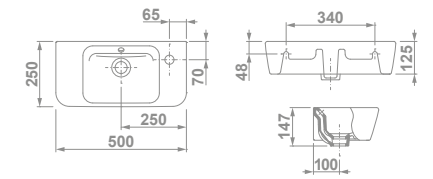

			€/u	
27085	LAVAMANOS 42X32 CM			93,0
Con rebosadero y juego de fijación. Posibilidad de instalación mural o sobre-encimera.				

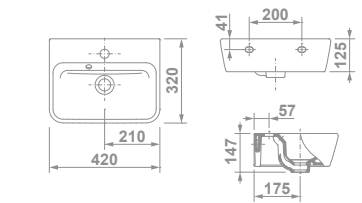

			€/u	
27075	LAVAMANOS 48X37,5 CM			139,0
Con pedestal integrado, rebosadero y juego de fijación. Instalación mural.				

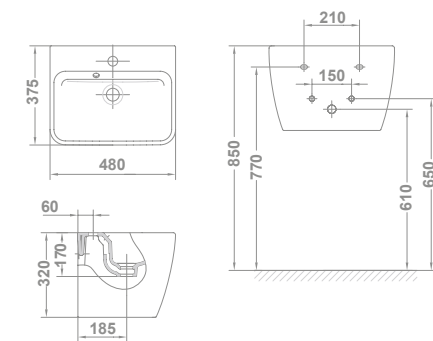

			€/u	
LAVABO				
Con rebosadero y juego de fijación. Posibilidad de instalación con pedestal, semipedestal, mural o sobre-encimera.				
27020	65x45 cm			117,5
27010	60x45 cm			105,5
27000	55x45 cm			103,0

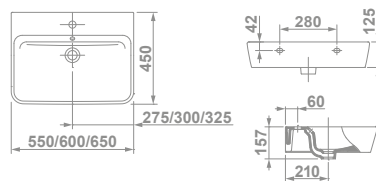

			€/u	
LAVABO DE ENCIMERA				
Con rebosadero.				
27060	55x42 cm			145,0

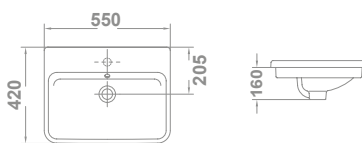

Nota: Los lavabos Emma Square se suministran con embellecedor para rebosadero. Todas las piezas se suministran en caja.

Emma Square



27050 **LAVABO 50X38 CM** €/u
 De sobre-encimera.
 Sin rebosadero. Sin orificio de grifería.



9,9 32 191,0

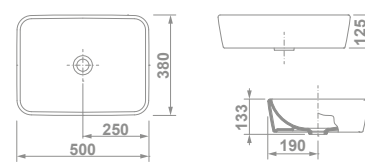

OPCIONES COLOR



08 **NEGRO** 225,0



21 **BLANCO MATE** 225,0

Nota: Los lavabos Emma Square se suministran con embellecedor para rebosadero. Todas las piezas se suministran en caja.

Emma Square



27430 **PEDESTAL** €/u **75,5**



27432 **SEMIPEDESTAL** €/u **67,5**
Con juego de fijación.

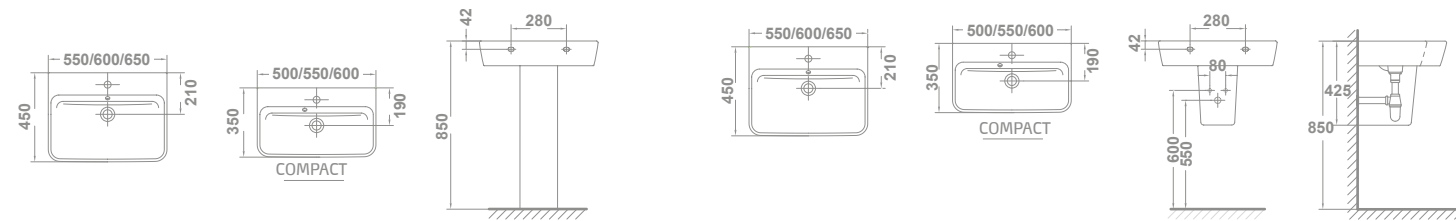

LAVABOS COMBINABLES CON PEDESTAL Y SEMIPEDESTAL

LAVABOS COMPACT		LAVABOS	
27015	60X35 CM	27020	65X45 CM
27005	55X35 CM	27010	60X45 CM
27080	50X35 CM	27000	55X45 CM



27110	INODORO PARA TANQUE ALTO BTW	242,5
51648	ASIENTO FIJO SLIM	62,5
51649	ASIENTO CON CAIDA AMORTIGUADA SLIM	111,0
51640	ASIENTO FIJO	62,5
51641	ASIENTO CON CAIDA AMORTIGUADA	111,0
CONJUNTO INODORO COMPLETO*		305,0

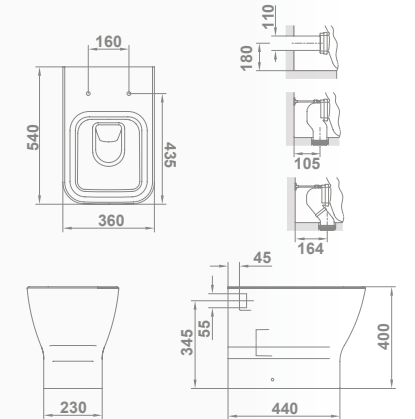







Nota: Los lavabos Emma Square se suministran con embellecedor para rebosadero. Todas las piezas se suministran en caja.

Nota: *El conjunto inodoro completo está formado por: inodoro para tanque alto BTW y asiento fijo. BTW: Pegado a la pared. Todas las piezas se suministran en caja.

Emma Square









€/u

- 27260 **INODORO PARA TANQUE BAJO BTW RIMLESS**   277,5
60 x 34 cm
Con salida dual y juego de anclaje. Para instalación con salida vertical es necesario codo. Para instalación con salida horizontal no es necesario codo.
- 27560 **TANQUE BAJO CON TAPA**   146,0
  y mecanismo de doble pulsador. Alimentación inferior izquierda.
- 51648 **ASIENTO FIJO SLIM** 62,5
- 51649 **ASIENTO CON CAÍDA AMORTIGUADA SLIM** 111,0
- 51640 **ASIENTO FIJO** 62,5
- 51641 **ASIENTO CON CAÍDA AMORTIGUADA** 111,0

CONJUNTO INODORO COMPLETO* 486,0



€/u

- 27160 **INODORO PARA TANQUE BAJO BTW**   234,0
61,5 x 36 cm
Con salida dual y juego de anclaje. Para instalación con salida vertical es necesario codo. Para instalación con salida horizontal no es necesario codo. Ver ref. en respuestas.
- 27558 **TANQUE BAJO CON TAPA**   130,5
  y mecanismo de doble pulsador. Alimentación inferior izquierda.
- 51648 **ASIENTO FIJO SLIM** 62,5
- 51649 **ASIENTO CON CAÍDA AMORTIGUADA SLIM** 111,0
- 51640 **ASIENTO FIJO** 62,5
- 51641 **ASIENTO CON CAÍDA AMORTIGUADA** 111,0

CONJUNTO INODORO COMPLETO 427,0**

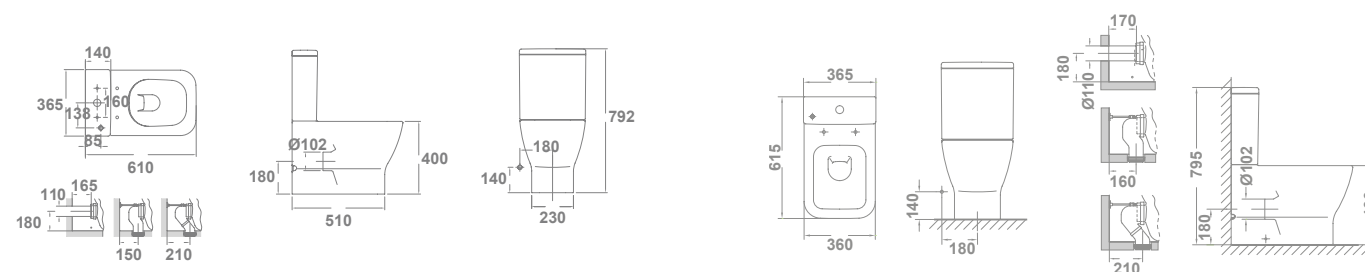

€/u

- 27360 **BIDÉ BTW**   156,0
54 x 36 cm
Con juego de anclaje.
- 51650 **TAPA PARA BIDÉ** 64,0

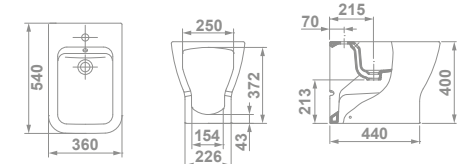

Nota: *El conjunto inodoro completo está formado por: inodoro para tanque bajo BTW rimless, tanque completo 4/2 litros y asiento fijo. **El conjunto inodoro completo está formado por: inodoro para tanque bajo BTW, tanque completo 4,5/3 litros y asiento fijo. BTW: Pegado a la pared. Todas las piezas se suministran en caja.

Emma Square suspendida



	€/u
27272 INODORO SUSPENDIDO RIMLESS 54 x 36 cm Salida horizontal. Fijación oculta incluida.	277,5
51648 ASIENTO FIJO SLIM	62,5
51649 ASIENTO CON CAÍDA AMORTIGUADA SLIM	111,0
51640 ASIENTO FIJO	62,5
51641 ASIENTO CON CAÍDA AMORTIGUADA	111,0
CONJUNTO INODORO COMPLETO*	340,0

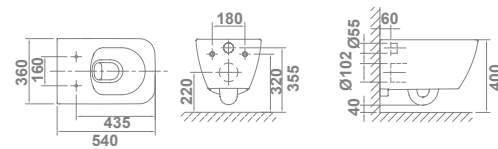

	€/u
55483 WC FULL FRAME EON Sistema de instalación para inodoro suspendido en pared ligera. Descarga de 6/3L, 4,5/3L y 4/2L. Accesorios de instalación incluidos. Profundidad mínima: 108/125 mm (DN90/DN100). Codo ø90 o 110 mm	209,0
5056369 PULSADOR DE DOBLE DESCARGA EON 3 Cromo brillo.	41,5
CONJUNTO COMPLETO**	590,5

Otras posibilidades de instalación en páginas 142 - 155.



Emma Square suspendida



		€/u
27172	INODORO SUSPENDIDO 54 x 36 cm Salida horizontal. Fijación oculta incluida.	250,0
51648	ASIENTO FIJO SLIM	62,5
51649	ASIENTO CON CAÍDA AMORTIGUADA SLIM	111,0
51640	ASIENTO FIJO	62,5
51641	ASIENTO CON CAÍDA AMORTIGUADA	111,0
CONJUNTO INODORO COMPLETO*		312,5

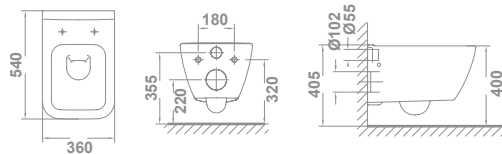

		€/u
55483	WC FULL FRAME EON Sistema de instalación para inodoro suspendido en pared ligera. Descarga de 6/3L, 4,5/3L y 4/2L. Accesorios de instalación incluidos. Profundidad mínima: 108/125 mm (DN90/DN100). Codo ø90 o 110 mm	209,0
5056369	PULSADOR DE DOBLE DESCARGA EON 3 Cromo brillo.	41,5

CONJUNTO COMPLETO** 563,0

Otras posibilidades de instalación en páginas 142 - 155.



		€/u
27362	BIDÉ SUSPENDIDO 54 x 34 cm Fijación oculta incluida.	204,0
51650	TAPA PARA BIDÉ	64,0

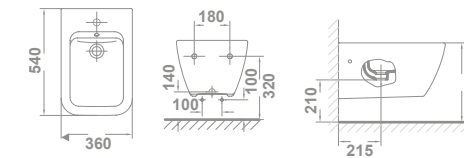

		€/u
55409	BIDÉ FRAME EON COMPACT Soporte para bidé. Accesorios de instalación incluidos. Profundidad mínima de 8 cm	209,0

Nota: *El conjunto inodoro completo está formado por: inodoro suspendido y asiento fijo. Todas las piezas se suministran en caja. **El conjunto completo está formado por: inodoro suspendido, asiento fijo, WC Full Frame Eon y pulsador de doble descarga Eon 3 Cromo Brillo.



col.
E m m a

Emma







Acabado negro

€/u

3026008 **INODORO PARA TANQUE BAJO BTW RIMLESS NEGRO**   277,5

60 x 36 cm
Con salida dual y juego de anclaje. Para instalación con salida vertical es necesario codo. Para instalación con salida horizontal no es necesario codo. Ver ref. en respuestos.

2756008 **TANQUE BAJO CON TAPA**   157,0
  y mecanismo de doble pulsador. Alimentación inferior izquierda. Negro

5166108 **ASIENTO CON CAÍDA AMORTIGUADA** 108,5
Negro.

CONJUNTO INODORO COMPLETO* 543,0

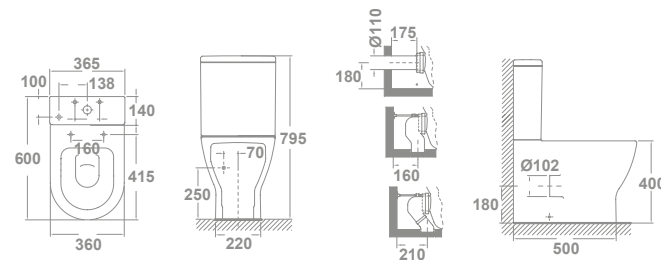





Acabado blanco mate

€/u

3026021 **INODORO PARA TANQUE BAJO BTW RIMLESS BLANCO MATE**   277,5

60 x 36 cm
Con salida dual y juego de anclaje. Para instalación con salida vertical es necesario codo. Para instalación con salida horizontal no es necesario codo. Ver ref. en respuestos.

2756021 **TANQUE BAJO CON TAPA**   157,0
  y mecanismo de doble pulsador. Alimentación inferior izquierda. Blanco mate.

5166121 **ASIENTO CON CAÍDA AMORTIGUADA** 108,5
Blanco mate.

CONJUNTO INODORO COMPLETO* 543,0

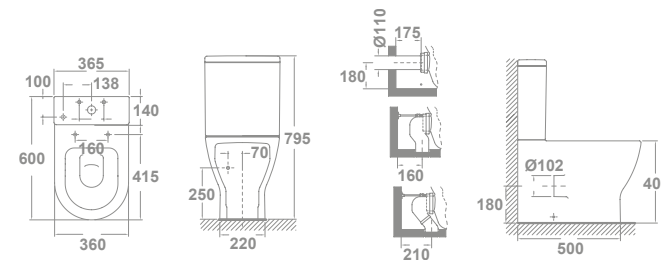

Nota: *El conjunto inodoro completo está formado por: inodoro para tanque bajo BTW rimless, tanque completo de 4/2 litros y asiento amortiguado. BTW: Pegado a la pared. El tanque Emma se suministra en caja.

Emma



	€/u
30260 INODORO PARA TANQUE BAJO BTW RIMLESS 60 x 36 cm Con salida dual y juego de anclaje. Para instalación con salida vertical es necesario codo. Para instalación con salida horizontal no es necesario codo. Ver ref. en respuestos.	231,5
27560 TANQUE BAJO CON TAPA y mecanismo de doble pulsador. Alimentación inferior izquierda.	146,0
51664 ASIENTO FIJO SLIM	58,5
51665 ASIENTO CON CAÍDA AMORTIGUADA SLIM	90,5
51660 ASIENTO FIJO	58,5
51661 ASIENTO CON CAÍDA AMORTIGUADA	90,5
CONJUNTO INODORO COMPLETO*	436,0

	€/u
30160 INODORO PARA TANQUE BAJO BTW COMPACT 60 x 36 cm Con salida dual y juego de anclaje. Para instalación con salida vertical es necesario codo. Para instalación con salida horizontal no es necesario codo. Ver ref. en respuestos.	194,0
27558 TANQUE BAJO CON TAPA y mecanismo de doble pulsador. Alimentación inferior izquierda.	130,5
51664 ASIENTO FIJO SLIM	58,5
51665 ASIENTO CON CAÍDA AMORTIGUADA SLIM	90,5
51660 ASIENTO FIJO	58,5
51661 ASIENTO CON CAÍDA AMORTIGUADA	90,5
CONJUNTO INODORO COMPLETO**	383,0

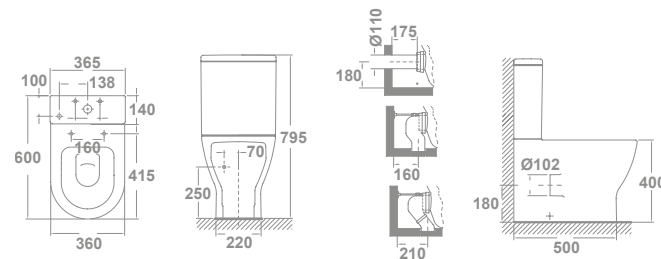
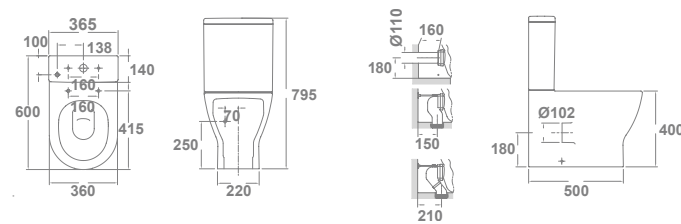

	€/u
30360 BIDÉ BTW 54 x 36 cm Con juego de anclaje.	127,5
51670 TAPA PARA BIDÉ	58,0

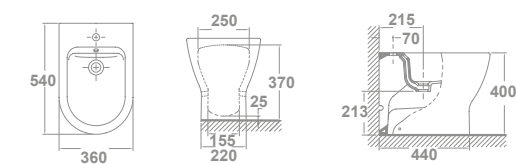

Nota: *El conjunto inodoro completo está formado por: inodoro para tanque bajo BTW rimless, tanque completo de 4/2 litros y asiento fijo. BTW: Pegado a la pared. El tanque Emma se suministra en caja. ** El conjunto inodoro completo está formado por inodoro para tanque bajo BTW, tanque completo de 4,5/3litros y asiento fijo.

Emma



€/u

30140	INODORO PARA TANQUE ALTO BTW 54 x 36 cm Con salida dual y juego de anclaje. Para instalación con salida vertical es necesario codo. Para instalación con salida horizontal no es necesario codo. Ver ref. en respuestas.		225,5
51664	ASIENTO FIJO SLIM		58,5
51665	ASIENTO CON CAÍDA AMORTIGUADA SLIM		90,5
51660	ASIENTO FIJO		58,5
51661	ASIENTO CON CAÍDA AMORTIGUADA		90,5
	CONJUNTO INODORO COMPLETO*		284,0

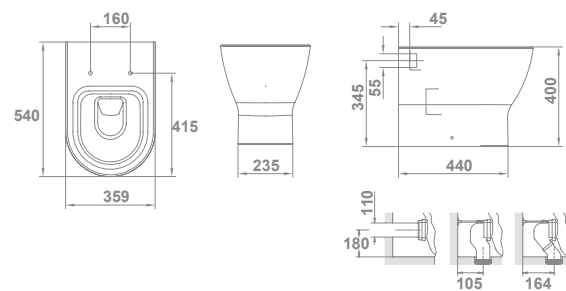

Nota: * El conjunto inodoro completo está formado por: inodoro para tanque alto BTW y asiento fijo. BTW: Pegado a la pared. El tanque Emma se suministra en caja.

Emma suspendida

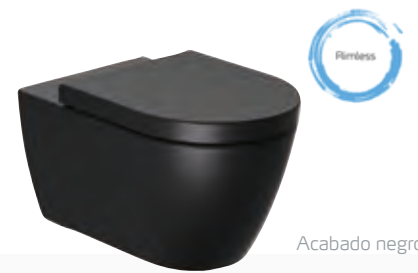

Acabado negro



Acabado blanco mate

	€/u
3027308 INODORO SUSPENDIDO RIMLESS NEGRO 54 x 36 cm Con salida horizontal. Fijación oculta incluida.	270,0
5166108 ASIENTO CON CAÍDA AMORTIGUADA Negro.	108,5
CONJUNTO INODORO COMPLETO*	378,5

	€/u
3027321 INODORO SUSPENDIDO RIMLESS BLANCO MATE 54 x 36 cm Con salida horizontal. Fijación oculta incluida.	270,0
5166121 ASIENTO CON CAÍDA AMORTIGUADA Blanco mate.	108,5
CONJUNTO INODORO COMPLETO*	378,5

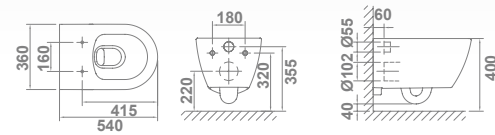
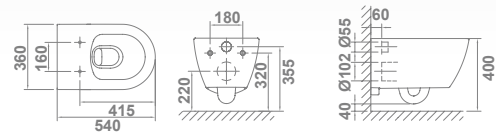

	€/u
55483 WC FULL FRAME EON Sistema de instalación para inodoro suspendido en pared ligera. Descarga de 6/3L, 4,5/3L y 4/2L. Accesorios de instalación incluidos. Profundidad mínima: 108/125 mm (DN90/DN100). Codo ø90 o 110 mm	209,0



5056702 PULSADOR DE DOBLE DESCARGA EON 11 Negro.	41,5
--	------



5056721 PULSADOR DE DOBLE DESCARGA EON 11 Blanco mate	41,5
---	------

CONJUNTO COMPLETO**	629,0
----------------------------	--------------

Otras posibilidades de instalación en páginas 142 - 155.

Nota: *El conjunto inodoro completo está formado por: inodoro suspendido rimless y asiento fijo. Todas las piezas se suministran en caja. **El conjunto completo está formado por: inodoro suspendido rimless, asiento fijo, WC Full Frame Eon y pulsador de doble descarga Eon 11.



Emma suspendida



		€/u
30273	INODORO SUSPENDIDO RIMLESS 54 x 36 cm Con salida horizontal. Fijación oculta incluida.	224,5
51664	ASIENTO FIJO SLIM	58,5
51665	ASIENTO CON CAÍDA AMORTIGUADA SLIM	90,5
51660	ASIENTO FIJO	58,5
51661	ASIENTO CON CAÍDA AMORTIGUADA	90,5
CONJUNTO INODORO COMPLETO *		283,0

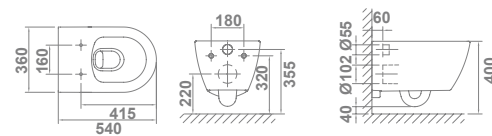

		€/u
55483	WC FULL FRAME EON Sistema de instalación para inodoro suspendido en pared ligera. Descarga de 6/3L, 4,5/3L y 4/2L. Accesorios de instalación incluidos. Profundidad mínima: 108/125 mm (DN90/DN100). Codo ø90 o 110 mm	209,0
5056369	PULSADOR DE DOBLE DESCARGA EON 3 Cromo brillo.	41,5
CONJUNTO COMPLETO **		533,5

Otras posibilidades de instalación en páginas 142 - 155.



Nota: *El conjunto inodoro completo está formado por: inodoro suspendido rimless y asiento fijo. Todas las piezas se suministran en caja. **El conjunto completo está formado por: inodoro suspendido rimless, asiento fijo, WC Full Frame Eon y pulsador de doble descarga Eon 3 Cromo Brillo.

Emma suspendida



		€/u
30172	INODORO SUSPENDIDO 54 x 36 cm Salida horizontal. Fijación oculta incluida.	205,0
51664	ASIENTO FIJO SLIM	58,5
51665	ASIENTO CON CAÍDA AMORTIGUADA SLIM	90,5
51660	ASIENTO FIJO	58,5
51661	ASIENTO CON CAÍDA AMORTIGUADA	90,5
CONJUNTO INODORO COMPLETO*		263,5

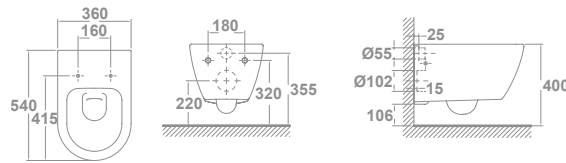

		€/u
55483	WC FULL FRAME EON Sistema de instalación para inodoro suspendido en pared ligera. Descarga de 6/3L, 4,5/3L y 4/2L. Accesorios de instalación incluidos. Profundidad mínima: 108/125 mm (DN90/DN100). Codo ø90 o 110 mm	209,0
5056369	PULSADOR DE DOBLE DESCARGA EON 3 Cromo brillo.	41,5
CONJUNTO COMPLETO**		514,0

Otras posibilidades de instalación en páginas 142 - 155.



		€/u
30362	BIDÉ SUSPENDIDO 54 x 36 cm Fijación oculta incluida.	167,5
51670	TAPA PARA BIDÉ	58,0

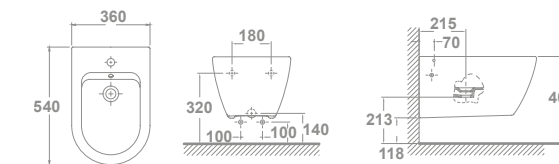

		€/u
55409	BIDÉ FRAME EON COMPACT Soporte para bidé. Accesorios de instalación incluidos. Profundidad mínima de 8 cm	209,0

Nota: *El conjunto inodoro completo está formado por: inodoro suspendido y asiento fijo. Todas las piezas se suministran en caja. **El conjunto completo está formado por: inodoro suspendido, asiento fijo, WC Full Frame Eon y pulsador de doble descarga Eon 3 Cromo Brillo.

Emma Square | Emma

+ REPUESTOS Y ACCESORIOS

		€/u
27630	Tapa tanque Emma Emma Square.	26,5
50469	Mecanismo completo de doble pulsador AI BTW ++ 6/3, 4,5/3,4/2 litros	46,6
50414	*Alimentación inferior ++	21,5
50412	*Descarga 6/3, 4,5/3, 4/2 ++	37,1
50478	Pulsador ++	11,5
5047808	Pulsador ++ Negro mate	14,5
53695	Fijación tanque-inodoro BTW ++	5,2
53629	Juego de fijación oculto para inodoro y bidé suspendidos (no rimless). Emma Emma Square	29,9
53296	Juego de fijación oculto para inodoro o bidé suspendidos	32,5
53813	Conjunto bisagra completa asiento fijo Emma	13,1
53855	Conjunto bisagra completa asiento fijo Emma Square 20025	15,0
53812	Conjunto bisagra completa asiento caída amortiguada Emma	53,6
53857	Conjunto bisagra completa asiento caída amortiguada Emma Square 2025	40,0
55296	Conjunto bisagra completa tapa bidé Emma Emma Square.	18,8
53801	Juego de fijación asiento amortiguado Emma	5,6
53858	Juego de fijación asiento amortiguado Emma Square 2025	14,0
53861	Topes asiento Emma Square (bolsa de 6 uds). 2025	5,1
55332	Topes asiento Emma Square (bolsa de 6 uds). Anterior a 2024	5,1
55334	Topes asiento Emma Slim (bolsa de 6 unidades)	5,2
54275	Topes asiento Emma (bolsa de 6 unidades)	5,2
55380	Topes bidé Emma (bolsa de 6 unidades)	5,0
53280	Juego de fijación lavabo.	4,8
53990	Juego de fijación semipedestal.	8,6
50463	Codo curvo para inodoro tanque bajo salida vertical (para adaptar a distancia a pared de 210 mm). Recomendada instalación con varilla. Varilla no. incluida.	23,2
53720	Codo curvo para inodoro tanque bajo salida vertical (para adaptar a distancia a pared de 160 mm). Recomendada instalación con varilla. Varilla no. incluida.	14,7
50464	Varilla fijación codo curvo.	1,8
53511	Embellecedor para rebosadero lavabos Emma Square.	3,4
53294	Juego de anclaje inodoro y bidé.	4,6

Nota: * Pedido mínimo caja expositor de 6 unidades. Ver página mecanismos encajados

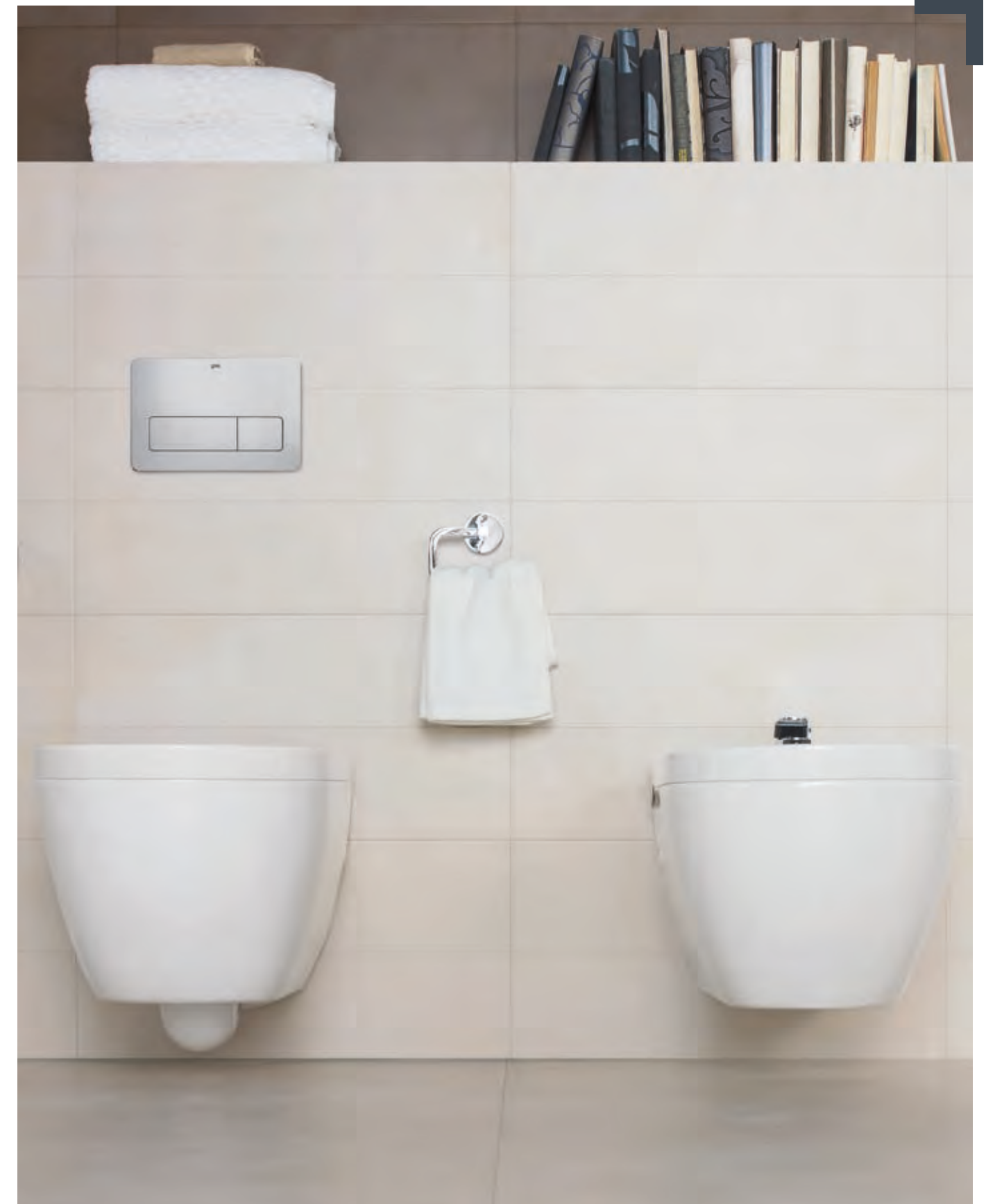



col.
Mid

Mid



			€/u
LAVABO Con rebosadero y juego de fijación. Posibilidad de instalación con pedestal*, semipedestal* o mural.			
40020	65x45 cm		107,5
40030	60x45 cm		98,0
40040	55x45 cm		87,0

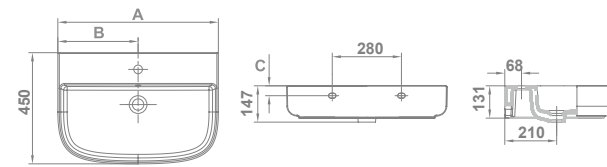

	A	B	C
40020	650	325	40
40030	600	300	40
40040	550	225	40



			€/u
LAVABO DE SOBRE-ENCIMERA Con rebosadero. Instalación sobre-encimera.			
40025	65x45 cm		110,0
40035	60x45 cm		100,0
40045	55x45 cm		89,0

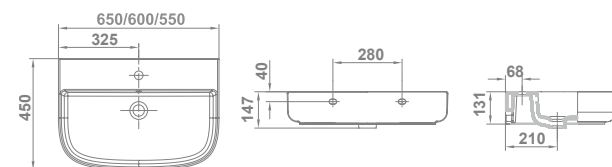

			€/u
40090	LAVABO 91x46 cm De sobremueble asimétrico.		143,5

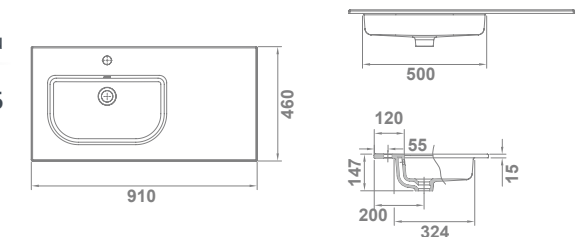

			€/u
40060	LAVABO 101 x 46 x 1,5 cm De sobremueble.		161,0

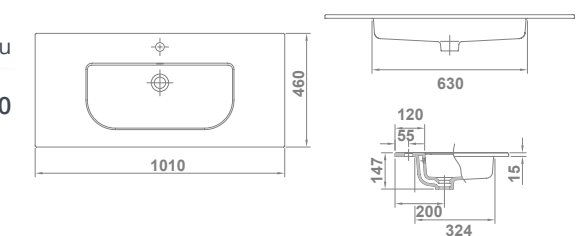

			€/u
40065	LAVABO 81 x 46 x 1,5 cm De sobremueble.		125,0

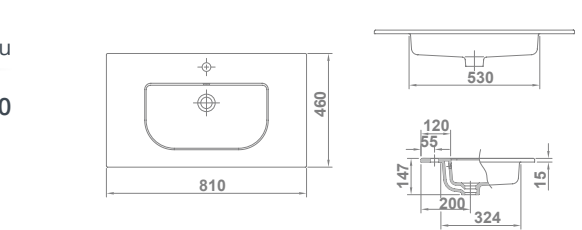

Nota: *Compatible con pedestal Emma Square . Ver pág. 41

Mid



€/u

40260 **INODORO PARA TANQUE BAJO BTW RIMLESS** 242,5

60 x 36 cm

Con salida dual y juego de anclaje. Incluye codo de instalación para salida vertical (Distancia a pared: 210 mm). Ver más posibilidades de instalación en repuestos. Para instalación con salida horizontal no es necesario codo.

40541 **TANQUE BAJO CON TAPA** 109,0
 y mecanismo de doble pulsador. Alimentación inferior izquierda.

40546 **TANQUE BAJO CON TAPA** 109,0
 y mecanismo de doble pulsador. Alimentación lateral.

51700 **ASIENTO FIJO** 47,4
 Bisagras cromadas.

51701 **ASIENTO CON CAÍDA AMORTIGUADA** 79,9

CONJUNTO INODORO COMPLETO * 398,9



€/u

40160 **INODORO PARA TANQUE BAJO BTW** 224,5

60 x 36 cm

Con salida dual y juego de anclaje. Incluye codo de instalación para salida vertical (Distancia a pared: 210 mm). Ver más posibilidades de instalación en repuestos. Para instalación con salida horizontal no es necesario codo.

40540 **TANQUE BAJO CON TAPA** 100,5
 y mecanismo de doble pulsador. Alimentación inferior izquierda.

40545 **TANQUE BAJO CON TAPA** 100,5
 y mecanismo de doble pulsador. Alimentación lateral.

51700 **ASIENTO FIJO** 47,4
 Bisagras cromadas.

51701 **ASIENTO CON CAÍDA AMORTIGUADA** 79,9

CONJUNTO INODORO COMPLETO ** 372,4

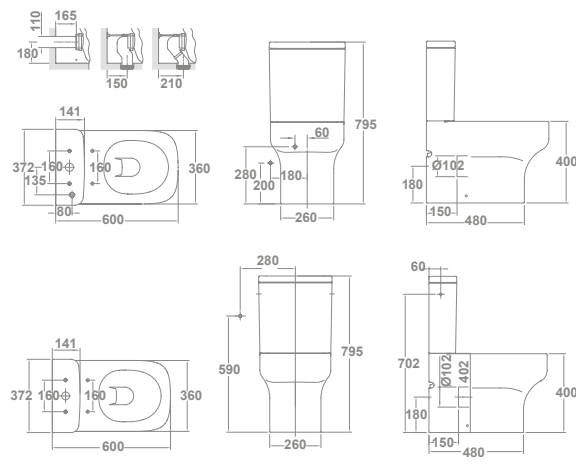
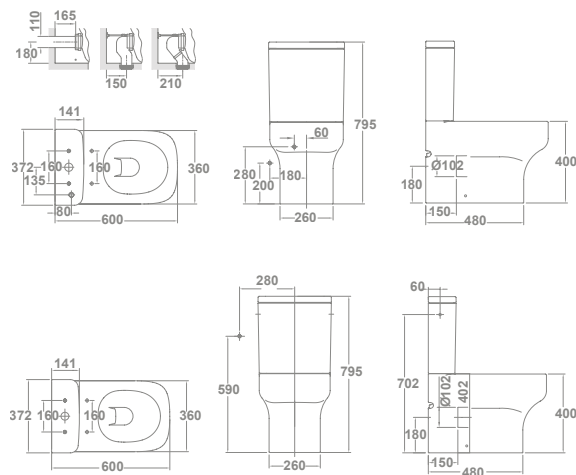

€/u

40360 **BIDÉ BTW** 125,0
 54 x 36 cm
 Con juego de anclaje.

51710 **TAPA PARA BIDÉ** 52,1

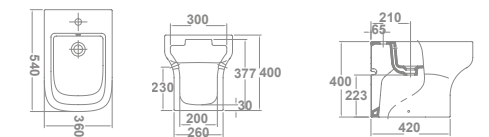

Nota: *El conjunto inodoro completo está formado por: inodoro para tanque bajo BTW rimless, tanque completo de 4/2 litros y asiento fijo. BTW: Pegado a la pared. **El conjunto Inodoro completo está formado por: inodoro para tanque bajo BTW, tanque completo 4,5/3L y asiento fijo.

Mid suspendida



		€/u
40272	INODORO SUSPENDIDO RIMLESS 54 x 36 cm Con salida horizontal. Fijación oculta incluida.	210,5
51700	ASIENTO FIJO	47,4
51701	ASIENTO CON CAÍDA AMORTIGUADA	79,9
CONJUNTO INODORO COMPLETO*		257,9

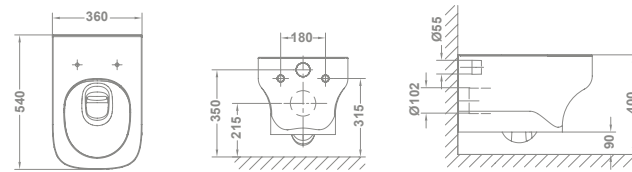

		€/u
55483	WC FULL FRAME EON Sistema de instalación para inodoro suspendido en pared ligera. Descarga de 6/3L, 4,5/3L y 4/2L. Accesorios de instalación incluidos. Profundidad mínima: 108/125 mm (DN90/DN100). Codo ø90 o 110 mm	209,0
5056369	PULSADOR DE DOBLE DESCARGA EON 3 Cromo brillo.	41,5

CONJUNTO COMPLETO** 508,4

Otras posibilidades de instalación en páginas 142 - 155.



		€/u
40362	BIDÉ SUSPENDIDO 54 x 36 cm	162,0
51710	TAPA PARA BIDÉ	52,1

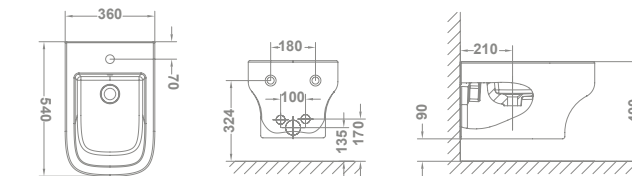

		€/u
55409	BIDÉ FRAME EON COMPACT Soporte para bidé. Accesorios de instalación incluidos. Profundidad mínima de 8 cm	209,0

Nota: *El conjunto inodoro completo está formado por: inodoro suspendido rimless y asiento fijo. **El conjunto completo está formado por: inodoro suspendido, asiento fijo, WC Full Frame Eon y pulsador de doble descarga Eon 3 Cromo Brillo.

Mid

+ REPUESTOS Y ACCESORIOS

		€/u
40630	Tapa tanque Mid.	25,2
50470	Mecanismo completo de doble pulsador AL BTW ++ 6/3, 4,5/3, 4/2 litros	44,3
50469	Mecanismo completo de doble pulsador AI BTW ++ 6/3, 4,5/3,4/2 litros	46,6
50414	*Alimentación inferior ++	21,5
50415	*Alimentación lateral ++	17,9
50412	*Descarga 6/3, 4,5/3, 4/2 ++	37,1
50478	Pulsador ++	11,5
53695	Fijación tanque-inodoro BTW ++	5,2
53629	Juego de fijación oculto para inodoro y bidé suspendidos.	29,9
53826	Conjunto bisagra completa asiento fijo Mid (bisagra y juego de fijación).	17,2
53825	Conjunto bisagra completa asiento amortiguado Mid (bisagra y juego de fijación).	51,3
53830	Juego de fijación asiento fijo y caída amortiguada Mid.	5,8
54213	Conjunto bisagra completa tapa bidé fija Mid (bisagra y juego de fijación).	30,2
53831	Juego de fijación tapa bidé Mid.	5,8
55380	Topes asientos Mid (bolsa de 6 uds).	5,0
55380	Topes tapa bidé Mid (bolsa de 6 uds).	5,0
50463	Codo curvo para inodoro tanque bajo salida vertical (para adaptar a distancia a pared de 210 mm). Recomendada instalación con varilla. Varilla no incluida.	23,2
53720	Codo curvo para inodoro tanque bajo salida vertical (para adaptar a distancia a pared de 150 mm). Recomendada instalación con varilla. Varilla no incluida.	14,7
50464	Varilla fijación codo curvo.	1,8
53294	Juego de anclaje inodoro y bidé.	4,6



Nota: * Pedido mínimo caja expositor de 6 unidades. Ver página mecanismos encajados



col.
I r i a

Gala Rimless Vortex

El agua forma un remolino de 360 grados en la superficie del inodoro que garantiza la máxima limpieza con el mínimo consumo de agua. La descarga más eficiente y silenciosa.



+ silencio
17% más silencioso que los inodoros tradicionales.



+ 360°

El agua cubre toda la superficie de la inodoro gracias a un diseño que elimina la brida interior y garantiza un flujo de 360°.



+ eficiente

Descarga optimizada:
Inodoro + limpio - descargas.

+ higiene

Recorrido optimizado:
Cada punto del inodoro queda cubierto hasta **4 veces más** que en una descarga convencional.

+ diseño

Superficie interior diseñada para favorecer el movimiento del agua evitando salpicaduras.

Iria ^N



	€/u
35840 INODORO PARA TANQUE ALTO BTW RIMLESS VORTEX 53 x 35,5 cm Con salida dual y juego de anclaje. Para instalación con salida vertical es necesario codo. Codo incluido.	170,0
51180 ASIENTO FIJO	47,0
51181 ASIENTO CON CAÍDA AMORTIGUADA	55,0
CONJUNTO INODORO COMPLETO*	217,0

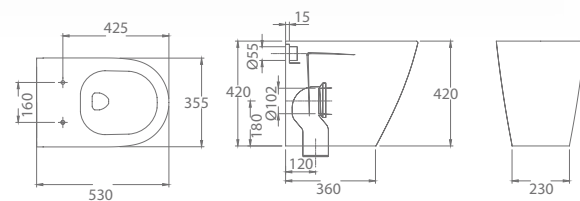

	€/u
55482 WC TANK EON COMPACT Sistema de instalación para inodoro no suspendido en pared de obra y pared ligera. Descarga 6/3L, 4,5/3L y 4/2L. Accesorios de instalación incluidos. Profundidad mínima para instalación: 80 mm Sólo compatible con pulsadores Eon.	121,0



50568 PULSADOR ELECTRÓNICO DOBLE DESCARGA SLOT Negro	203,0
--	-------

CONJUNTO COMPLETO**	541,0
----------------------------	--------------

	€/u
35820 INODORO PARA TANQUE BAJO RIMLESS VORTEX 63X35,5cm Con salida dual y juego de anclaje. Para instalación con salida vertical es necesario codo. Codo incluido.	186,0
35540 TANQUE BAJO CON TAPA y mecanismo de doble pulsador. Alimentación inferior izquierda.	120,0
35545 TANQUE BAJO CON TAPA y mecanismo de doble pulsador. Alimentación lateral izquierda.	120,0
51180 ASIENTO FIJO	47,0
51181 ASIENTO CON CAÍDA AMORTIGUADA	55,0
CONJUNTO INODORO COMPLETO*	353,0

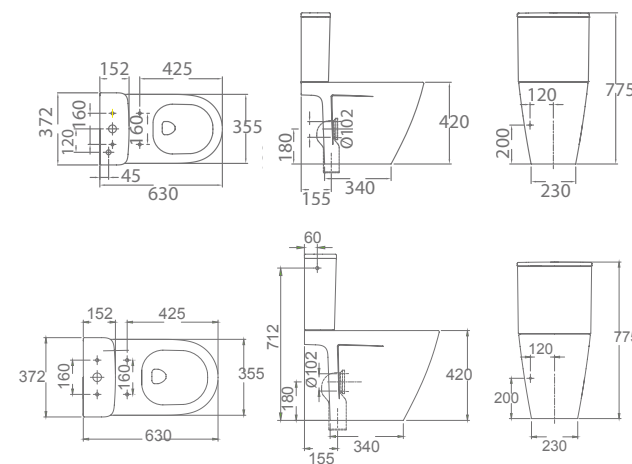

Otras posibilidades de instalación en páginas 142 - 155.



Nota: * El conjunto inodoro completo está formado por: inodoro para tanque alto BTW Rimless Vortex y asiento fijo. BTW: Pegado a la pared.
* El conjunto inodoro completo está formado por: inodoro para tanque bajo Rimless Vortex, tanque completo y asiento fijo. Todas las piezas se suministran en caja.

Iria N



- | | |
|---|-----------------------------|
| | €/u |
| 35860 INODORO PARA TANQUE BAJO BTW RIMLESS VORTEX
<small>Novedad</small>
63X35,5cm
Con salida dual y juego de anclaje. Para instalación con salida vertical es necesario codo. Codo incluido. | 31,5 12 205,0 |
| 35540 TANQUE BAJO CON TAPA
<small>Novedad</small>
y mecanismo de doble pulsador. Alimentación inferior izquierda. | 4,5L 4L 3L 2L 11,6 36 120,0 |
| 35545 TANQUE BAJO CON TAPA
<small>Novedad</small>
y mecanismo de doble pulsador. Alimentación lateral izquierda. | 4,5L 4L 3L 2L 11,6 36 120,0 |
| 51180 ASIENTO FIJO | 47,0 |
| 51181 ASIENTO CON CAÍDA AMORTIGUADA | 55,0 |
| CONJUNTO INODORO COMPLETO* | 372,0 |

- | | |
|--|-----------------------------|
| | €/u |
| 35861 INODORO PARA TANQUE BAJO BTW RIMLESS VORTEX
<small>Novedad</small>
63 x 35,5 cm
Orificio lateral para facilitar la instalación. Con salida dual y juego de anclaje. Para instalación con salida vertical es necesario codo. Codo incluido. | 31,5 12 205,0 |
| 35540 TANQUE BAJO CON TAPA
<small>Novedad</small>
y mecanismo de doble pulsador. Alimentación inferior izquierda. | 4,5L 4L 3L 2L 11,6 36 120,0 |
| 35545 TANQUE BAJO CON TAPA
<small>Novedad</small>
y mecanismo de doble pulsador. Alimentación lateral izquierda. | 4,5L 4L 3L 2L 11,6 36 120,0 |
| 51180 ASIENTO FIJO | 47,0 |
| 51181 ASIENTO CON CAÍDA AMORTIGUADA | 55,0 |
| CONJUNTO INODORO COMPLETO** | 372,0 |

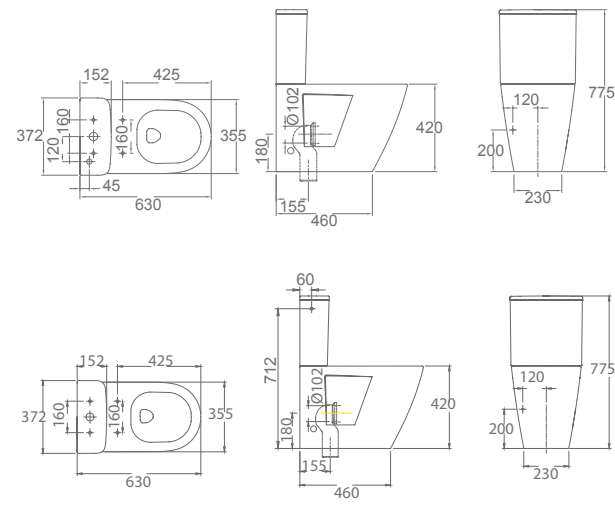
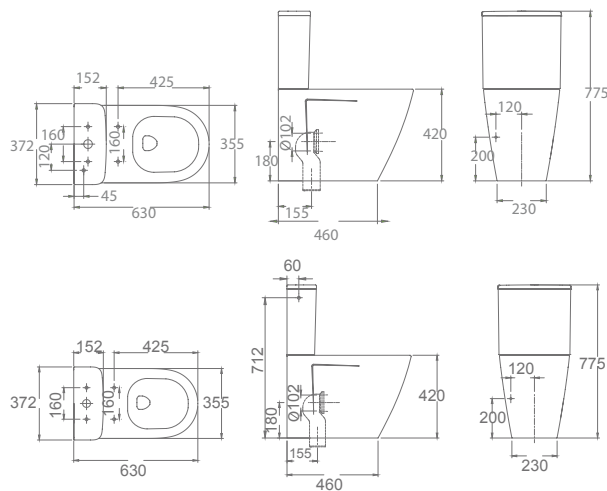

- | | |
|---|---------------|
| | €/u |
| 35360 BIDÉ BTW
<small>Novedad</small>
53x35.5cm
Con juego de anclaje. | 24,9 16 135,0 |

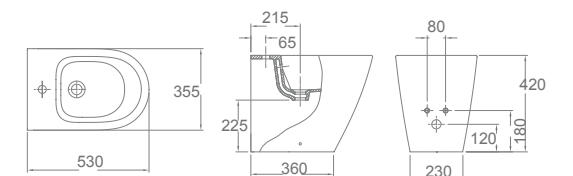

Iria suspendida N



Rimless
VORTEX

	€/u
35872 INODORO SUSPENDIDO RIMLESS VORTEX <small>Novedad</small> 54 x 36 cm Con salida horizontal. Fijación oculta incluida	198,0
51180 ASIENTO FIJO	47,0
51181 ASIENTO CON CAÍDA AMORTIGUADA	55,0
CONJUNTO INODORO COMPLETO*	245,0

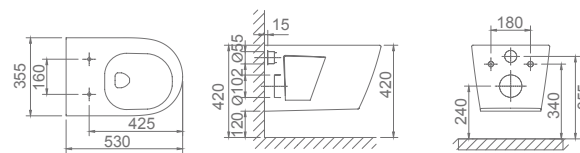

	€/u
55483 WC FULL FRAME EON Sistema de instalación para inodoro suspendido en pared ligera. Descarga de 6/3L, 4,5/3L y 4/2L. Accesorios de instalación incluidos. Cisterna de 80 mm. Profundidad mínima para instalación: 107 mm (DN90/DN100). Codo ø90 o 110 mm. Solo compatible con pulsadores Eon.	209,0
5056769 PULSADOR EON 11 Cromo brillo.	41,5
CONJUNTO COMPLETO**	495,5

Otras posibilidades de instalación en páginas 142 - 155.

Nota: *El conjunto inodoro completo está formado por: inodoro suspendido Rimless Vortex y asiento fijo. **El conjunto completo está formado por: inodoro suspendido, asiento fijo, WC Full Frame Eon y pulsador de doble descarga Eon 11 Cromo Brillo.



	€/u
35362 BIDÉ SUSPENDIDO <small>Novedad</small> 53 x 35,5 cm Fijación oculta incluida	161,0

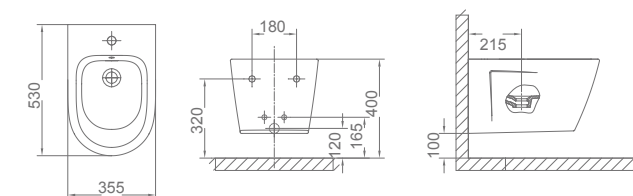

	€/u
55409 BIDÉ FRAME EON COMPACT Soporte para bidé. Accesorios de instalación incluidos. Profundidad mínima de 8 cm	209,0

Iria ^N

+ REPUESTOS Y ACCESORIOS

35630	Tapa tanque Iria.	20,0
Alimentación inferior		
50469	Mecanismo completo de doble pulsador AL BTW ++ 6/3, 4,5/3, 4/2 litros	46,6
50414	*Alimentación inferior ++	21,5
Alimentación lateral		
50470	Mecanismo completo de doble pulsador AL BTW ++ 6/3, 4,5/3, 4/2 litros	44,3
50415	*Alimentación lateral ++	17,9
50412	*Descarga 6/3, 4,5/3, 4/2 ++	37,1
50478	Pulsador ++	11,5
53695	Fijación tanque-inodoro BTW ++	5,2
53802	Conjunto bisagra completa asiento amortiguado (bisagra y juego de fijación).	40,0
53851	Conjunto bisagra completa asiento fijo (bisagra y juego de fijación).	15,0
53853	Juego de fijación asiento amortiguado.	12,0
54268	Topes asiento	5,0
53296	Juego de fijación oculto para inodoro o bidé suspendidos	32,5
53294	Juego de anclaje inodoro y bidé.	4,6







col.
S m a r t

Smart

En venta hasta fin de existencias



	€/u
25140 INODORO PARA TANQUE ALTO BTW 	196,5
55 x 35 cm Con salida dual y juego de anclaje. Para instalación con salida vertical es necesario codo. Para instalación con salida horizontal no es necesario codo. Ver ref. en respuestos.	
51617 ASIENTO FIJO	53,0
51616 ASIENTO CON CAÍDA AMORTIGUADA	85,4
51615 ASIENTO EXTRAÍBLE	55,9
 CONJUNTO INODORO COMPLETO*	249,5

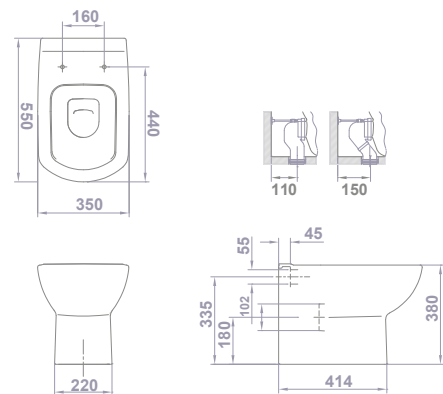

Nota: *El conjunto inodoro completo está formado por: inodoro para tanque alto BTW y asiento fijo.
BTW: Pegado a la pared.

Smart

En venta hasta fin de existencias



En venta hasta fin de existencias



	€/u
25180 INODORO PARA TANQUE BAJO SH 65 x 35 cm Con salida horizontal y juego de anclaje.	136,0
25150 INODORO PARA TANQUE BAJO SV 65 x 35 cm Con salida vertical y juego de anclaje.	136,0
25540 TANQUE BAJO CON TAPA y mecanismo de doble pulsador. Alimentación inferior izquierda.	139,7
51617 ASIENTO FIJO	53,0
51616 ASIENTO CON CAÍDA AMORTIGUADA	85,4
51615 ASIENTO EXTRAÍBLE	55,9
CONJUNTO INODORO COMPLETO*	328,7

	€/u
25162 INODORO PARA TANQUE BAJO BTW COMPACT 61,5 x 35 cm Con salida dual y juego de anclaje. Para instalación con salida vertical es necesario codo. Para instalación con salida horizontal no es necesario codo. Ver ref. en respuestas.	154,0
25581 TANQUE BAJO CON TAPA y mecanismo de doble pulsador. Alimentación inferior izquierda***.	142,6
51617 ASIENTO FIJO	53,0
51616 ASIENTO CON CAÍDA AMORTIGUADA	85,4
51615 ASIENTO EXTRAÍBLE	55,9
CONJUNTO INODORO COMPLETO**	349,6

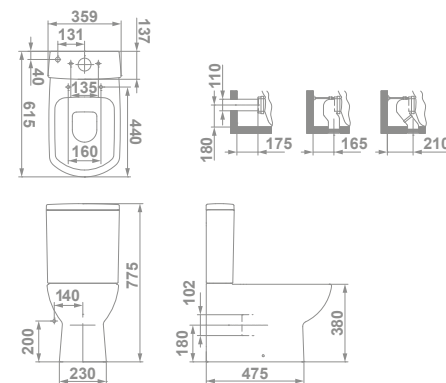
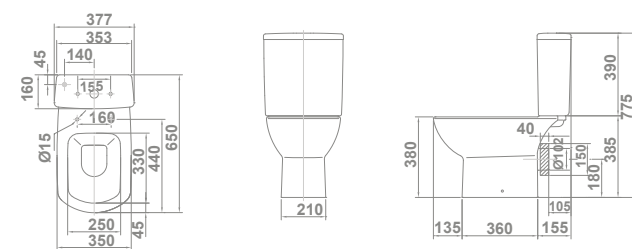

En venta hasta fin de existencias

	€/u
25360 BIDÉ 56 x 35 cm Con juego de anclaje.	104,0
51632 TAPA PARA BIDÉ	52,1

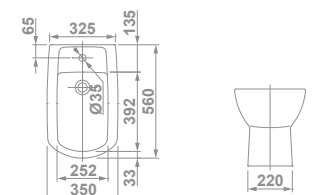

En venta hasta fin de existencias

	€/u
25366 BIDÉ BTW 56,5 x 35 cm Con juego de anclaje.	120,4
51632 TAPA PARA BIDÉ	52,1

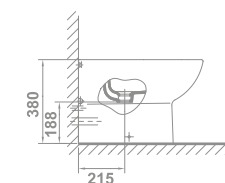
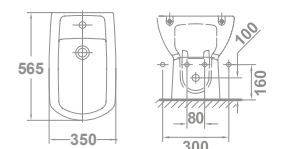
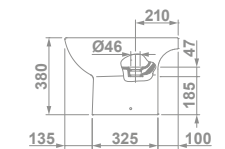

Nota: *El conjunto inodoro completo está formado por: inodoro para tanque bajo, tanque completo y asiento fijo.
Llave de corte exterior vista. *El conjunto inodoro completo está formado por: inodoro para tanque bajo BTW, tanque completo y asiento fijo. BTW: Pegado a pared.

Smart suspendida

En venta hasta fin de existencias



	€/u
25172 INODORO SUSPENDIDO 53 x 35 cm Con salida horizontal.	178,0
51617 ASIENTO FIJO	53,0
51616 ASIENTO CON CAÍDA AMORTIGUADA	85,4
51615 ASIENTO EXTRAÍBLE	55,9
CONJUNTO INODORO COMPLETO*	231,0

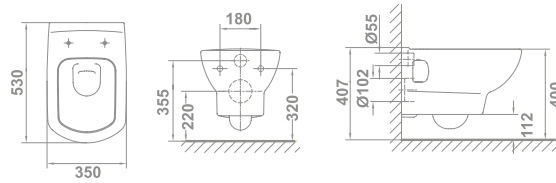

	€/u
55483 WC FULL FRAME EON Sistema de instalación para inodoro suspendido en pared ligera. Descarga de 6/3L, 4,5/3L y 4/2L. Accesorios de instalación incluidos. Profundidad mínima: 108/125 mm (DN90/DN100). Codo ø90 o 110 mm	209,0



5056369 PULSADOR DE DOBLE DESCARGA EON 3 Cromo brillo.	41,5
CONJUNTO COMPLETO**	481,5

Otras posibilidades de instalación en páginas 142 - 155.



En venta hasta fin de existencias



	€/u
25362 BIDÉ SUSPENDIDO 56,5 x 35 cm	143,5
51632 TAPA PARA BIDÉ	52,1

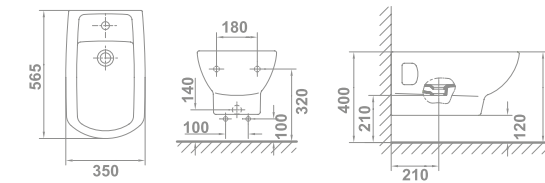

	€/u
55409 BIDÉ FRAME EON COMPACT Soporte para bidé. Accesorios de instalación incluidos. Profundidad mínima de 8 cm	209,0

Nota: *El conjunto inodoro completo está formado por: inodoro suspendido y asiento fijo. ** El conjunto completo está formado por: inodoro suspendido, asiento fijo, WC Full Frame Eon y pulsador de doble descarga Eon 3 Cromo Brillo.

Smart

+ REPUESTOS Y ACCESORIOS

		€/u
25630	Tapa tanque.	18,5
25636	Tapa tanque BTW.	22,0
50467	Mecanismo completo de doble pulsador AI ++ 6/3, 4,5/3, 4/2 litros.	45,9
50469	Mecanismo completo de doble pulsador AI BTW ++ 6/3, 4,5/3,4/2 litros	46,6
50414	*Alimentación inferior ++	21,5
50412	*Descarga 6/3, 4,5/3, 4/2 ++	37,1
50478	Pulsador ++	11,5
53696	Fijación tanque-inodoro ++	4,3
53695	Fijación tanque-inodoro BTW ++	5,2
53813	Conjunto bisagra completa asiento fijo Smart.	13,1
53812	Conjunto bisagra completo asiento con caída amortiguada Smart.	53,6
53801	Juego de fijación asiento extraíble y caída amortiguada.	5,6
54269	Topes tapa bidé (bolsa de 6 unidades). Modelo posterior a 2013.	5,2
53280	Juego de fijación lavabo.	4,8
53990	Juego de fijación semipedestal.	8,6
50463	Codo curvo para inodoro tanque bajo BTW salida vertical (para adaptar a distancia a pared de 210 mm). Recomendada instalación con varilla. Varilla no incluida.	23,2
53720	Codo curvo para inodoro tanque alto BTW salida vertical (para adaptar a distancia a pared de 110 mm). Recomendada instalación con varilla. Varilla no incluida.	14,7
53720	Codo curvo para inodoro tanque bajo BTW salida vertical (para adaptar a distancia a pared de 165 mm). Recomendada instalación con varilla. Varilla no incluida.	14,7
50464	Varilla fijación codo curvo.	1,8
53294	Juego de anclaje inodoroo bidé.	4,6





col.
**Street
Square**

Street Square



				€/u
	LAVABO			
	Con rebosadero y juego de fijación. Posibilidad de instalación con semipedestal* o mural.			
05030	60x45 cm	14,2	40	86,0
05040	55x45 cm	13,8	24	77,0
05432	SEMIPEDestal	7,8	24	54,5
	Con juego de fijación.			

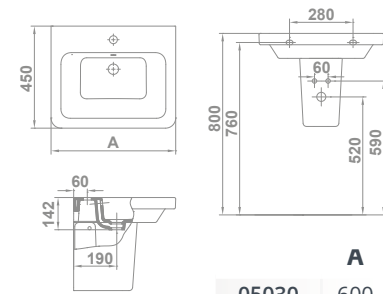

	A
05030	600
05040	550



				€/u
05035	LAVABO DE ENCIMERA 60x45 cm	14,2	40	87,5
	Con rebosadero. Instalación de encimera pegado a la pared. Plantilla de corte de 53,6x41,8 cm			

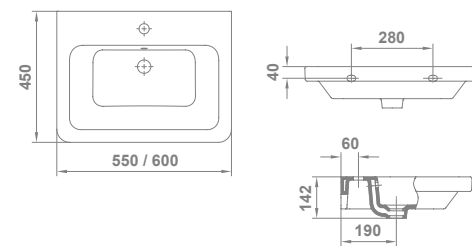

				€/u
05045	LAVABO DE ENCIMERA 55x45 cm	13,8	24	78,5
	Con rebosadero. Instalación de encimera pegado a la pared. Plantilla de corte de 48,7x41,8 cm			



Street Square



	€/u
05120 INODORO PARA TANQUE BAJO 64 x 35 cm Con salida dual y juego de anclaje.	132,0
05540 TANQUE BAJO CON TAPA y mecanismo de doble pulsador. Alimentación inferior izquierda.	95,0
05545 TANQUE BAJO CON TAPA y mecanismo de doble pulsador. Alimentación lateral.	95,0
51326 ASIENTO SLIM FIJO	44,0
51327 ASIENTO CON CAÍDA AMORTIGUADA SLIM	73,0
51322 ASIENTO FIJO	44,0
51323 ASIENTO CON CAÍDA AMORTIGUADA	73,0
CONJUNTO INODORO COMPLETO*	271,0

	€/u
05160 INODORO PARA TANQUE BAJO BTW 60 x 35 cm Con salida dual y juego de anclaje. Para instalación con salida vertical es necesario codo. Para instalación con salida horizontal no es necesario codo. Ver ref. en respuestas.	165,0
05581 TANQUE BAJO CON TAPA y mecanismo de doble pulsador. Alimentación inferior izquierda.	95,0
05580 TANQUE BAJO CON TAPA y mecanismo de doble pulsador. Alimentación lateral.	95,0
51326 ASIENTO SLIM FIJO	44,0
51327 ASIENTO CON CAÍDA AMORTIGUADA SLIM	73,0
51322 ASIENTO FIJO	44,0
51323 ASIENTO CON CAÍDA AMORTIGUADA	73,0
CONJUNTO INODORO COMPLETO*	304,0

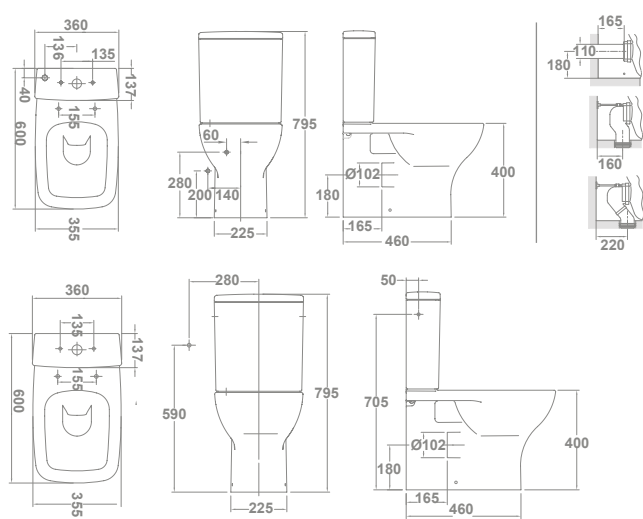
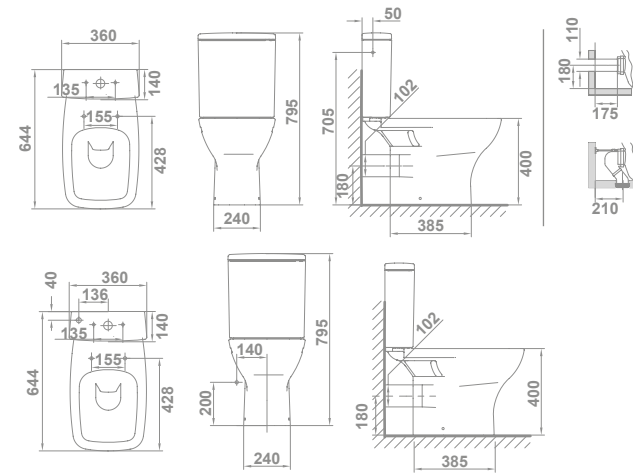

	€/u
05360 BIDÉ 53 x 35 cm Con juego de anclaje.	88,0

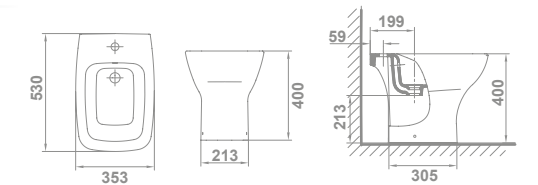

	€/u
05366 BIDÉ BTW 53 x 35 cm Con juego de anclaje.	103,5

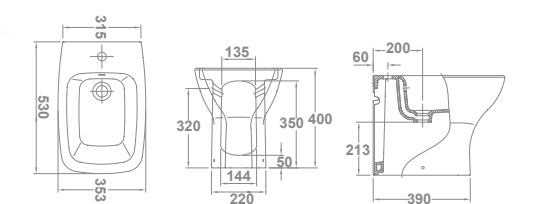

Nota: **El conjunto inodoro completo está formado por: inodoro para tanque bajo, tanque completo y asiento fijo.
BTW: Pegado a la pared.

Street Square suspendida



	€/u
05272 INODORO SUSPENDIDO RIMLESS 53 x 35 cm Con salida horizontal.	158,0
51326 ASIENTO FIJO SLIM	44,0
51327 ASIENTO CON CAÍDA AMORTIGUADA SLIM	73,0
51322 ASIENTO FIJO	44,0
51323 ASIENTO CON CAÍDA AMORTIGUADA	73,0
CONJUNTO INODORO COMPLETO*	202,0

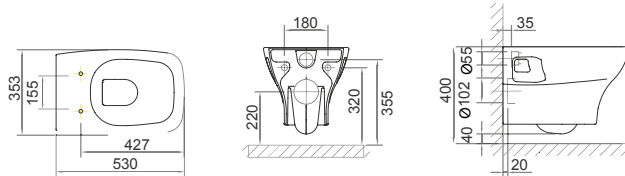

	€/u
55483 WC FULL FRAME EON Sistema de instalación para inodoro suspendido en pared ligera. Descarga de 6/3L, 4,5/3L y 4/2L. Accesorios de instalación incluidos. Profundidad mínima: 108/125 mm (DN90/DN100). Codo ø90 o 110 mm	209,0



5056369 PULSADOR DE DOBLE DESCARGA EON 3 Cromo brillo.	41,5
CONJUNTO COMPLETO**	452,5

Otras posibilidades de instalación en páginas 142 - 155.



	€/u
05362 BIDÉ SUSPENDIDO 53 x 35 cm	129,0

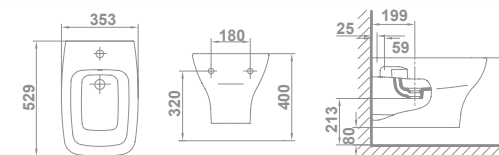

	€/u
55409 BIDÉ FRAME EON COMPACT Soporte para bidé. Accesorios de instalación incluidos. Profundidad mínima de 8 cm	209,0

Nota: *El conjunto inodoro completo está formado por: inodoro suspendido y asiento fijo. **El conjunto completo está formado por: inodoro suspendido, asiento fijo, WC Full Frame Eon y pulsador de doble descarga Eon 3 Cromo Brillo.

Street Square

+ REPUESTOS Y ACCESORIOS

		€/u
25636	Tapa tanque.	22,0
Alimentación inferior		
50467	Mecanismo completo de doble pulsador AI ++ 6/3, 4,5/3, 4/2 litros.	45,9
50469	Mecanismo completo de doble pulsador AI BTW ++ 6/3, 4,5/3,4/2 litros	46,6
50414	*Alimentación inferior ++	21,5
Alimentación lateral		
50468	Mecanismo completo de doble pulsador AL ++ 6/3, 4,5/3, 4/2 litros	43,5
50470	Mecanismo completo de doble pulsador AL BTW ++ 6/3, 4,5/3, 4/2 litros	44,3
50415	*Alimentación lateral ++	17,9
50412	*Descarga 6/3, 4,5/3, 4/2 ++	37,1
50478	Pulsador ++	11,5
53696	Fijación tanque-inodoro ++	4,3
53695	Fijación tanque-inodoro BTW ++	5,2
53855	Conjunto bisagra completa asiento fijo (bisagra y juego de fijación) 2025.	15,0
53859	Conjunto bisagra completa asiento amortiguado (bisagra y juego de fijación) 2025	40,0
53862	Juego de fijación asiento fijo 2025	7,2
53858	Juego de fijación asiento amortiguado 2025.	14,0
53861	Topes asiento (bolsa de 6 unidades). 2025	5,1
53630	Juego de fijación semipedestal.	4,8
53280	Juego de fijación lavabo.	4,8
50463	Codo curvo para inodoro tanque bajo salida vertical (para adaptar a distancia a pared de 210 mm). Recomendada instalación con varilla. Varilla no incluida.	23,2
50463	Codo curvo para inodoro tanque bajo BTW salida vertical (para adaptar a distancia a pared de 220 mm). Recomendada instalación con varilla. Varilla no incluida.	23,2
53720	Codo curvo para inodoro tanque alto BTW salida vertical (para adaptar a distancia a pared de 160 mm). Recomendada instalación con varilla. Varilla no incluida.	14,7
53294	Juego de anclaje inodoroo bidé.	4,6
50464	Varilla fijación codo curvo.	1,8



Nota: * Pedido mínimo caja expositor de 6 unidades. Ver página mecanismos encajados



col.
A r i s

Aris



€/u

LAVABO
Con rebosadero y juego de fijación.
Posibilidad de instalación con pedestal, semipedestal o mural.

47030 **60x49 cm** 54,5

47020 **55x49 cm** 53,5

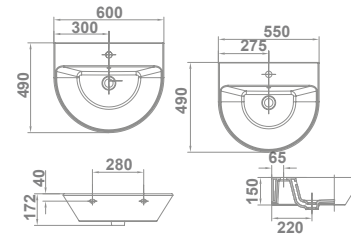

€/u

47430 **PEDESTAL** 40,3

47432 **SEMIPEDESTAL** 40,3

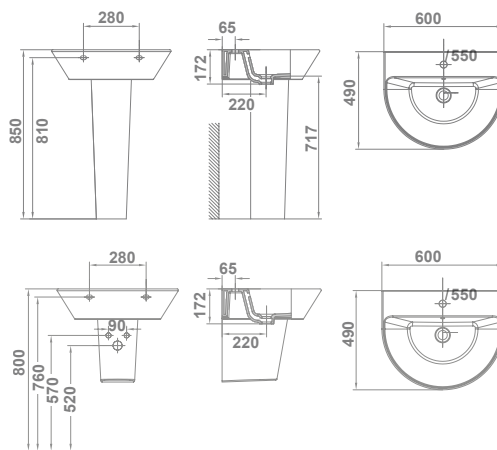

€/u

47010 **LAVAMANOS 40x40 cm** 46,5
Con rebosadero y juego de fijación.
Posibilidad de instalación con pedestal o mural.

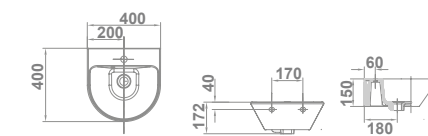

€/u

47035 **LAVABO DE SOBRE-ENCIMERA 60x49 cm** 55,5
Con rebosadero. Instalación sobre-encimera.

47025 **LAVABO DE SOBRE-ENCIMERA 55x49 cm** 54,5
Con rebosadero.
Instalación sobre-encimera.

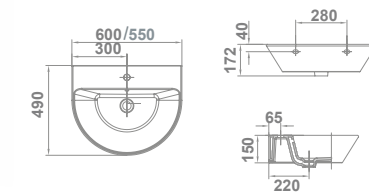

€/u

47230 **INODORO PARA TANQUE ALTO RIMLESS SV** 79,5
54x36 cm
Con salida vertical y juego de anclaje

47270 **INODORO PARA TANQUE ALTO RIMLESS SH** 79,5
54x36 cm
Con salida horizontal y juego de anclaje

51703 **ASIENTO FIJO** 35,2

51704 **ASIENTO CON CAÍDA AMORTIGUADA** 55,5

CONJUNTO INODORO COMPLETO* 114,7

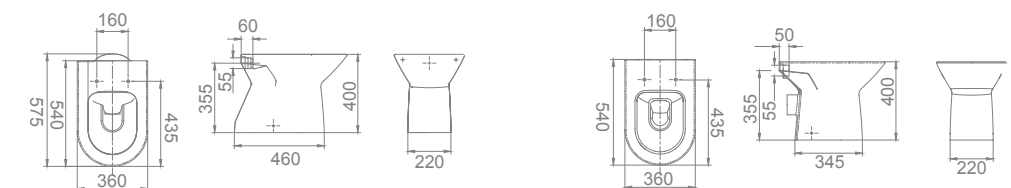

Aris N



	€/u
47250 INODORO PARA TANQUE BAJO RIMLESS SV 66 x 36 cm Con salida vertical y juego de anclaje.	75,5
47280 INODORO PARA TANQUE BAJO RIMLESS SH 66 x 36 cm Con salida horizontal y juego de anclaje.	75,5
47530 TANQUE BAJO CON TAPA y mecanismo de doble pulsador. Alimentación inferior izquierda.	100,5
47535 TANQUE BAJO CON TAPA y mecanismo de doble pulsador. Alimentación lateral.	100,5
51703 ASIENTO FIJO	35,2
51704 ASIENTO CON CAÍDA AMORTIGUADA	55,5

	€/u
47260 INODORO PARA TANQUE BAJO BTW RIMLESS 60X35,5cm Con salida dual y juego de anclaje. Para instalación con salida vertical es necesario codo. Para instalación con salida horizontal no es necesario codo. Ver ref. en repuestos.	98,0
47530 TANQUE BAJO CON TAPA y mecanismo de doble pulsador. Alimentación inferior izquierda.	100,5
47535 TANQUE BAJO CON TAPA y mecanismo de doble pulsador. Alimentación lateral.	100,5
51703 ASIENTO FIJO	35,2
51704 ASIENTO CON CAÍDA AMORTIGUADA	55,5

CONJUNTO INODORO COMPLETO* 211,2

CONJUNTO INODORO COMPLETO* 233,7

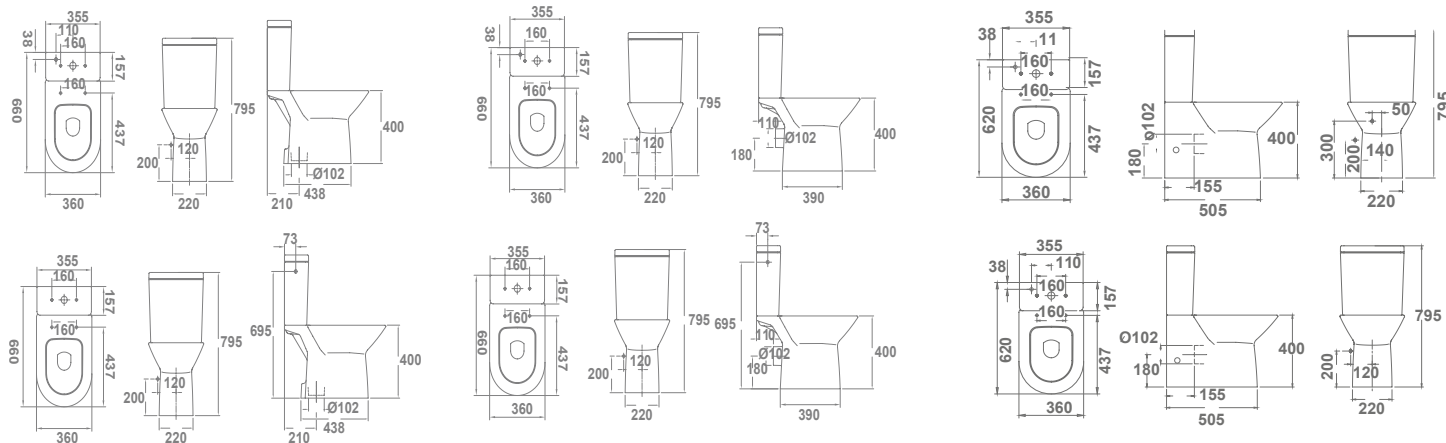

47360 **BIDÉ**
54 x 35 cm
Con juego de anclaje.

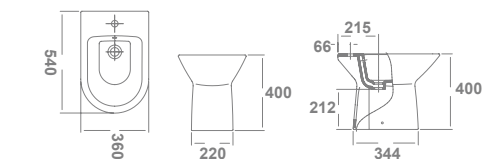

47366 **BIDÉ**
54 x 36 cm
Con juego de anclaje.

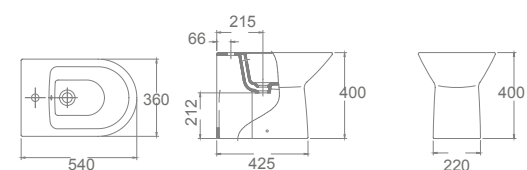

Nota: *El conjunto inodoro completo está formado por: inodoro para tanque bajo rimless, tanque completo 4,5/3 litros y asiento fijo.
*El conjunto inodoro completo está formado por: inodoro para tanque bajo BTW Rimless, tanque completo y asiento fijo.

Aris suspendida



	€/u
47272 INODORO SUSPENDIDO RIMLESS 54x35,5 cm Con salida horizontal.	119,5
51703 ASIENTO FIJO	35,2
51704 ASIENTO CON CAÍDA AMORTIGUADA	55,5
CONJUNTO INODORO COMPLETO*	154,7

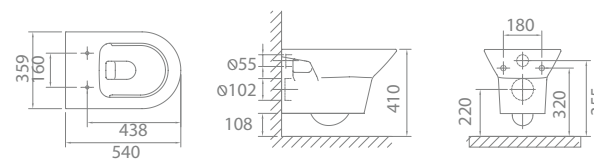

	€/u
55483 WC FULL FRAME EON Sistema de instalación para inodoro suspendido en pared ligera. Descarga de 6/3L, 4,5/3L y 4/2L. Accesorios de instalación incluidos. Profundidad mínima: 108/125 mm (DN90/DN100). Codo ø90 o 110 mm	209,0
5056369 PULSADOR DE DOBLE DESCARGA EON 3 Cromo brillo.	41,5

CONJUNTO COMPLETO** 405,2

Otras posibilidades de instalación en páginas 142 - 155.

Nota: *El conjunto inodoro completo está formado por: inodoro suspendido y asiento fijo. **El conjunto completo está formado por: inodoro suspendido, asiento fijo, WC Full Frame Eon y pulsador de doble descarga Eon 3 Cromo Brillo.



	€/u
47362 BIDÉ SUSPENDIDO 54X36 cm	106,5

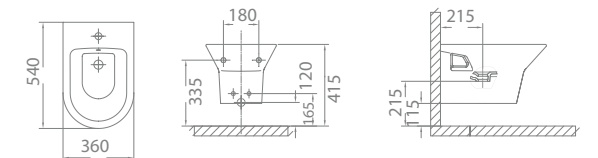

	€/u
55409 BIDÉ FRAME EON COMPACT Soporte para bidé. Accesorios de instalación incluidos. Profundidad mínima de 8 cm	209,0

Aris

+ REPUESTOS Y ACCESORIOS €/u

47630	Tapa tanque.	17,2
Alimentación inferior		
50469	Mecanismo completo de doble pulsador AI BTW ++ 6/3, 4,5/3,4/2 litros	46,6
50414	*Alimentación inferior ++	21,5
Alimentación lateral		
50470	Mecanismo completo de doble pulsador AL BTW ++ 6/3, 4,5/3, 4/2 litros	44,3
50415	*Alimentación lateral ++	17,9
50412	*Descarga 6/3, 4,5/3, 4/2 ++	37,1
50478	Pulsador ++	11,5
53695	Fijación tanque-inodoro BTW ++	5,2
53851	Conjunto bisagra completa asiento fijo (bisagra y juego de fijación). 2025	15,0
53852	Conjunto bisagra completa asiento amortiguado (bisagra y juego de fijación) 2025	40,0
53853	Juego de fijación asiento amortiguado 2025	12,0
53861	Topes asiento (bolsa de 6 uds). 2025	5,1
53990	Juego de fijación semipedestal.	8,6
53280	Juego de fijación lavabo.	4,8
53294	Juego de anclaje inodoro o bidé.	4,6
50463	Codo curvo para inodoro tanque bajo BTW salida vertical (para adaptar a distancia a pared de 210mm). Recomendada instalación con varilla. Varilla no incluida.	23,2
53720	Codo curvo para inodoro tanque bajo BTW salida vertical (para adaptar a distancia a pared de 160mm).	14,7





col.
L i z z

Lizz



LAVABO
 Con rebosadero y juego de fijación.
 Posibilidad de instalación con pedestal,
 semipedestal o mural.

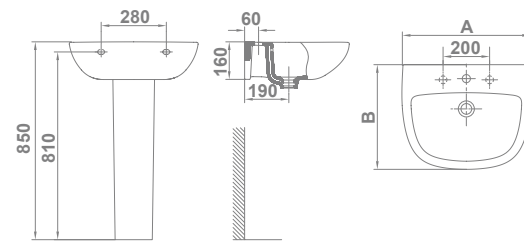

Modelo	Tamaño	Peso (kg)	Altura (cm)	Precio (€/u)
57030	60x45 cm	16	40	46,5
57020	55x45 cm	13,9	40	43,0
57010	50x40 cm	12	40	42,0

	A	B
57030	600	450
57020	550	450
57010	500	400



Modelo	Tamaño	Peso (kg)	Altura (cm)	Precio (€/u)
57430	PEDESTAL	8,8	40	28,7
57432	SEMIPEDESTAL	6,5	48	28,7

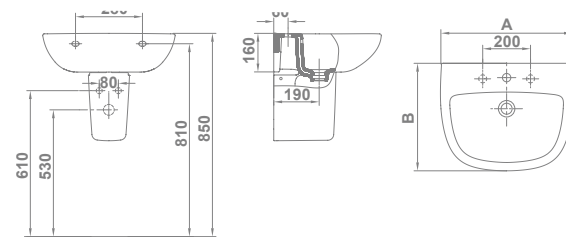

Lizz



€/u

- | | | | | |
|-----------------------------------|---|------|----|--------------|
| 57150 | INODORO PARA TANQUE BAJO SV | 17,9 | 40 | 61,0 |
| | 67 x 35,5 cm
Con salida vertical y juego de anclaje. | | | |
| 57180 | INODORO PARA TANQUE BAJO SH | 17,9 | 40 | 61,0 |
| | 67 x 35,5 cm
Con salida horizontal y juego de anclaje. | | | |
| 57540 | TANQUE BAJO CON TAPA | 9,9 | 40 | 82,0 |
| | 6L y mecanismo de doble pulsador.
Alimentación inferior izquierda. | | | |
| 57545 | TANQUE BAJO CON TAPA | 9,9 | 40 | 82,0 |
| | 6L y mecanismo de doble pulsador.
Alimentación lateral. | | | |
| 51374 | ASIENTO FIJO PP | | | 24,4 |
| 51375 | ASIENTO CON CAÍDA AMORTIGUADA PP | | | 37,5 |
| 51365 | ASIENTO FIJO SLIM | | | 43,0 |
| 51366 | ASIENTO CON CAÍDA AMORTIGUADA SLIM | | | 49,9 |
| CONJUNTO INODORO COMPLETO* | | | | 167,4 |



€/u

- | | | | | |
|-------|---------------------------------------|------|----|------|
| 57360 | BIDÉ | 14,6 | 40 | 50,0 |
| | 53 x 35,5 cm
Con juego de anclaje. | | | |

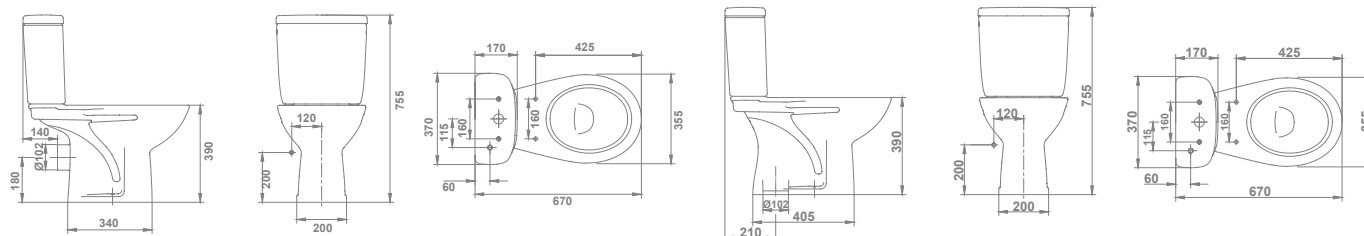
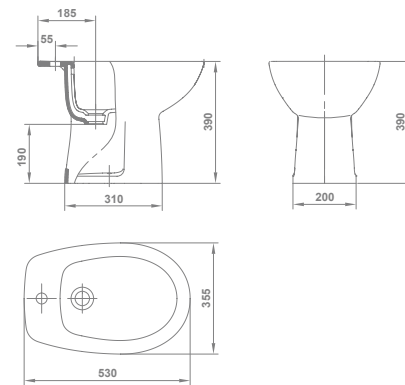

Nota: *El conjunto inodoro completo está formado por: inodoro para tanque bajo, tanque completo de doble pulsador y asiento fijo PP.



Lizz

+ REPUESTOS Y ACCESORIOS €/u

Alimentación inferior

50467 Mecanismo completo de doble pulsador AI ++ 6/3, 4,5/3, 4/2 litros. 45,9

50414 *Alimentación inferior ++ 21,5

Alimentación lateral

50468 Mecanismo completo de doble pulsador AL ++ 6/3, 4,5/3, 4/2 litros 43,5

50415 *Alimentación lateral ++ 17,9

50412 *Descarga 6/3, 4,5/3, 4/2 ++ 37,1

50478 Pulsador ++ 11,5

53696 Fijación tanque-inodoro ++ 4,3

53280 Juego de fijación lavabo. 4,8

53630 Juego de fijación semipedestal. 4,8

53290 Juego de anclaje inodoro o bidé. 2,6







col.
B a b y W C

Baby WC



10064 **INODORO PARA TANQUE ALTO BTW**   €/u **147,0**

41,5 x 26,5 cm
Con salida dual y juego de anclaje.
Para instalación con salida vertical es necesario codo. Para instalación con salida horizontal no es necesario codo. Ver ref. en respuestas.

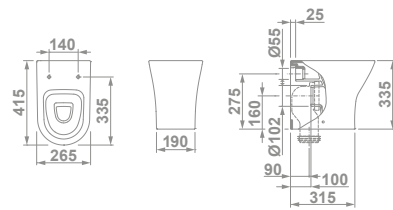

ASIENTO FIJO

	5168001 BLANCO	67,3		5168003 AMARILLO	67,3
	5168015 ROSA	67,3		5168011 AZUL	67,3

ARO

	5168101 BLANCO	55,9		5168103 AMARILLO	55,9
	5168115 ROSA	55,9		5168111 AZUL	55,9

 **CONJUNTO INODORO COMPLETO*** **202,9**

Nota: *El conjunto inodoro completo está formado por: inodoro para tanque alto BTW y aro. BTW: pegado a la pared.



+ REPUESTOS Y ACCESORIOS €/u

53720 Codo curvo para inodoro salida vertical (para adaptar a distancia a pared de 90 mm). Varilla no incluida. **14.7**



col.
Blue

Blue



10060 **LAVABO** 64 x 55 cm
Sin rebosadero y con juego de fijación. Instalación mural. Posibilidad de instalación con grifería Blue. Combinable con accesorios Trendly Hotels adaptados a serie Blue. Ver p. 300.

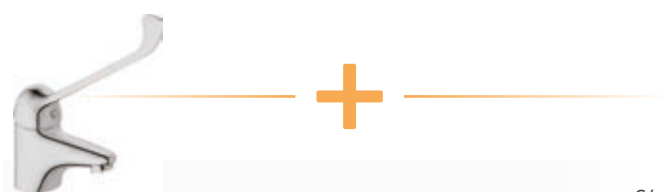
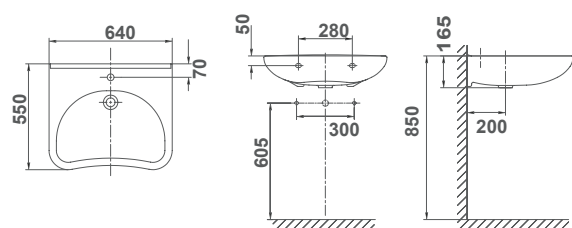

39300 **MONOMANDO DE LAVABO**
Maneta gerontológica. Enlaces de alimentación flexible de 3/8".



10062 **INODORO PARA TANQUE BAJO**
71,5 x 36 cm Altura 48 cm
Salida dual.
La cota de instalación, distancia a pared, salida vertical es de 21 cm Ø 11 cm. La cota de instalación, distancia a pared, salida horizontal es de 27 cm Ø 11 cm.

10068 **TANQUE BAJO CON TAPA**
y mecanismo de doble pulsador.
Alimentación inferior izquierda.

51485 **ASIENTO FIJO**

CONJUNTO INODORO COMPLETO* 492,3

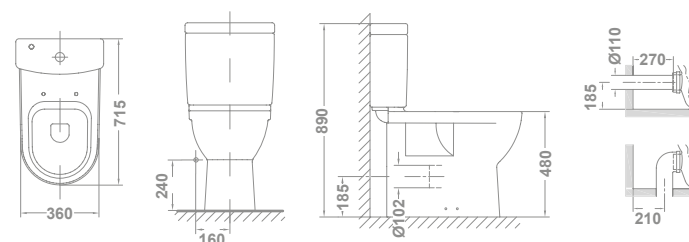

REPUESTOS Y ACCESORIOS

53279 Juego de fijación lavabo Blue. 2,9
53711 Codo desagüe inodoro salida vertical 90° Blue. 26,0

Blue suspendido

En venta hasta fin de existencias



10063 **INODORO SUSPENDIDO** 70 x 36 cm
Con salida horizontal. 230,0
51486 **ARO INODORO** 46,6
53712 **TUBO DE ALIMENTACIÓN 40 CM** 14,6

CONJUNTO INODORO COMPLETO* 276,6

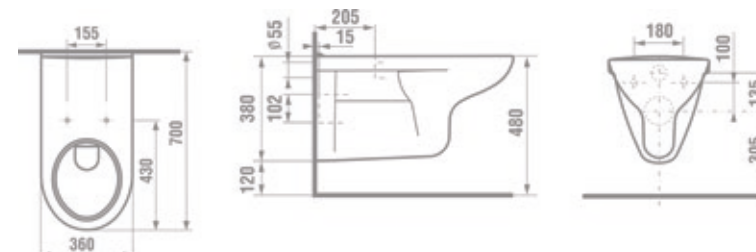

55483 **WC FULL FRAME EON**
Sistema de instalación para inodoro suspendido en pared ligera. Descarga de 6/3L, 4,5/3L y 4/2L. Accesorios de instalación incluidos. Profundidad mínima: 108/125 mm (DN90/DN100). Codo Ø90 o 110 mm. 209,0

5056400 **PULSADOR EON 3 ANTIVANDÁLICO**
Acero inoxidable. 146,0

CONJUNTO COMPLETO 631,6**

Otras posibilidades de instalación en páginas 142 - 155.

Disponibilidad 2º semestre

10263 **INODORO SUSPENDIDO RIMLESS** 70 x 36 cm 230,0
51487 **ASIENTO FIJO ARO ABIERTO** 65,0

CONJUNTO INODORO COMPLETO* 295,0

Nota: *El conjunto inodoro completo está formado por: inodoro para tanque bajo, tanque completo y asiento fijo. Todas las piezas de la colección Blue y movilidad reducida se suministran en caja.

Nota: *El conjunto inodoro completo está formado por: inodoro suspendido y aro inodoro. ** El conjunto completo está formado por: inodoro suspendido, aro, WC Full Frame Eon y Pulsador Eon 3 Antivandálico

Asientos

colecciones descatalogadas

51260 ASIENTO FIJO **GALA 2000** €/u 109,5

51340 ASIENTO FIJO **DIANA** €/u 54,5

51220 ASIENTO FIJO **AUREA** €/u 85,0

51450 ASIENTO FIJO **BACARA DM lacado** €/u 83,5 / 92,0
 Opciones color Blanco / Pérgamo

51300 ASIENTO FIJO **NOSTALGIA** (Madera lacada blanco) €/u 112,0

51423 ASIENTO FIJO **MARINA** €/u 57,0 / 63,0
 Opciones color Blanco / Pérgamo

51422 ASIENTO CON CAÍDA AMORTIGUADA **MARINA** €/u 98,5

*(En venta hasta fin de existencias)

51420 ASIENTO FIJO **MARINA** (Modelo anterior a 2007) €/u 79,0
 Opciones color Blanco

*(En venta hasta fin de existencias)

51580 ASIENTO FIJO **UNIVERSAL** €/u 80,0

51570 ASIENTO CON CAÍDA AMORTIGUADA **UNIVERSAL** €/u 126,5

51234 ASIENTO FIJO **JAZZ** €/u 48,5

51228 ASIENTO CON CAÍDA AMORTIGUADA **JAZZ** €/u 77,0

51282 ASIENTO FIJO **LOA** €/u 57,5

51281 ASIENTO CON CAÍDA AMORTIGUADA **LOA** €/u 98,5

51280 ASIENTO EXTRAÍBLE **LOA** €/u 62,5
 *(En venta hasta fin de existencias)

Nota: Colores a consultar.

Asientos

colecciones descatalogadas

	€/u
51514 ASIENTO FIJO METROPOL	50,5
51515 ASIENTO CON CAÍDA AMORTIGUADA METROPOL	76,0

*(En venta hasta fin de existencias)

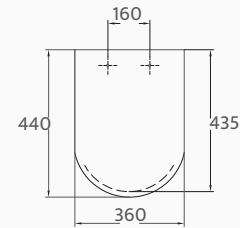

51272 ASIENTO FIJO STREET	38,8
51275 ASIENTO CON CAÍDA AMORTIGUADA STREET	61,6

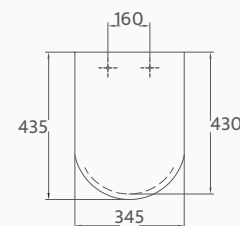

51370 ASIENTO FIJO ELIA	34,6
Opciones color Pérgamo	39,5
*(En venta hasta fin de existencias)	

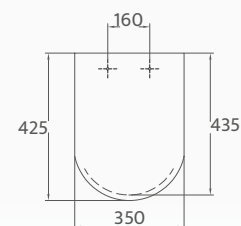

5137901 ASIENTO CON CAÍDA AMORTIGUADA ELIA	54,7
---	------

	€/u
E54116 ASIENTO FIJO STYLO	40,3
E54117 ASIENTO CON CAÍDA AMORTIGUADA STYLO	75,5

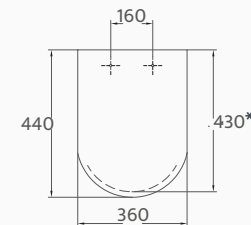

E54416 ASIENTO FIJO DUNA	
Opciones color Blanco Pérgamo	73,0 80,0

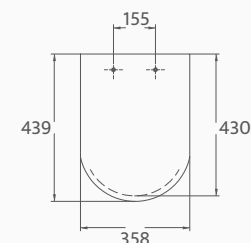

E53516 ASIENTO FIJO NEXO	58,5
E53517 ASIENTO CON CAÍDA AMORTIGUADA NEXO	88,5

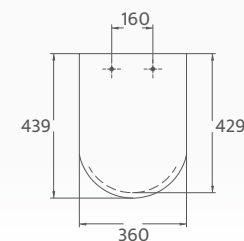

	€/u
51685 ASIENTO FIJO KLEA	70,0
51686 ASIENTO CON CAÍDA AMORTIGUADA KLEA	125,0

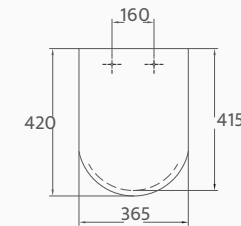

51662 ASIENTO EXTRAÍBLE EMMA	61,0
*(En venta hasta fin de existencias)	

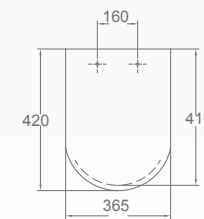

51695 ASIENTO EXTRAÍBLE CORAL	72,5
51696 ASIENTO AMORTIGUADO SLIM CORAL	125,0

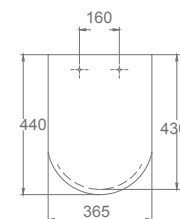

Sistemas y mecanismos



Soportes Eon



55483 **WC FULL FRAME EON**   €/u **209,0**

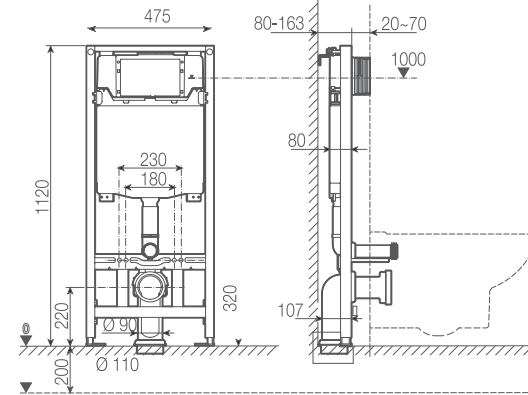

Sistema de instalación para inodoro suspendido en pared ligera. Descarga de 6/3L, 4,5/3L y 4/2L. Accesorios de instalación incluidos. Cisterna de 80 mm. Profundidad mínima para instalación: 107 mm (DN90/ DN100). Codo Ø90 o 110 mm. Solo compatible con pulsadores Eon.

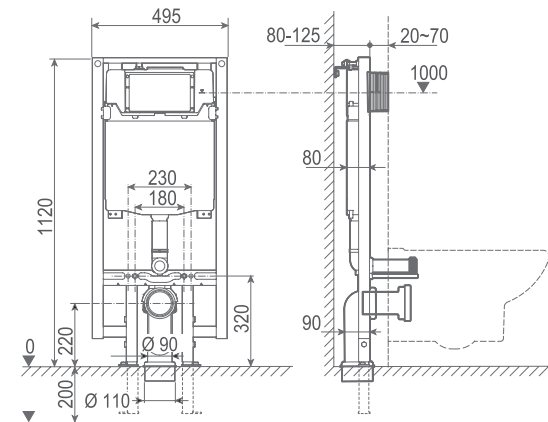

55480 **WC FULL FRAME EON COMPACT**   €/u **227,0**

Sistema de instalación para inodoro suspendido en pared ligera. Descarga de 6/3L, 4,5/3L y 4/2L. Accesorios de instalación incluidos. Cisterna de 80 mm. Profundidad mínima para instalación: 90/110 mm (DN90/ DN100). Codo Ø90 o 110 mm. Solo compatible con pulsadores Eon.



55485 **WC FULL FRAME EON FREESTANDING**   €/u **261,0**

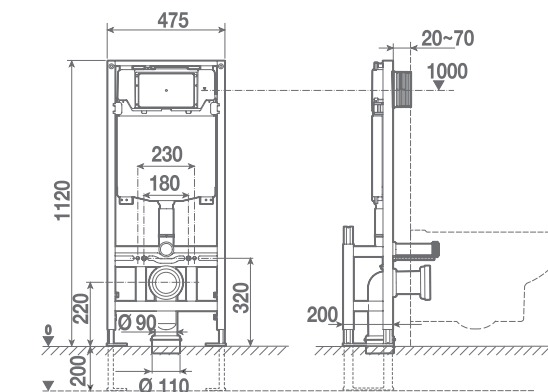

Sistema de instalación para inodoro suspendido autoportante. Descarga de 6/3L, 4,5/3L y 4/2L. Accesorios de instalación incluidos. Profundidad mínima para instalación: 200 mm. Codo Ø90 o 110 mm. Solo compatible con pulsadores Eon.



55484 **WC FULL FRAME GALA INNOVA**   €/u **315,0**

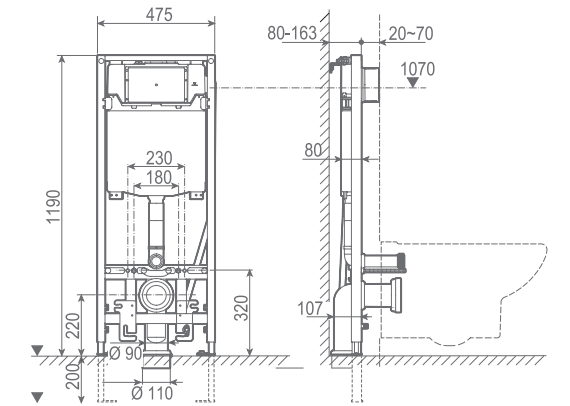

Sistema de instalación para inodoro suspendido Gala Innova. Incluye accesorios de instalación, flexo de alimentación y tubo corrugado para Shower toilets. Descarga 6/3L, 4,5/3L y 4/2L. Cisterna de 80 mm. Profundidad mínima para instalación: 107 mm (DN90/ DN100). Codo Ø 90 o 110 mm. Sólo compatible con pulsadores Eon.



55481 **WC HALF FRAME EON COMPACT**   €/u **181,0**

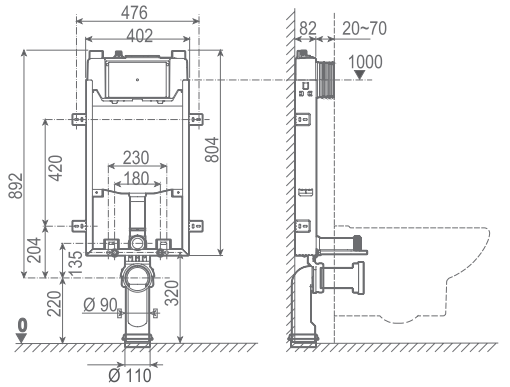

Sistema de instalación para inodoro suspendido en pared de obra. Descarga 6/3L, 4,5/3L y 4/2L. Accesorios de instalación incluidos. Profundidad mínima para instalación: 80/ 90 mm (DN90/DN100) Codo Ø 90 o 110 mm. Sólo compatible con pulsadores Eon.

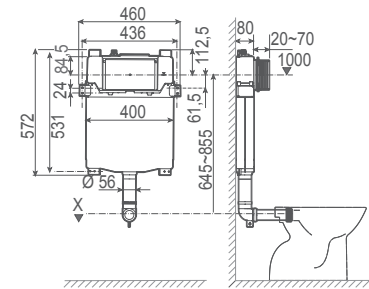

55482 **WC TANK EON COMPACT**   €/u **121,0**

Sistema de instalación para inodoro no suspendido en pared de obra y pared ligera. Descarga 6/3L, 4,5/3L y 4/2L. Accesorios de instalación incluidos. Profundidad mínima para instalación: 80 mm. Sólo compatible con pulsadores Eon.



55409 **BIDE FRAME EON COMPACT**   €/u **209,0**

Soporte para bidé. Accesorios de instalación incluidos. Profundidad mínima para instalación de 8 cm

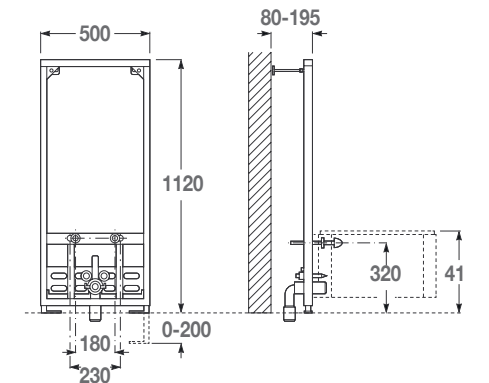

Pulsadores Eon



EON 8 En venta hasta fin de existencias

50561 **PULSADOR DOBLE DESCARGA**

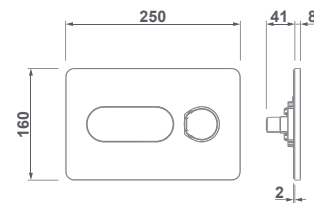

OPCIONES COLOR



01 Blanco 39,0



69 Cromo brillo 45,5



70 Cromo mate (gris lacado) 45,5



EON 9

50562 **PULSADOR DOBLE DESCARGA**

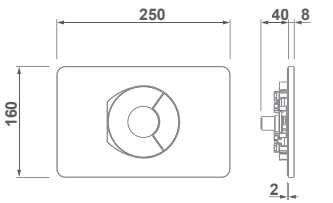

OPCIONES COLOR



01 Blanco 39,0



69 Cromo brillo 45,5



70 Cromo mate (gris lacado) 45,5

Pulsadores Eon



EON 3

50563 **PULSADOR DOBLE
DESCARGA**

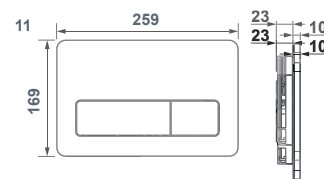

OPCIONES COLOR



01 Blanco 34,5



02 Negro mate 41,5



69 Cromo brillo 41,5



70 Cromo mate (gris lacado) 41,5



EON 3

5056400 **PULSADOR
ANTIVANDÁLICO**
Acero inoxidable.
Pulsador simple.



€/u

146,0

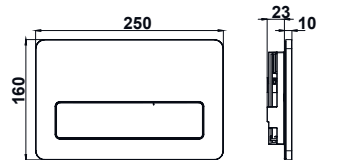

Pulsadores Eon



EON 11

50567 **PULSADOR DOBLE DESCARGA**

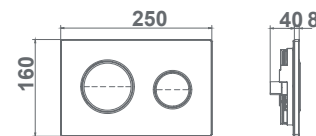

OPCIONES COLOR



01 Blanco brillo 34,5



02 Negro mate 41,5



21 Blanco mate 41,5



69 Cromo brillo 41,5



70 Cromo mate (gris lacado) 41,5



EON 3 ELECTRÓNICA

€/u

50566 **PULSADOR ELECTRÓNICO DE DOBLE DESCARGA**



343,5

Autoflush. Descarga automática después de cada uso.



Sólo compatible con soportes EON

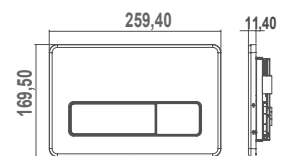

Pulsadores Eon



SLOT

50568 **PULSADOR ELECTRÓNICO DE DOBLE DESCARGA**



203,0

Touchless.

Sólo compatible con soportes EON



€/u

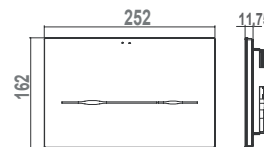

+ KIT ADAPTACIÓN

Kit de adaptación de placas actuales al sistemas anterior



55557 **KIT ADAPTADOR PL8 Y PL9** 11,0



55558 **KIT ADAPTADOR PL3** 11,0

Soporte Stride



55486 **WC FULL FRAME STRIDE** € / u 162,0

Sistema de instalación para inodoro suspendido en pared ligera.
 Descarga 6/3L, 4,5/3L y 4/2L
 Accesorios de instalación incluidos.
 Cisterna de 80mm. Profundidad mínima para instalación 107mm (DN90/DN100). Codo Ø90 o 110mm. Sólo compatible con pulsadores ST

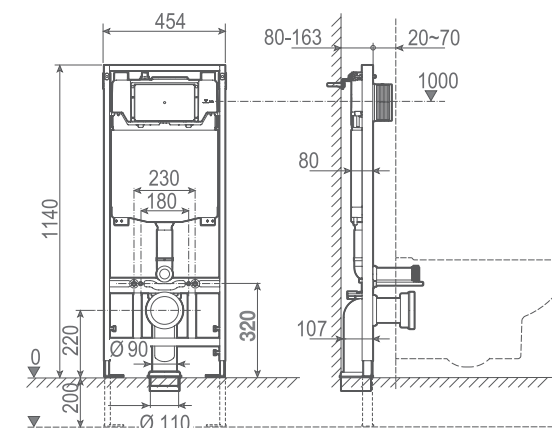

Pulsadores Stride



ST2

50569 **PULSADOR DOBLE
DESCARGA**

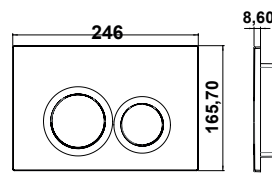

OPCIONES COLOR



01 Blanco 22,5



02 Negro mate 33,5



69 Cromo brillo 33,5



70 Cromo mate (gris lacado). 33,5



ST4

50570 **PULSADOR DOBLE
DESCARGA**

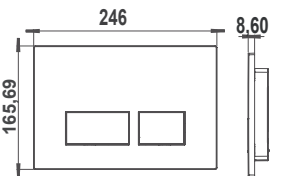

OPCIONES COLOR



01 Blanco 22,5



02 Negro mate 33,5



69 Cromo brillo 33,5



70 Cromo mate (gris lacado) 33,5



Mecanismos encajados



50415 **MECANISMO UNIVERSAL ALIMENTACIÓN LATERAL**   €/u 17,9



Compatibles con Ariis, Diana, Elia, Emma, Emma Square, Jazz, Jazz BTW, Lizz, Metropol, Metropol BTW, Mid, Nila, Smart, Smart BTW, Street, Street Square, Street BTW.
Pedido mínimo caja expositor de 6 unidades.



50414 **MECANISMO UNIVERSAL ALIMENTACIÓN INFERIOR**   21,5



Compatibles con Aris, Arq, Bacara, Blue, Coral, Elia, Emma, Emma Square, Eos, Florida, Gala 2000, Gala Innova, Jazz, Jazz BTW, Klea, Lizz, Loa, Marina, , Mid, Nila, Noble, Nova Espacio, Smart, Smart BTW, Street, Street Square, Street BTW, Universal, Zoe.
Pedido mínimo caja expositor de 6 unidades.



50412 **MECANISMO UNIVERSAL DE DOBLE DESCARGA**   37,1

Compatibles con Aris, Coral, Diana ø40 cm, Elia, Emma, Emma Square, Eos, Gala Innova, Jazz, Klea, Lizz, Loa, Marina, Metropol, Metropol BTW, Mid, Noble, Smart, Smart BTW, Street, Street Square, Street BTW, Zoe.
Pedido mínimo caja expositor de 6 unidades.



50413 **MECANISMO UNIVERSAL DE DESCARGA SIMPLE**   29,8

Compatibles con Emma, Emma Square, Smart, Smart BTW, Jazz, Street, Nila, Elia, Metropol, Metropol BTW, Marina, Loa, Bacara, Diana ø40 cm, Diana ø27 cm, Florida, Nova Espacio Pulsador de ø27 cm y ø40 cm incluido.
Pedido mínimo caja expositor de 6 unidades.



lavabos







Lavabos

índice

166

+DESIGN

Kelmet 
Mod 
Hera
Klea
Emma Square
Urban
Soft
Slim
Albus
Bowl 
Circle
Casual

194

ENCIMERA

Emma Square
Circle
Jara
Nila
Street square
Nexus

198

BAJO ENCIMERA

Aída
Nexus
Egeo
Flex

200

SEMIEMPOTRAR

Albus
Circle
Jara

202

SOBRE MUEBLE

Luc
Mid
Klea

206

MURALES

Albus
Flex
Casual

210

LAVAMANOS

Isla
Aris
Emma Square
Smart
Mid
Albus

Slim



Hera



Klea



Hera



+ Design

Lavabos



Kemet **N**

Disponibilidad 2º Semestre



29247 **KEMET** **50X30 cm** € / u 135,0

Novedad

Sin rebosadero.
Sin orificio de grifería.
Válvula de desagüe up-down
con tapa porcelánica incluida.

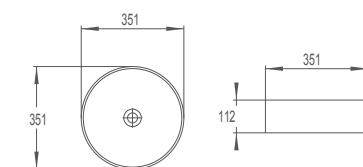

OPCIONES COLOR



08 **NEGRO** 169,0



21 **BLANCO MATE** 169,0



Válvula de desagüe up-down
con tapa porcelánica incluida

Nota: Los lavabos Kemet se suministra en caja.



Mod N

Disponibilidad 2º Semestre



29248 **MOD** 50X40 **Novedad** € / u 120,0

Con orificio de grifería
Sin rebosadero
Válvula de desagüe up-down
con tapa porcelánica incluida

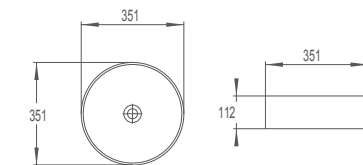

OPCIONES COLOR



08 **NEGRO** 150,0



21 **BLANCO MATE** 150,0





Válvula de desagüe up-down
con tapa porcelánica incluida

Nota: Los lavabos Mod se suministra en caja.



Hera



29243 **HERA ROUND**   **Ø38 cm** €/u **92,5**
Sin rebosadero
Sin orificio de grifería

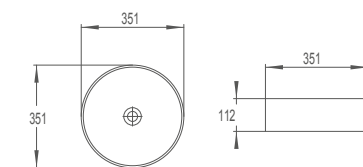

OPCIONES COLOR



08 **NEGRO** 115,0



21 **BLANCO MATE** 115,0

+ OPCIONAL

48434 Desagüe fijo abierto con tapa cerámica

01 Blanco 31,0€ 08 Negro 38,5€ 21 Blanco Mate 38,5€

Nota: Los lavabos Hera Round se suministra en caja.



Hera



29241 **HERA SQUARE** 38x38 cm €101,0
 Sin rebosadero
 Sin orificio de grifería

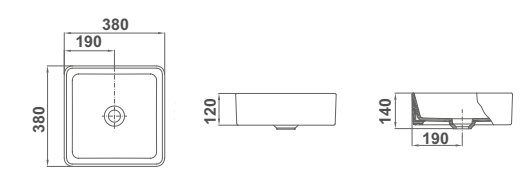

OPCIONES COLOR

- 
 08 **NEGRO** 125,0
- 
 21 **BLANCO MATE** 125,0

+ OPCIONAL

- 48434 Desagüe fijo abierto con tapa cerámica
- 01 Blanco 31,0€ 08 Negro 38,5€ 21 Blanco Mate 38,5€

Nota: Los lavabos Hera Square se suministra en caja.



Hera



29242 **HERA 60X38** 137,0
60x38 cm

Lavabo HERA 60X38cm.
Sin rebosadero
Sin orificio de grifería

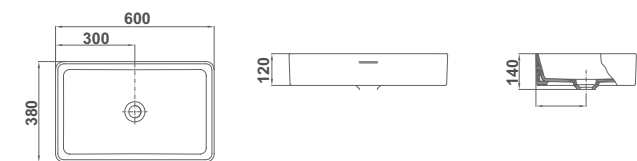

OPCIONES COLOR



08 **NEGRO** 168,0



21 **BLANCO MATE** 168,0

+ OPCIONAL

48434 Desagüe fijo abierto con tapa cerámica



01 Blanco 31,0€ 08 Negro 38,5€ 21 Blanco Mate 38,5€

Nota: Los lavabos Hera 60x38 se suministra en caja.



Klea



33040 **KLEA** 90x40 cm   375,0 €/u
Sin rebosadero. Plantilla de corte de 74x37 cm

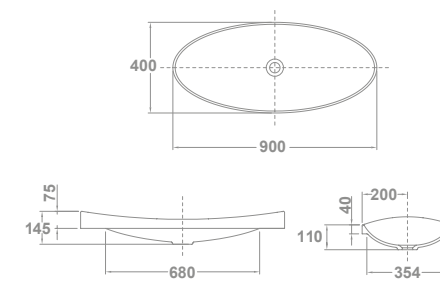

OPCIONES COLOR

08 **NEGRO** 435,0 21 **BLANCO MATE** 435,0

33050 **KLEA** 65x35 cm   280,0 €/u
Sin rebosadero. Plantilla de corte de 53x32 cm

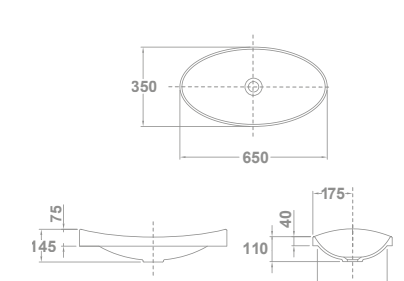

OPCIONES COLOR



08 **NEGRO** 325,0 21 **BLANCO MATE** 325,0

Nota: Los lavabos Klea se suministra en caja.



Emma Square



27050 **EMMA SQUARE** 50x38 cm   191,0 €/u

Sin rebosadero. Sin orificio de grifería.

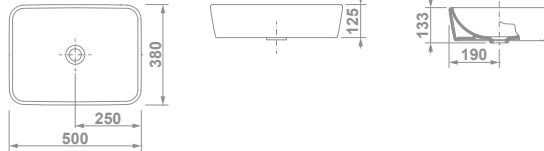

OPCIONES COLOR

- 08 **NEGRO** 225,0 21 **BLANCO MATE** 225,0

Nota: Los lavabos Emma Square se suministra en caja.

Urban



13040 **URBAN**
 Ø 45 cm
 Sin repisa y sin rebosadero.



€/u

99,0

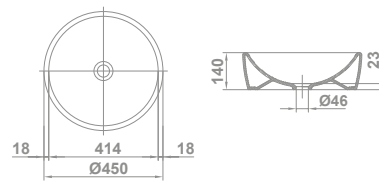

OPCIONES COLOR



08 **NEGRO** 122,0



21 **BLANCO MATE** 122,0



Nota: Los lavabos Urban se suministran en caja.

Urban



13030 **URBAN**
 Ø 45 cm
 Con repisa y rebosadero.



99,0

€/u

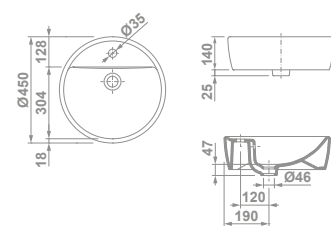

Soft



13050 **SOFT**
 57,5 x 45 cm
 Sin rebosadero.



131,0

€/u

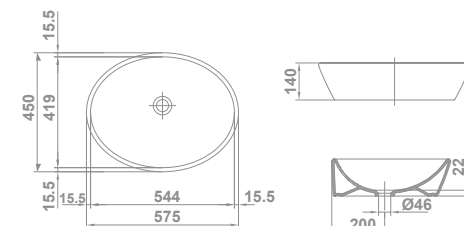

Slim



29245 **SLIM**
60x37 cm
Sin rebosadero. Sin orificio de grifería
€ / u 462,0

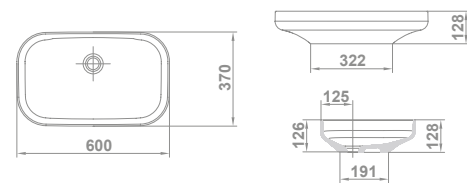

29240 **SLIM**
50x33 cm
Sin rebosadero. Sin orificio de grifería
€ / u 400,0

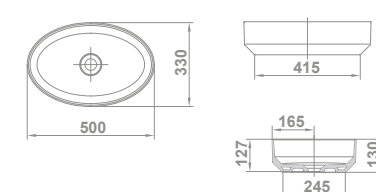

Albus



10207 **ALBUS**
101 x 45 cm
Con rebosadero. Con orificio de grifería.

€/u

27,5 21

220,0

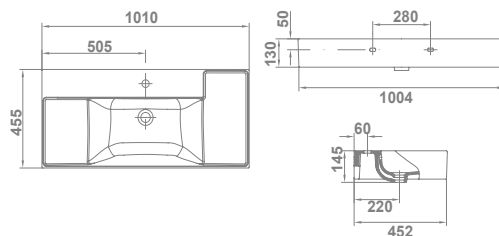

10211 **ALBUS**
81 x 45 cm
Con rebosadero. Con orificio de grifería.

€/u

23,5 21

185,0

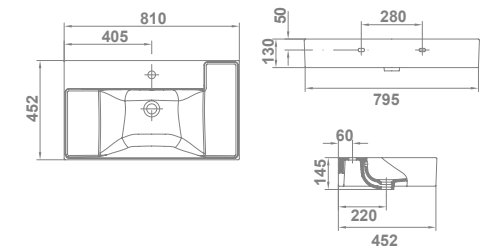

10213 **ALBUS**
61 x 45 cm
Con rebosadero. Con orificio de grifería.

€/u

17 32

164,5

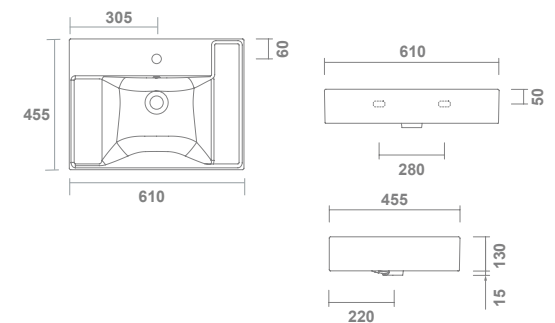



10215 **ALBUS**
60 x 45 cm €/u
15 32 164,5

Sin rebosadero. Con orificio de grifería. Esmaltado por los cuatro lados.

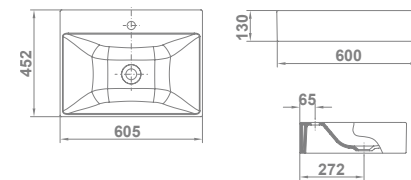

10219 **ALBUS**
45 x 45 cm €/u
12,5 32 139,0

Sin rebosadero. Con orificio de grifería. Esmaltado por los cuatro lados.

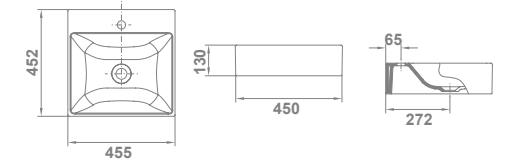

10217 **ALBUS**
60 x 45 cm €/u
16 32 164,5

Sin rebosadero. Sin orificio de grifería. Esmaltado por los cuatro lados.

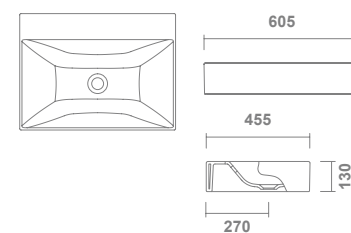

10221 **ALBUS**
45 x 45 cm €/u
12,5 32 139,0

Sin rebosadero. Sin orificio de grifería. Esmaltado por los cuatro lados.

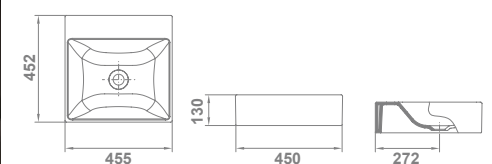

Bowl **N**

Disponibilidad 2º semestre de 2025



Disponibilidad 2º semestre €/u

29244 **NEW BOWL** 7 40 91,0
 Novedad Ø 36 cm

Sin rebosadero. Válvula de desagüe up-down con tapa porcelánica incluida.

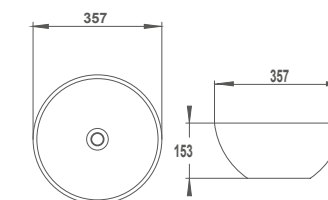

OPCIONES COLOR



08 **NEGRO** 114,0



21 **BLANCO MATE** 114,0



Válvula de desagüe up-down con tapa porcelánica incluida

En venta hasta fin de existencias €/u

10041 **BOWL** 7 40 97,5
 Con rebosadero.

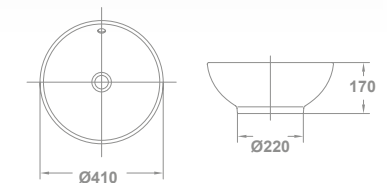

Nota: Los lavabos Bowl y New Bowl se suministran en caja.

Circle

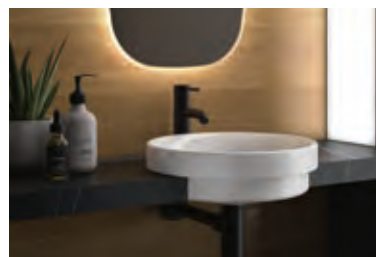

€/u

04330 **CIRCLE**
Ø 39,5 cm 7,6 48 183,0

Sin rebosadero. Sin orificio de grifería. Posibilidad de instalación sobre-encimera, encimera o semiempotrar. Plantilla de corte de Ø 31,2 cm para instalación sobre-encimera.

Casual



€/u

13010 **CASUAL**
80x47,5 cm 22,4 18 199,0

Sin rebosadero y con juego de fijación. Posibilidad de instalación sobre-encimera o mural.

€/u

13020 **CASUAL**
60x47,5 cm 17,7 32 185,0



Sin rebosadero y con juego de fijación. Posibilidad de instalación sobre-encimera o mural.

Nota: Los lavabos Circle y Casual se suministran en caja.

Encimera



Lavabos



04330 **CIRCLE**
Ø 39,5 cm   **183,0** €/u

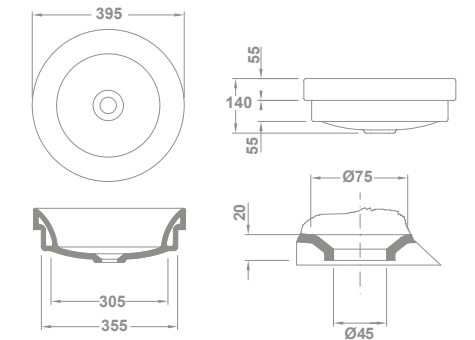

Sin rebosadero. Sin orificio de grifería. Posibilidad de instalación de encimera, sobre encimera o semiempotrar. Plantilla de corte de Ø 36 cm para instalación de encimera o semiempotrar.



27060 **EMMA SQUARE**
55x42 cm   **145,0** €/u

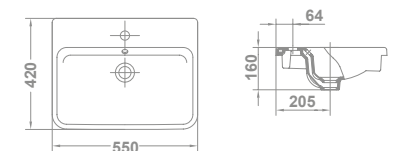

Con rebosadero. Plantilla de corte de 50,5 x 37,5 cm

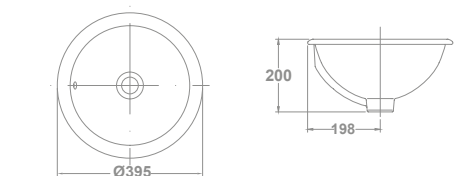

04220 **JARA**
Ø 39,5 cm   **124,0** €/u

Con rebosadero. Sin orificio de grifería. Posibilidad de instalación de encimera o semiempotrar. Plantilla de corte de Ø 37 cm para instalación de encimera o semiempotrar.



17060 **NILA**
56,5x47 cm   **72,0** €/u

Con rebosadero. Plantilla de corte de 53,5 x 44 cm

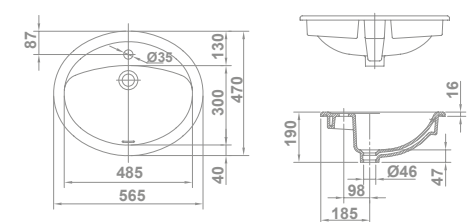

Nota: Los lavabos de encimera se suministran en caja.

Street Square



- €/u
- STREET SQUARE**
Con rebosadero. Instalación de encimera pegado a pared.
- 05035 **60x45 cm**   **87,5**
Plantilla de corte de 53,6 x 41,8 cm
- 05045 **55x45 cm**   **78,5**
Plantilla de corte de 48,7 x 41,8 cm

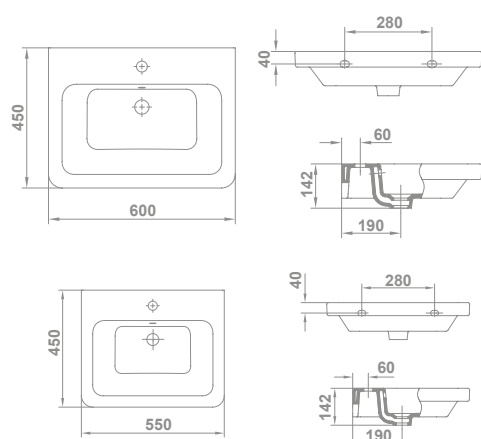

Nexus



- €/u
- 04160 **NEXUS**   **97,0**
56x40 cm
Con rebosadero. Sin orificio de grifería. Posibilidad de instalación de encimera o bajo encimera. Plantilla de corte de 52,5 x 35,8 cm para instalación de encimera.

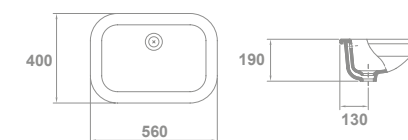

Bajo encimera

Lavabos



04070 **AÍDA**
54,5x43 cm
Con rebosadero y juego de fijación. Plantilla de corte de 46,5 x 35 cm

€/u

9 32 122,5

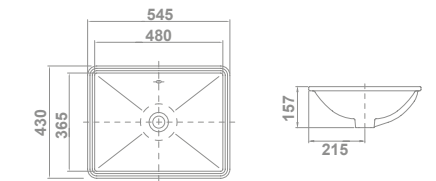

04160 **NEXUS**
56x40 cm
Con rebosadero. Sin orificio de grifería. Posibilidad de instalación: bajo encimera o encimera. Plantilla de corte de 46 x 29,5 cm para instalación bajo encimera.

€/u

10,5 32 97,0

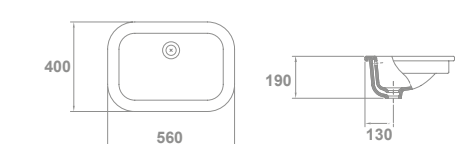

29220 **EGEO**
57x42 cm
Con rebosadero y juego de fijación. Sin orificio de grifería. Plantilla de corte de 50 x 35,2 cm

€/u

7,3 32 81,0

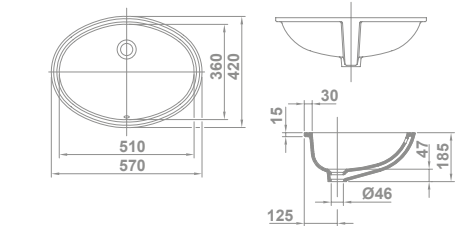

26020 **FLEX**
49x37 cm
Con rebosadero y juego de fijación. Sin orificio de grifería. Plantilla de corte de 42,5 x 30,5 cm

€/u

6,9 32 105,0

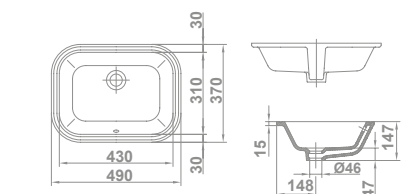

Nota: Los lavabos de bajo encimera se suministran en caja.

Semiempotrar

Lavabos



10225 **ALBUS**
47,5 cm
 Con rebosadero.
 Con orificio de grifería.
 € / u
 15 32 139,0

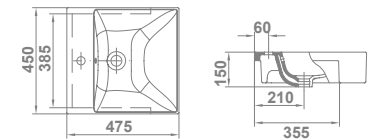

04330 **CIRCLE**
Ø 39,5 cm
 Sin rebosadero. Sin orificio de
 grifería. Posibilidad de instalación de
 semiempotrar, de encimera o sobre-
 encimera. Plantilla de corte de Ø 36
 cm para instalación de semiempotrar
 o de encimera.
 € / u
 7,6 48 183,0

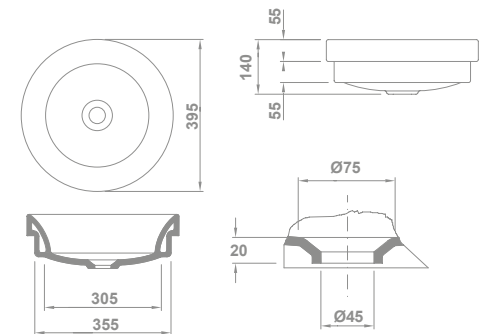

04220 **JARA**
Ø 39,5 cm
 Con rebosadero. Sin orificio de
 grifería. Posibilidad de instalación de
 semiempotrar o de encimera. Plantilla
 de corte de Ø 37 cm
 € / u
 5,1 48 124,0

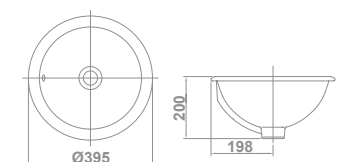

Nota: Los lavabos de semiempotrar se suministran en caja.

Sobremueble

Lavabos



Luc



		€/u
LUC		
Con rebosadero.		
10127	121x46 cm	188,0
10126	101x46 cm	162,5
10124	81x46 cm	112,5
10123	71x46 cm	102,5
10122	61x46 cm	85,5

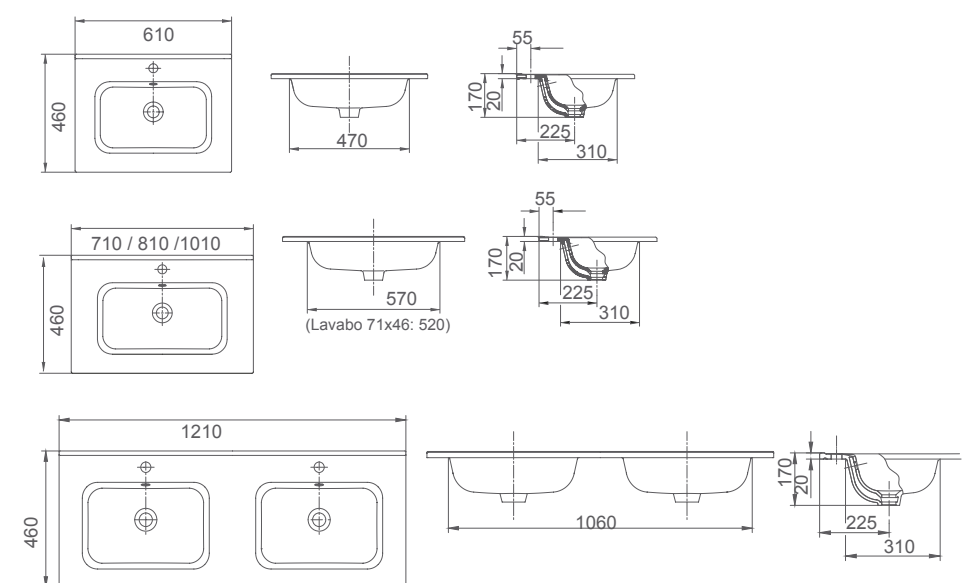

Nota: Los lavabos de sobremueble se suministran en caja.

Mid



40090 **MID ASIMÉTRICO**
91x46 cm
 Con rebosadero. €/u 143,5

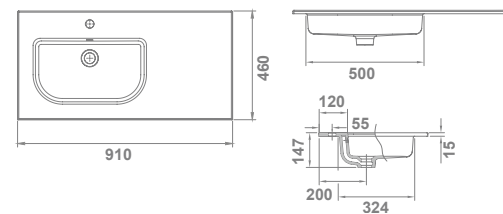

MID
 Con rebosadero. €/u
 40060 **101x46 cm** 161,0
 40065 **81x46 cm** 125,0

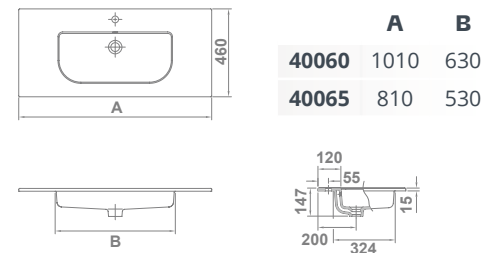

Klea



KLEA
 Con rebosadero. €/u
 33070 **101x46 cm** 173,5
 33075 **81x46 cm** 139,0
 33080 **61x46 cm** 115,0

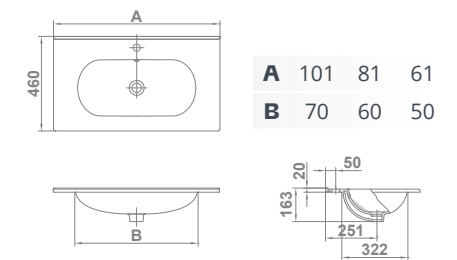

Murales

Lavabos



Albus



			€/u
ALBUS			
Con rebosadero y juego de fijación.			
10208	101x45 cm		219,0
10212	81x45 cm		185,0
10214	61x45 cm		164,5

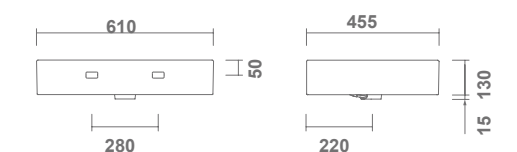
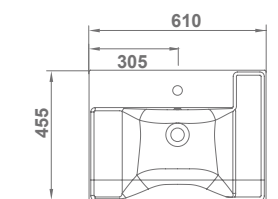
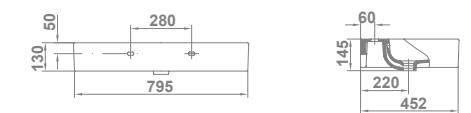
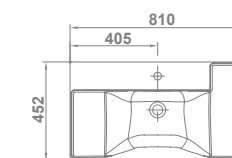
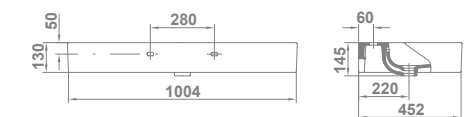
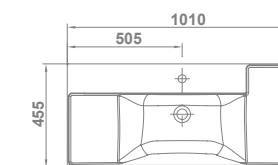

Nota: Los lavabos murales se suministran en caja,

Flex

En venta hasta fin de existencias



€/u
26030 **FLEX**
80x47,5 cm
Con rebosadero y juego de fijación. 28,1 18 234,0

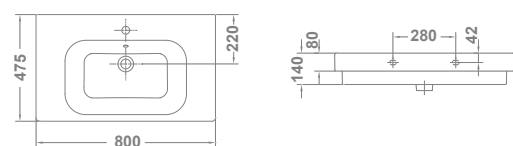

+ REPUESTOS Y ACCESORIOS

53511 Embellecedor de rebosadero para lavabos Flex. 3,4

Casual



€/u
CASUAL
Sin rebosadero y juego de fijación.
Posibilidad de instalación mural
o sobre-encimera.
13010 **80x47,5 cm** 22,4 18 199,0
13020 **60x47,5 cm** 17,7 32 185,0

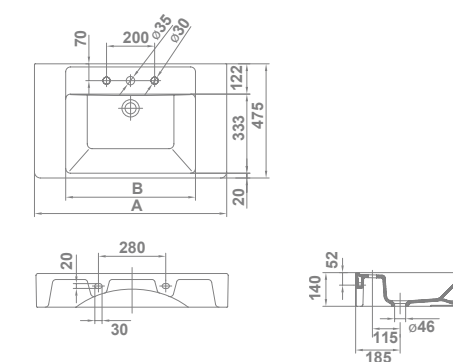

lavamanos

Lavabos



Isla



04410 **ISLA** €/u
 Ø 39,5 cm 10,8 32 120,0
 Con rebosadero y juego de fijación.
 Instalación mural en rincón.

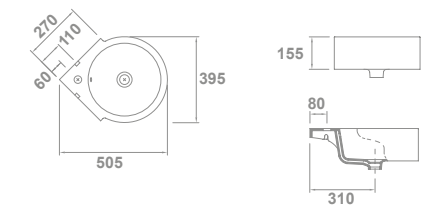

Aris



47010 **ARIS** €/u
 40x40 cm 10,4 24 46,5
 Con rebosadero y juego de fijación.
 Posibilidad de instalación con pedestal,
 semipedestal o mural.

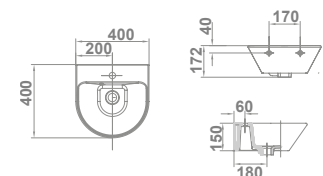

+ REPUESTOS Y ACCESORIOS

53280 Juego de fijación lavamanos. €/u 4,8

Nota: Los lavamanos se suministra en caja.

Emma Square



27075 **EMMA SQUARE** 48x37,5 cm   139,0 €/u

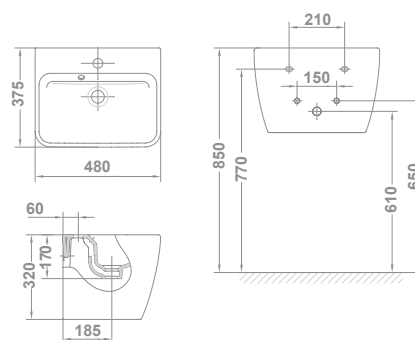

Con pedestal integrado, rebosadero y juego de fijación. Instalación mural.

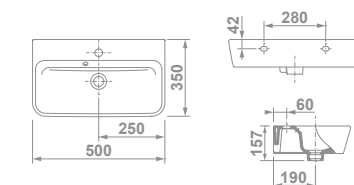

27080 **EMMA SQUARE** 50x35 cm   96,5 €/u

Con rebosadero y juego de fijación. Posibilidad de instalación mural o sobre-encimera.



27095 **EMMA SQUARE** 50x25 cm   92,5 €/u

Con rebosadero y juego de fijación. Posibilidad de instalación mural o sobre-encimera.

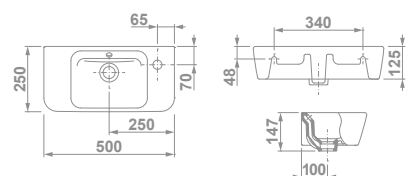

27085 **EMMA SQUARE** 42x32 cm   93,0 €/u

Con rebosadero y juego de fijación. Posibilidad de instalación mural o sobre-encimera.

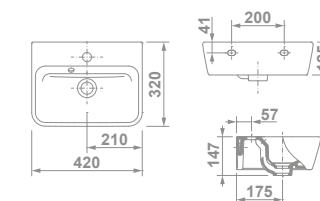

+ REPUESTOS Y ACCESORIOS

	€/u
53511 Embellecedor de rebosadero para lavabos Emma Square.	3,4
53280 Juego de fijación lavamanos.	4,8

Nota: Los lavabos Emma Square se suministran con embellecedor para rebosadero. Los lavamanos se suministra en caja.



lavamanos

lavabos

Smart

En venta hasta fin de existencias



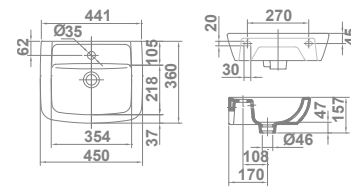

25090 **SMART** 45x36 cm   € / u 61,0

Con rebosadero y juego de fijación.
Instalación mural.



Albus



10227 **ALBUS** 40x23 cm   € / u 70,0

Sin rebosadero. Con juego de fijación.

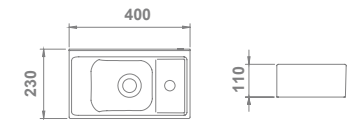

Mid



40080 **MID** 45x45 cm   € / u 84,0

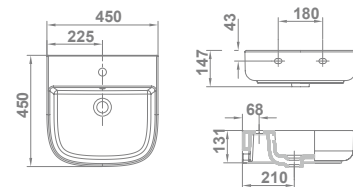

+ REPUESTOS Y ACCESORIOS

53280 Juego de fijación lavamanos. € / u 4,8

muebles
de baño





muebles

índice

220

SHONA MODULAR

228

DANE MODULAR

236

SHONA

242

FESSURA

248

DANE

252

DAILY

262

DAILY + ENCIMERA

278

HANDY

284

MIK

288

ESPEJOS
Y LUMINARIAS

302

ACCESORIOS 
MUEBLES



Col.
Shona
modular

Shona Modular

muebles



Shona Modular

muebles



Shona Modular

COMBÍNALO PARA ADAPTARLO A TUS NECESIDADES



+ SHONA MUEBLE

	BLANCO MATE	GALET MATE	€/u
60 cm 2 cajones	3804821	3804831	318,0
80 cm 2 cajones	3804921	3804931	352,0
100 cm 2 cajones	3805021	3805031	385,0



+ SHONA ENCIMERA

	BLANCO MATE	GALET MATE	€/u
60 cm	3805521	3805531	83,0
80 cm	3805621	3805631	94,0
100 cm	3805721	3805731	104,0
120 cm	3805821	3805831	121,0
140 cm	3805921	3805931	134,0
160 cm	3806021	3806031	155,0
180 cm	3806721	3806731	171,0
200 cm	3806821	3806831	190,0



+ SHONA MÓDULO ABIERTO

	BLANCO MATE	GALET MATE	€/u
20 cm	3805421	3805431	99,0

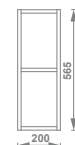

muebles

+ LAVABOS

KLEA		€/u
90x40 cm		33040 375,0
65x35 cm		33050 280,0
Acabados 90x40 cm		435,0
Acabados 65x35 cm		325,0
08 Negro 21 Blanco Mate		

URBAN		€/u
Ø 45 cm		13040 99,0
Acabados		122,0
08 Negro 21 Blanco Mate		

HERA		€/u
Ø 38 cm		29243 92,5
38X38 cm		29241 101,0
60X38 cm		29242 137,0
Acabados Ø 38 cm		115,0
Acabados 38X38 cm		125,0
Acabados 60X38 cm		168,0
08 Negro 21 Blanco Mate		

KEMET		€/u
50 X 30 cm		29247 135,0
Acabados		169,0
08 Negro 21 Blanco Mate		

ALBUS		€/u
60x45cm		10215 164,5
45x45 cm		10219 139,0

EMMA SQ		€/u
50x38 cm		27050 191,0
Acabados		225,0
08 Negro 21 Blanco Mate		





Col.
Dane
modular

Dane Modular

muebles

DIFERENTES MEDIDAS. DIFERENTES COMBINACIONES. DIFERENTES RESULTADOS

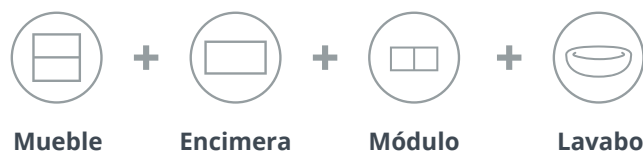

ELIGE MEDIDAS



ELIGE ACABADO



ELIGE EL MUEBLE A TU MEDIDA



ELIGE COMPOSICIÓN



Soft Close



Extracción total



Guías Hettich



Cajón con organizador



Dane Modular

muebles

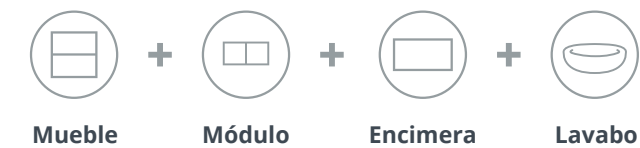

DANE MUEBLE

	BLANCO MATE	NEGRO MATE	NOGAL	€/u
60 cm 1 cajón	3806421	3806408	3806485	220,0
80 cm 1 cajón	3806521	3806508	3806585	245,0
100 cm 1 cajón	3806621	3806608	3806685	292,0

TIRADOR ACABADO NEGRO



DANE ENCIMERA

	BLANCO MATE	NEGRO MATE	NOGAL	€/u
60 cm	3805521	3805508	3805585	83,0
80 cm	3805621	3805608	3805685	94,0
100 cm	3805721	3805708	3805785	104,0
120 cm	3805821	3805808	3805885	121,0
140 cm	3805921	3805908	3805985	134,0
160 cm	3806021	3806008	3806085	155,0
180 cm	3806721	3806708	3806785	171,0
200 cm	3806821	3806808	3806885	190,0



DANE MÓDULO ABIERTO

	BLANCO MATE	NEGRO MATE	NOGAL	€/u
60 cm	3806321	3806308	3806385	115,0

LAVABOS

KEMET	€/u
50 X 30 cm	29247 135,0
Acabados	169,0
08 Negro 21 Blanco Mate	
HERA	€/u
Ø 38 cm	29243 92,5
Acabados	115,0
08 Negro 21 Blanco Mate	
Ø 38 cm	29241 101,0
Acabados	125,0
08 Negro 21 Blanco Mate	
KLEA	€/u
90x40 cm	33040 375,0
65x35 cm	33050 280,0
Acabados 90x40 cm	435,0
Acabados 65x35 cm	325,0
08 Negro 21 Blanco Mate	

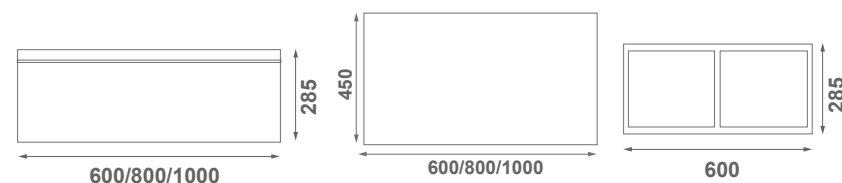



Col.
Shona

Shona

2 cajones

muebles



SHONA		BLANCO MATE	GALET MATE	€/u
60 cm	Conjunto (mueble + lavabo). Pack *	7896221	7896231	398,0
2 cajones		7918121	7918131	515,0
80 cm	Conjunto (mueble + lavabo). Pack *	7896321	7896331	440,0
2 cajones		7918221	7918231	555,0
100 cm	Conjunto (mueble + lavabo). Pack *	7896421	7896431	535,0
2 cajones		7918321	7918331	674,0

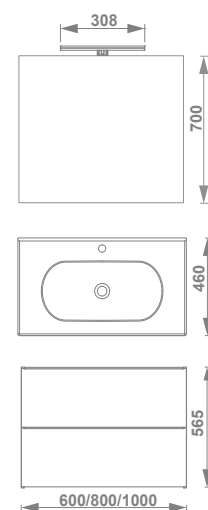

Soft Close



Extracción total



Guías Hettich

* Pack: mueble+lavabo+espejo Only+luminaria Daily 30 LED 8W.

+ FRAME TOALLERO COMPATIBLE. VER PÁGINA 306

Shona

3 cajones



muebles



Interiores en
textura cuero

	BLANCO MATE	GALET MATE	€/u
SHONA			
Columna 30x150x28 cm			
2 puertas	3804621	3804631	210,0
Alto 35x80x15 cm			
1 puerta	3804721	3804731	160,0

		BLANCO MATE	GALET MATE	€/u
SHONA				
60 cm	Conjunto (mueble + lavabo).	7896621	7896631	495,0
3 cajones	Pack *	7918521	7918531	578,0
80 cm	Conjunto (mueble + lavabo).	7896721	7896731	530,0
3 cajones	Pack *	7918621	7918631	635,0
100 cm	Conjunto (mueble + lavabo).	7896821	7896831	610,0
3 cajones	Pack *	7918721	7918731	760,0

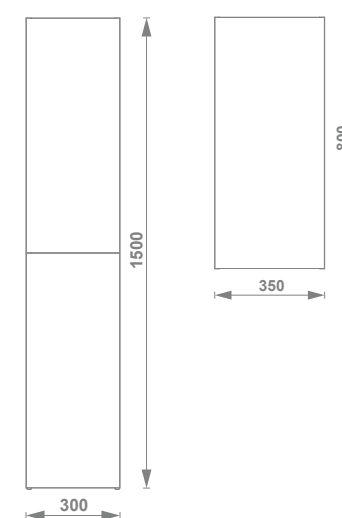
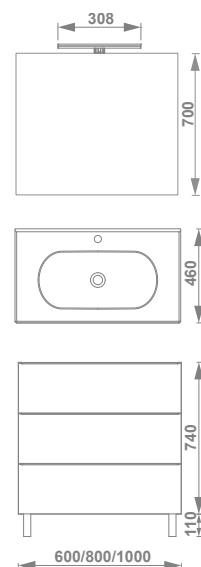

Cajones con
extracción total



* Pack: mueble+lavabo+espejo Only+luminaria Daily 30 LED 8W.





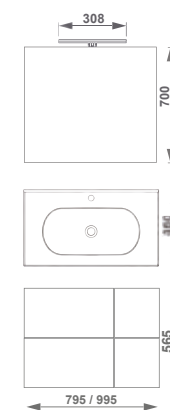

Col.
F e s s u r a

Fessura

mueble 2 cajones



FESSURA		 BLANCO MATE	 ARENA MATE	 NATURE	 BEIGE MADERA	€/u
60 cm 2 cajones	Conjunto (mueble + lavabo).	7902721	7902704	7902767	7902743	379,0
	Pack *	7922721	7922704	7922767	7922743	467,0
80 cm 2 cajones	Conjunto (mueble + lavabo).	7902821	7902804	7902867	7902843	413,0
	Pack *	7922821	7922804	7922867	7922843	517,0
100 cm 2 cajones	Conjunto (mueble + lavabo).	7902921	7902904	7902967	7902943	500,0
	Pack *	7922921	7922904	7922967	7922943	608,0
120 cm 2 cajones	Conjunto (mueble + lavabo).	7903021	7903004	7903067	7903043	800,0
	Pack *	7923021	7923004	7923067	7923043	929,0



Soft Close



Guías Hettich



Cajón con organizador



Recubrimiento 3D

* Pack: mueble+lavabo+espejo Only+luminaria Daily 30 LED 8W.

 FRAME TOALLERO COMPATIBLE. VER PÁGINA 306

Fessura

3 cajones



Luminaria
Kul

Espejo Lya-N
Ø 90cm



Uñero integrado en el diseño

FESSURA		BLANCO MATE	ARENA MATE	NATURE	BEIGE MADERA	€/u	
80 cm	Conjunto (mueble + lavabo). Pack *	7903121	7903104	7903167	7903143	492,0	
3 cajones		7923121	7923104	7923167	7923143	585,0	
100 cm	Conjunto (mueble + lavabo). Pack *	7903221	7903204	7903267	7903243	569,0	
3 cajones		7923221	7923204	7923267	7923243	690,0	

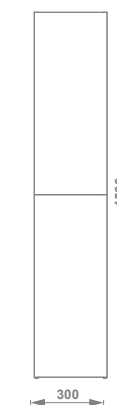

FESSURA	BLANCO MATE	ARENA MATE	NATURE	BEIGE MADERA	€/u
Columna 30X150X24 cm 2 puertas con 3 baldas interiores	3807421	3807404	3807467	3807443	285,0

- Soft Close
- Guías Hettich
- Cajón con organizador
- Recubrimiento 3D

Pack: mueble+lavabo+espejo Only+luminaria Daily 30 LED 8W.



Col.
D a n e

Dane

mueble 1 cajón

muebles



Tirador negro mate.



Espejo Moira

DANE + LAVABO ALBUS	BLANCO MATE	NEGRO MATE	NOGAL	€/u
60 cm 1 cajón	7900721	7900708	7900785	386,0
80 cm 1 cajón	7900821	7900808	7900885	429,0
100 cm 1 cajón	7900921	7900908	7900985	494,0



Soft Close



Guías Hettich



Cajón con
organizador



Recubrimiento
3D

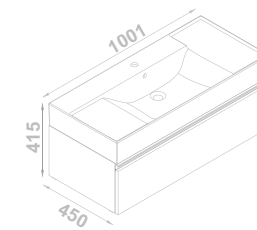
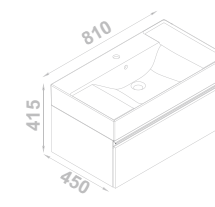
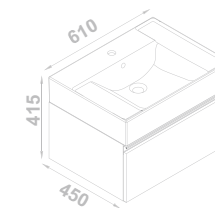

Cajón con extracción total
y organizador interior.



Col.
D a i l y

Daily

2 cajones | 4 cajones



DAILY		BLANCO BRILLO	ANTRACITA BRILLO	GALET BRILLO	ROBLE RÚSTICO	€/u
60 cm	Conjunto (mueble + lavabo).	7895001	7895084	7895030	7895074	306,0
2 cajones	Pack *	7916901	7916984	7916930	7916974	375,0
80 cm	Conjunto (mueble + lavabo).	7895101	7895184	7895130	7895174	337,0
2 cajones	Pack *	7917001	7917084	7917030	7917074	417,0
90 cm	Conjunto (mueble + lavabo).	7895201	7895284	7895230	7895274	430,0
2 cajones + 1 puerta	Pack *	7917101	7917184	7917130	7917174	500,0
100 cm	Conjunto (mueble + lavabo).	7895301	7895384	7895330	7895374	409,0
2 cajones	Pack *.	7917201	7917284	7917230	7917274	489,0
120 cm	Conjunto (mueble + lavabo).	7895401	7895484	7895430	7895474	661,0
4 cajones	Pack *	7917301	7917384	7917330	7917374	770,0



* Pack: mueble+lavabo+espejo Only+luminaria Daily 30 LED 8W.

muebles

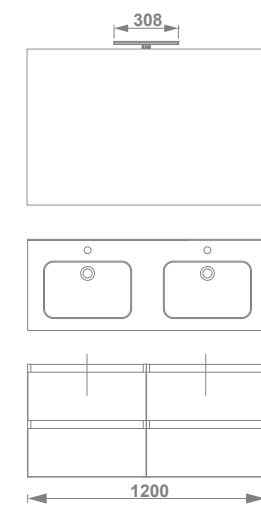
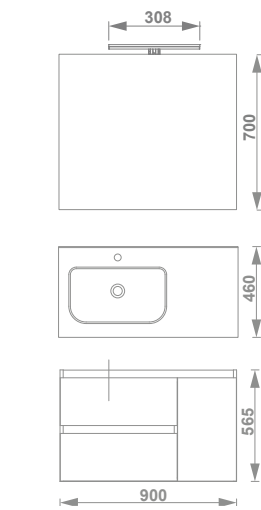
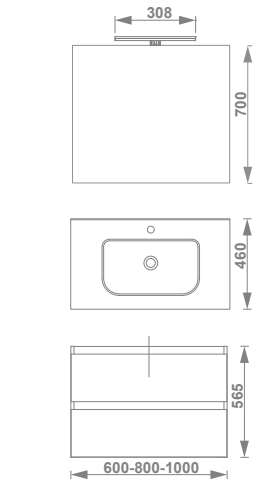

+ FRAME TOALLERO COMPATIBLE. VER PÁGINA 306

Daily

2 cajones



muebles

3 cajones



Espejo Kuadrat
100x80cm

Daily

3 cajones

muebles



DAILY		BLANCO BRILLO	ANTRACITA BRILLO	GALET BRILLO	ROBLE RÚSTICO	€/u	
80 cm	Conjunto (mueble + lavabo).	7895801	7895884	7895830	7895874	403,0	
3 cajones	Pack *	7917701	7917784	7917730	7917774	490,0	
100 cm	Conjunto (mueble + lavabo).	7895901	7895984	7895930	7895974	495,0	
3 cajones	Pack *	7917801	7917884	7917830	7917874	575,0	

DAILY	BLANCO BRILLO	ANTRACITA BRILLO	GALET BRILLO	ROBLE RÚSTICO	€/u
Columna 30x150x28 cm 2 puertas	3804601	3804684	3804630	3804674	210,0
Alto 35x80x15 cm 1 puerta	3804701	3804784	3804730	3804774	160,0



* Pack: mueble+lavabo+espejo Only+luminaria Daily 30 LED 8W.

Daily

1 cajón | 1 hueco



Espejo Lya-N
Ø 90cm

muebles



DAILY		BLANCO BRILLO	ANTRACITA BRILLO	GALET BRILLO	ROBLE RÚSTICO	€/u
60 cm	Conjunto (mueble + lavabo). Pack *	7895501	7895584	7895530	7895574	290,0
1 cajón + 1 hueco		7917401	7917484	7917430	7917474	370,0
80 cm	Conjunto (mueble + lavabo). Pack *	7895601	7895684	7895630	7895674	320,0
1 cajón + 1 hueco		7917501	7917584	7917530	7917574	396,0
100 cm	Conjunto (mueble + lavabo). Pack *	7895701	7895784	7895730	7895774	389,0
1 cajón + 1 hueco		7917601	7917684	7917630	7917674	482,0



Soft Close



Guías Hettich



Cajón con organizador

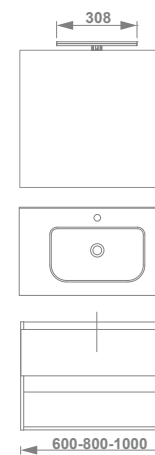



Col.
**Daily
+ encimera**

Daily + Urban

mueble + encimera + lavabo Urban









	 + 			€/u	
	Mueble Lavabo blanco	BLANCO BRILLO	ROBLE RÚSTICO		Soft Close
60 cm 2 cajones	Conjunto (mueble + lavabo)*	7898001	7898074	395,0	
80 cm 2 cajones	Conjunto (mueble + lavabo)*	7898101	7898174	430,0	Guías Hettich
100 cm 2 cajones	Conjunto (mueble + lavabo)*	7898201	7898274	495,0	
120 cm 4 cajones	Conjunto (mueble + 2 lavabos)*	7898301	7898374	730,0	Cajón con organizador

 FRAME TOALLERO COMPATIBLE. VER PÁGINA 306

* Mueble Daily + encimera + lavabo Urban blanco

muebles



	 + 			€/u	
	Mueble Lavabo negro	BLANCO BRILLO	ROBLE RÚSTICO		Soft Close
60 cm 2 cajones	Conjunto (mueble + lavabo)*	7898701	7898774	395,0	
80 cm 2 cajones	Conjunto (mueble + lavabo)*	7898801	7898874	430,0	Guías Hettich
100 cm 2 cajones	Conjunto (mueble + lavabo)*	7898901	7898974	495,0	
120 cm 4 cajones	Conjunto (mueble + 2 lavabos)*	7899001	7899074	730,0	Cajón con organizador

* Mueble Daily + encimera + lavabo Urban negro

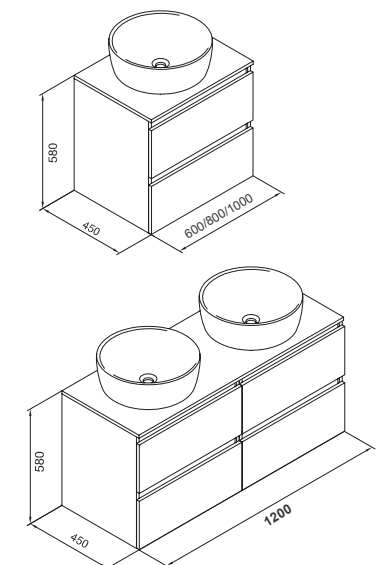





Daily + Urban

mueble 1 cajón + 1 hueco + encimera + lavabo Urban



Lavabo Urban
Ø 45cm

	 + 	 BLANCO BRILLO	 ROBLE RÚSTICO	€/u
60 cm 1 cajón + 1 hueco	Mueble + Lavabo blanco	7898401	7898474	375,0
80 cm 1 cajón + 1 hueco	Conjunto (mueble + lavabo)*	7898501	7898574	395,0
100 cm 1 cajón + 1 hueco	Conjunto (mueble + lavabo)*	7898601	7898674	455,0

-  Soft Close
-  Guías Hettich
-  Cajón con organizador

	 + 	 BLANCO BRILLO	 ROBLE RÚSTICO	€/u
60 cm 1 cajón + 1 hueco	Mueble + Lavabo negro	7899101	7899174	375,0
80 cm 1 cajón + 1 hueco	Conjunto (mueble + lavabo)*	7899201	7899274	395,0
100 cm 1 cajón + 1 hueco	Conjunto (mueble + lavabo)*	7899301	7899374	455,0

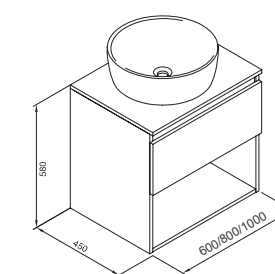









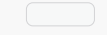

Daily + Hera

mueble + encimera + lavabo Hera Round

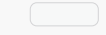

Lavabo Hera
Ø 38cm

	 + 			€/u	
	Mueble Lavabo blanco	BLANCO BRILLO	ROBLE RÚSTICO		Soft Close
60 cm 2 cajones	Conjunto (mueble + lavabo)*	7890001	7890074	395,0	
80 cm 2 cajones	Conjunto (mueble + lavabo)*	7890101	7890174	430,0	Guías Hettich
100 cm 2 cajones	Conjunto (mueble + lavabo)*	7890201	7890274	495,0	
120 cm 4 cajones	Conjunto (mueble + 2 lavabos)*	7890301	7890374	730,0	Cajón con organizador

	 + 			€/u
	Mueble Lavabo negro	BLANCO BRILLO	ROBLE RÚSTICO	
60 cm 2 cajones	Conjunto (mueble + lavabo)*	7890701	7890774	395,0
80 cm 2 cajones	Conjunto (mueble + lavabo)*	7890801	7890874	430,0
100 cm 2 cajones	Conjunto (mueble + lavabo)*	7890901	7890974	495,0
120 cm 4 cajones	Conjunto (mueble + 2 lavabos)*	7891001	7891074	730,0

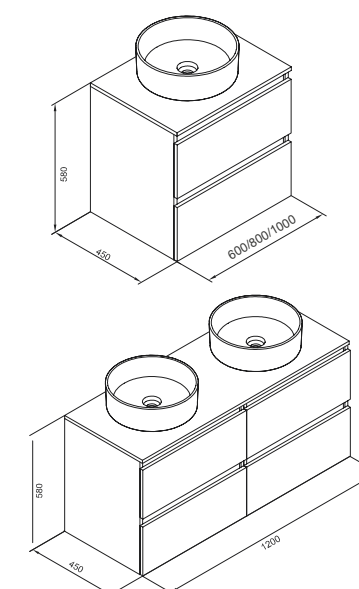

Daily + Hera









mueble 1 cajón + 1 hueco + encimera + lavabo Hera Round







Espejo Iron
Ø 60 cm



Lavabo Hera
Ø 38cm

	 + 	 BLANCO BRILLO	 ROBLE RÚSTICO	€/u	 Soft Close
60 cm 1 cajón + 1 hueco	Conjunto (mueble + lavabo)*	7890401	7890474	375,0	 Guías Hettich
80 cm 1 cajón + 1 hueco	Conjunto (mueble + lavabo)*	7890501	7890574	395,0	 Guías Hettich
100 cm 1 cajón + 1 hueco	Conjunto (mueble + lavabo)*	7890601	7890674	455,0	 Cajón con organizador

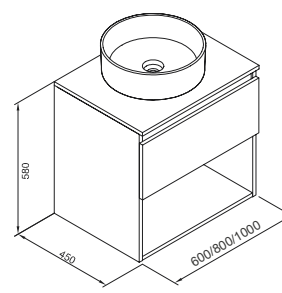
	 + 	 BLANCO BRILLO	 ROBLE RÚSTICO	€/u	
60 cm 1 cajón + 1 hueco	Conjunto (mueble + lavabo)*	7891101	7891174	375,0	
80 cm 1 cajón + 1 hueco	Conjunto (mueble + lavabo)*	7891201	7891274	395,0	
100 cm 1 cajón + 1 hueco	Conjunto (mueble + lavabo)*	7891301	7891374	455,0	

Daily + Hera





mueble + encimera + lavabo Hera Square



Lavabo Hera Square
38cm

	 + 			€/u	
	Mueble Lavabo blanco	BLANCO BRILLO	ROBLE RÚSTICO		Soft Close
60 cm 2 cajones	Conjunto (mueble + lavabo)*	7891401	7891474	395,0	
80 cm 2 cajones	Conjunto (mueble + lavabo)*	7891501	7891574	430,0	
100 cm 2 cajones	Conjunto (mueble + lavabo)*	7891601	7891674	495,0	
120 cm 4 cajones	Conjunto (mueble + 2 lavabos)*	7891701	7891774	730,0	

* Mueble Daily + encimera + lavabo Hera Square blanco

	 + 			€/u
	Mueble Lavabo negro	BLANCO BRILLO	ROBLE RÚSTICO	
60 cm 2 cajones	Conjunto (mueble + lavabo)*	7892101	7892174	395,0
80 cm 2 cajones	Conjunto (mueble + lavabo)*	7892201	7892274	430,0
100 cm 2 cajones	Conjunto (mueble + lavabo)*	7892301	7892374	495,0
120 cm 4 cajones	Conjunto (mueble + 2 lavabos)*	7892401	7892474	730,0

* Mueble Daily + encimera + lavabo Hera Square negro

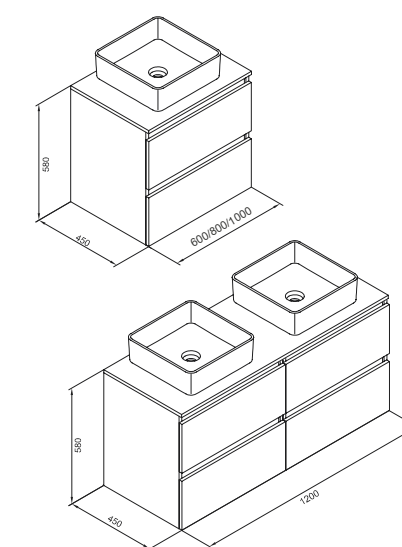

DAILY + ENCIMERA 273







Daily + Hera

mueble 1 cajón + 1 hueco + encimera + lavabo Hera Square



Lavabo Hera Square
38cm









	 + 				
	Mueble + Lavabo blanco	BLANCO BRILLO	ROBLE RÚSTICO	€/u	Soft Close
60 cm 1 cajón + 1 hueco	Conjunto (mueble + lavabo)*	7891801	7891874	375,0	
80 cm 1 cajón + 1 hueco	Conjunto (mueble + lavabo)*	7891901	7891974	395,0	Guías Hettich
100 cm 1 cajón + 1 hueco	Conjunto (mueble + lavabo)*	7892001	7892074	455,0	

+ FRAME TOALLERO COMPATIBLE. VER PÁGINA 306
274 DAILY + ENCIMERA

* Mueble Daily + encimera + lavabo Hera Square blanco

muebles

	 + 				
	Mueble + Lavabo negro	BLANCO BRILLO	ROBLE RÚSTICO	€/u	Soft Close
60 cm 1 cajón + 1 hueco	Conjunto (mueble + lavabo)*	7892501	7892574	375,0	
80 cm 1 cajón + 1 hueco	Conjunto (mueble + lavabo)*	7892601	7892674	395,0	Guías Hettich
100 cm 1 cajón + 1 hueco	Conjunto (mueble + lavabo)*	7892701	7892774	455,0	

+ Mueble Daily + encimera + lavabo Hera Square negro

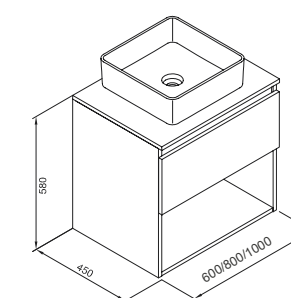

DAILY + ENCIMERA 275

Daily + Hera

mueble + encimera + lavabo Hera 60x38



Lavabo Hera
60x38cm

	 + 			€/u	
	Mueble Lavabo blanco	BLANCO BRILLO	ROBLE RÚSTICO		
80 cm 2 cajones	Conjunto (mueble + lavabo)*	7892801	7892874	475,0	Soft Close
100 cm 2 cajones	Conjunto (mueble + lavabo)*	7892901	7892974	550,0	
80 cm 1 cajón + 1 hueco	Conjunto (mueble + lavabo)*	7893001	7893074	450,0	Guías Hettich
100 cm 1 cajón + 1 hueco	Conjunto (mueble + lavabo)*	7893101	7893174	510,0	







+ FRAME TOALLERO COMPATIBLE. VER PÁGINA 306

* Mueble Daily + encimera + lavabo Hera 60x38 blanco

muebles



Espejo Moira
60x85cm

	 + 			€/u	
	Mueble Lavabo negro	BLANCO BRILLO	ROBLE RÚSTICO		
80 cm 2 cajones	Conjunto (mueble + lavabo)*	7893201	7893274	475,0	Soft Close
100 cm 2 cajones	Conjunto (mueble + lavabo)*	7893301	7893374	550,0	
80 cm 1 cajón + 1 hueco	Conjunto (mueble + lavabo)*	7893401	7893474	450,0	Guías Hettich
100 cm 1 cajón + 1 hueco	Conjunto (mueble + lavabo)*	7893501	7893574	510,0	

* Mueble Daily + encimera + lavabo Hera 60x38 negro

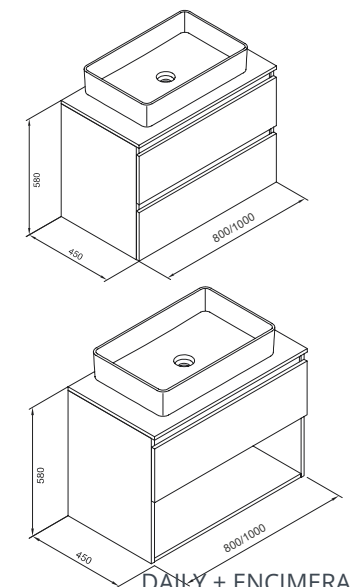







Col.
H a n d y

Handy

2 cajones | 4 cajones



muebles

HANDY						€/u
		BLANCO BRILLO	ANTRACITA BRILLO	NOGAL	GRIS	
60 cm 2 cajones	Conjunto (mueble + lavabo). Pack *	7894101	7894184	7894185	7894117	275,0
		7916101	7916184	7916185	7916117	345,0
70 cm 2 cajones	Conjunto (mueble + lavabo). Pack *	7894201	7894284	7894285	7894217	297,0
		7916201	7916284	7916285	7916217	365,0
80 cm 2 cajones	Conjunto (mueble + lavabo). Pack *	7894301	7894384	7894385	7894317	305,0
		7916301	7916384	7916385	7916317	385,0
100 cm 2 cajones	Conjunto (mueble + lavabo). Pack *	7894401	7894484	7894485	7894417	367,0
		7916401	7916484	7916485	7916417	455,0
120 cm 4 cajones	Conjunto (mueble + lavabo). Pack *	7894501	7894584	7894585	7894517	590,0
		7916501	7916584	7916585	7916517	715,0

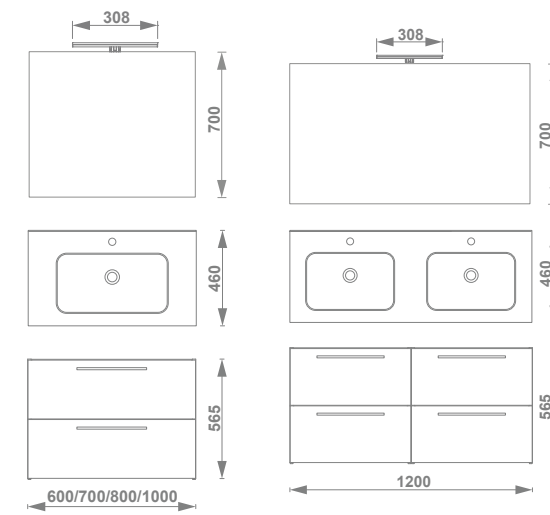

Soft Close

* Pack: mueble+lavabo+espejo Only+luminaria Daily 30 LED 8W.

 FRAME TOALLERO COMPATIBLE. VER PÁGINA 306

Handy

2 puertas



HANDY		BLANCO BRILLO	ANTRACITA BRILLO	NOGAL	GRIS	€/u
60 cm	Conjunto (mueble + lavabo).	7894601	7894684	7894685	7894617	220,0
2 puertas	Pack *	7916601	7916684	7916685	7916617	315,0
80 cm	Conjunto (mueble + lavabo).	7894701	7894784	7894785	7894717	240,0
2 puertas	Pack *	7916701	7916784	7916785	7916717	335,0

muebles

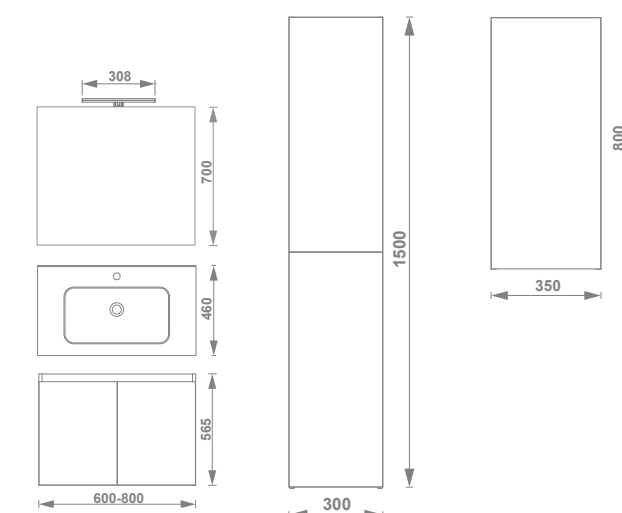

HANDY	BLANCO BRILLO	ANTRACITA BRILLO	NOGAL	GRIS	€/u
Columna 30x150x28 cm	3804601	3804684	3804685	3804617	210,0
2 puertas					
Alto 35x80x15 cm	3804701	3804784	3804785	3804717	160,0
1 puerta					



Soft Close

* Pack: mueble+lavabo+espejo Only+luminaria Daily 30 LED 8W.



Col.
M i k

Mik

1 puerta



muebles



MIK		BLANCO BRILLO	ANTRACITA BRILLO	NOGAL	GRIS	€/u
40 cm	Pack *	7916001	7916084	7916085	7916017	245,0
1 puerta						

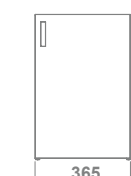

* Pack sin luminaria: mueble+lavabo Albus 40+espejo.



Espejos y Luminarias

Espejos y luminarias

Espejos con luz integrada LED **SAMSUNG**

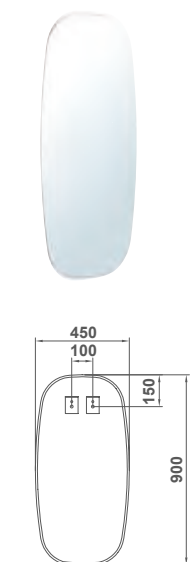

ESPEJO EIRE
Iluminación ambiente perimetral.
Led 20W
Temperatura de color 4000°K.
Cristal 4mm.



3851800 **ESPEJO SIN BORDE DECORATIVO** 205,0
45X90 CM

38518 **ESPEJO CON BORDE DECORATIVO** 222,0
45X90 CM

● 02 Negro ● 01 Blanco ● 52 Oro



espejos y luminarias

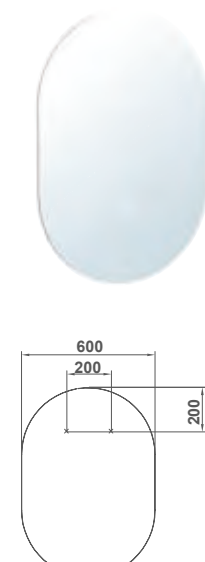

ESPEJO MOIRA
Iluminación ambiente perimetral.
Led 20W
Temperatura de color 4000°K
Cristal 4mm.
Posibilidad de instalación
horizontal y vertical



3851900 **ESPEJO SIN BORDE DECORATIVO** 215,0
60X80 CM

38519 **ESPEJO CON BORDE DECORATIVO** 230,0
60X80 CM

● 02 Negro ● 01 Blanco ● 52 Oro



Espejos y luminarias

Espejos con luz integrada LED **SAMSUNG**

espejos y luminarias

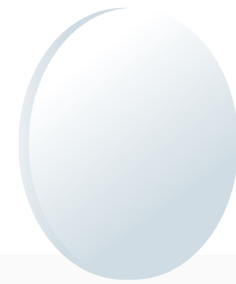

€/u

ESPEJO LYA-N
Iluminación ambiente perimetral.
Led 20W
Temperatura de color 4000°K
Cristal 4mm



38491 **ESPEJO LYA-N Ø 60 CM** 175,0

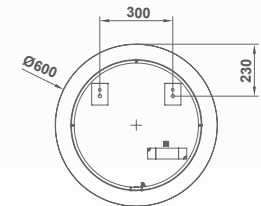

38492 **ESPEJO LYA-N Ø 75 CM** 206,0

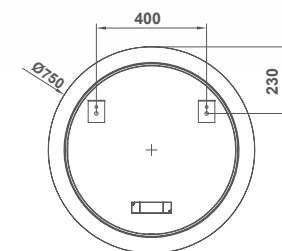

38493 **ESPEJO LYA-N DE Ø 90 CM** 256,0

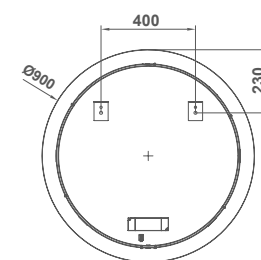

€/u

ESPEJO IRON
Iluminación ambiente perimetral.
Temperatura de color 4000°K.
Cristal 4mm.
Borde decorativo.



38502 **ESPEJO IRON Ø 60 CM** 215,0
ILUMINACIÓN LED 12W

38503 **ESPEJO IRON Ø 80 CM** 223,0
ILUMINACIÓN LED 12W

38504 **ESPEJO IRON Ø 100 CM** 267,0
ILUMINACIÓN LED 30W

● 02 Negro ● 01 Blanco ● 52 Oro

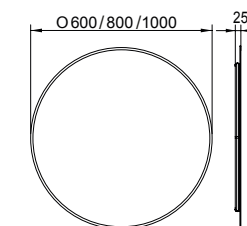

Espejos y luminarias

Espejos con luz integrada LED **SAMSUNG**



€/u

ESPEJO ADDOR
Espejo con iluminación directa.
50 mm de altura del arenado.
Temperatura de color 4000°K
Alta luminosidad



38475 **ESPEJO ADDOR 60X80 CM** 106,0
Iluminación led 10 W.

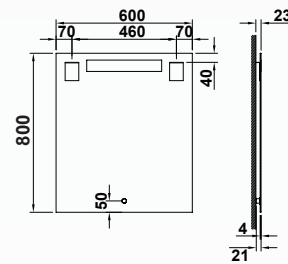

38476 **ESPEJO ADDOR 80X80 CM** 130,0
Iluminación led 12 W.

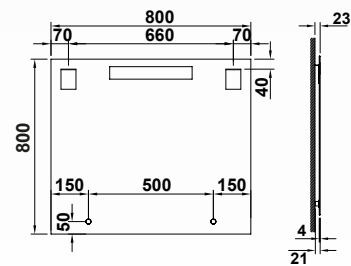

38477 **ESPEJO ADDOR 100X80 CM** 150,0
Iluminación led 15 W.

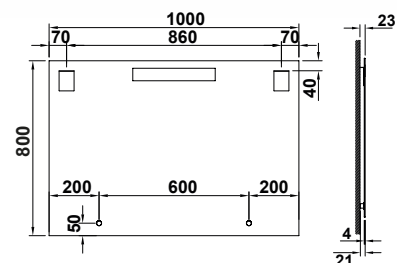

Espejos y luminarias

Espejos con luz integrada LED **SAMSUNG**



espejos y luminarias

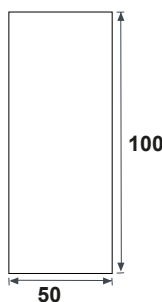

ESPEJO ANNE 50X100 CM

Iluminación ambiente perimetral.
Led 30W
Temperatura de color 4000K
Cristal de 4 mm
Profundidad 3 cm



38514 **50X100 CM**

€/u
175,0

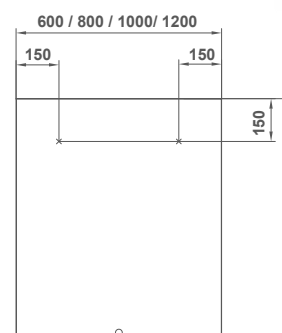

ESPEJO KUADRAT

Iluminación ambiente perimetral.
Led 20W
Temperatura de color 4000°K.
Cristal 4mm.
Posibilidad de borde decorativo.
Posibilidad de instalación horizontal y vertical.



38506 **ESPEJO KUADRAT 60X80CM**

00 Sin borde 200,0 ● 02 Negro 208,0

38507 **ESPEJO KUADRAT 80X80CM**

00 Sin borde 217,0 ● 02 Negro 226,0

38508 **ESPEJO KUADRAT 100X80CM**

00 Sin borde 243,0 ● 02 Negro 260,0

38509 **ESPEJO KUADRAT 120X80CM**

00 Sin borde 264,0 ● 02 Negro 284,0

Espejos y luminarias

Espejos sin luz

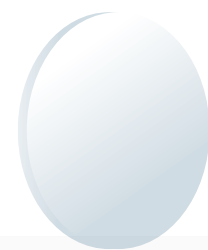

ESPEJO TOUR
Luna pulida de 4mm.
Profundidad 2cm

	€/u
38488 Ø 75 CM	151,0
38489 Ø 90 CM	168,0

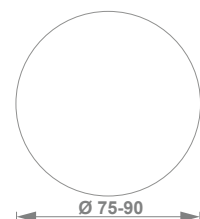

ESPEJO NERO
Borde decorativo negro mate
Cristal canto pulido 4mm
Profundidad 2,1cm

	€/u
38495 ESPEJO NERO Ø 60 CM	151,0

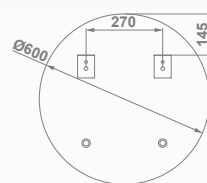

38496 ESPEJO NERO Ø 80 CM	184,0
----------------------------------	-------

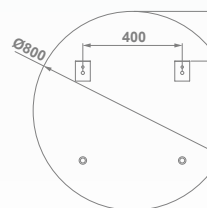

38497 ESPEJO NERO Ø 100 CM	216,0
-----------------------------------	-------

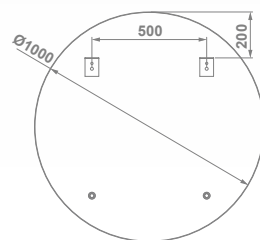

espejos y luminarias



En venta hasta fin de existencias



ESPEJO CURVE
Cristal pulido con cantos redondeados
Profundidad 2cm

	€/u
38484 60X70 CM	117,0
38485 80X70 CM	130,0
38486 100X70 CM	147,0
38487 120X70 CM	172,0

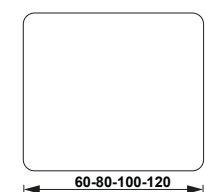

ESPEJO ONLY
Perfil acabado gris.
Profundidad 2,6 cm

	€/u
38478 60X70 CM	62,0
38479 70X70 CM	67,0
38480 80X70 CM	72,0
38481 90X70 CM	80,0
38482 100X70 CM	84,0
38483 120X70 CM	100,0

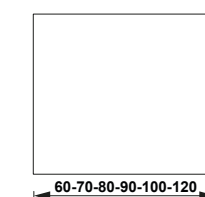

Espejos y luminarias

Luminarias

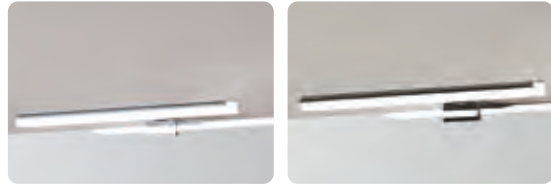

	€/u	
38265 LUMINARIA DAILY 60 CM Luminaria led 12 W.		
● 00 Cromo	56,5	● 02 Negro 62,5
38266 LUMINARIA DAILY 45 CM Luminaria led 10 W.		
● 00 Cromo	46,0	● 02 Negro 50,5
38267 LUMINARIA DAILY 30 CM Luminaria led 8 W.		
● 00 Cromo	40,0	● 02 Negro 44,0

	€/u
38471 LUMINARIA KUL 9 CM Luminaria 5W. Posibilidad de instalación en cualquier punto del espejo.	43,0

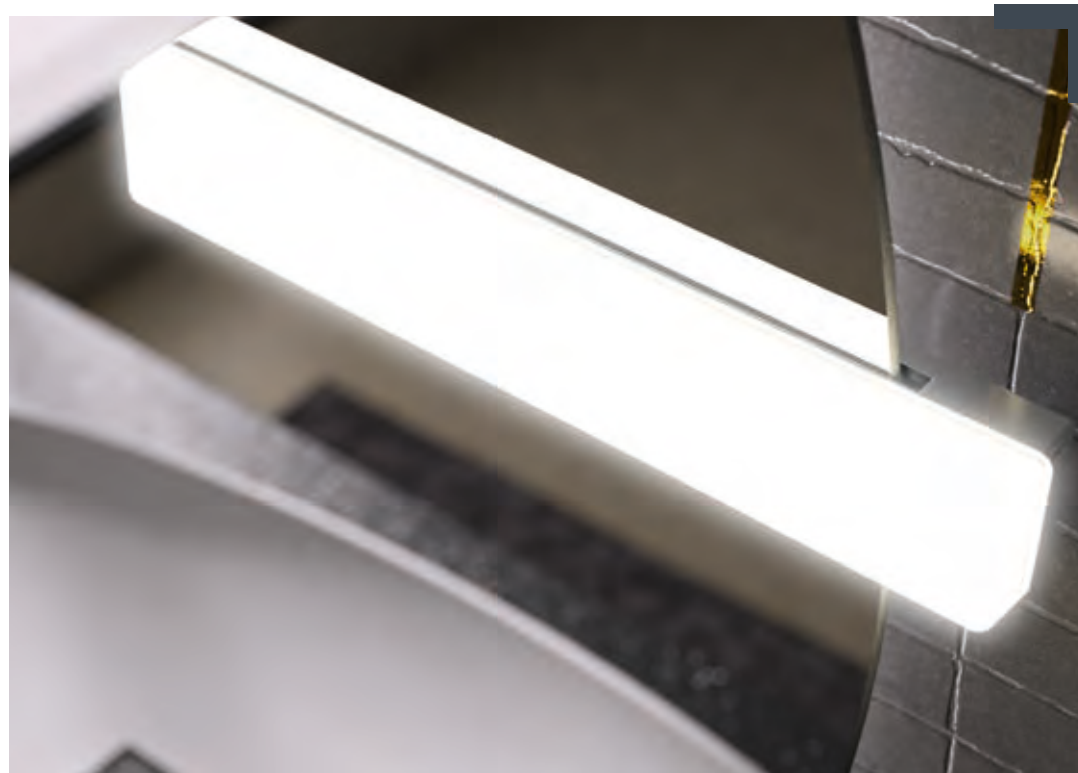
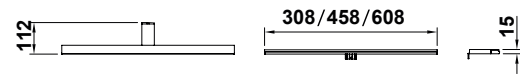
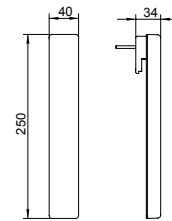



Accesorios

para muebles

Frame N



38061 **PATAS DESIGN**
Altura pata 27cm
● 00 Cromo

€/u
48,0



38062 **PATAS**
Altura pata 27cm
● 00 Cromo

€/u
36,0



		€/u
38018	FRAME TOALLERO ● 02 Negro	155,0
38019	FRAME PATA BAJA ● 02 Negro	75,0

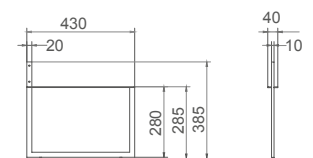
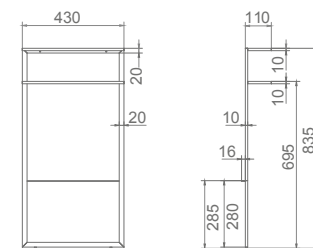

Sion



53140 TOALLERO COLGANTE 37,5 CM €/u 63,5
 ● 00 Cromo ● 02 Negro ○ 01 Blanco

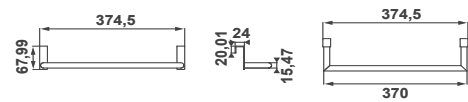

53143 PORTARROLLOS COLGANTE €/u 42,5
 ● 00 Cromo ● 02 Negro

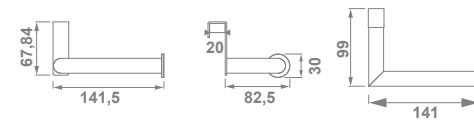

53141 TOALLERO COLGANTE DE 27,5 €/u 57,0
 ● 00 Cromo ● 02 Negro ○ 01 Blanco

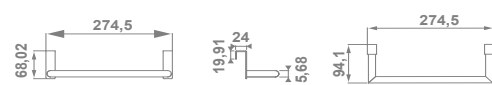

53144 SOPORTE SECADOR COLGANTE €/u 31,5
 ● 00 Cromo ● 02 Negro

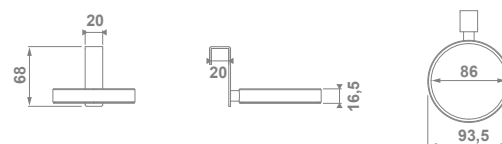

53142 PERCHA COLGANTE €/u 34,5
 ● 00 Cromo ● 02 Negro

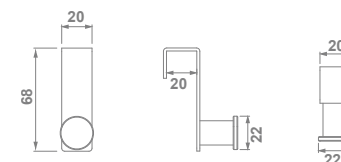

53145 SOPORTE PLANCHA PELO COLGANTE €/u 43,5
 ● 00 Cromo ● 02 Negro

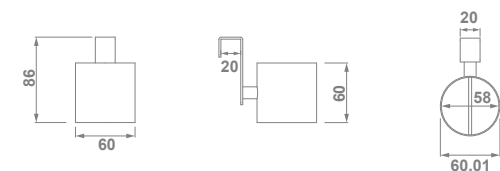

accesorios





accesorios

índice

312
MORGAN

320
SION

328
MADOC

336
KAY

344
AVALON

Accesorios
Morgan



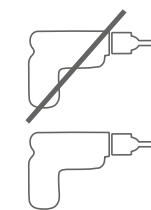

FÁCIL INSTALACIÓN SISTEMA DUAL
Morgan puede instalarse mediante tornillería tradicional o mediante adhesivo Quick Fix.

QUICK FIX



FIJACIÓN ADHESIVA QUICK FIX
Permite montar los accesorios con adhesivo de alta calidad sin necesidad de hacer agujeros en la pared.



RESISTENCIA DE CARGA 5 KG
La colección ha superado exigentes tests de durabilidad y resistencia, que aseguran una larga vida al producto.



NO USAR EN SUPERFICIES PINTADAS NI EN PAREDES RUGOSAS



10 AÑOS DE GARANTÍA



ACABADO CROMO



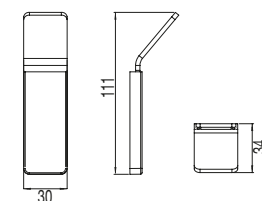

53215 PERCHA 24,5 €/u
● 00 Cromo

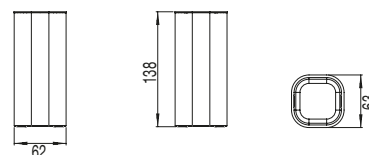

53218 PORTACEPILLOS 36,0 €/u
● 00 Cromo



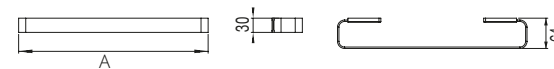

53221 TOALLERO 40CM 63,5 €/u
53222 TOALLERO 60CM 74,0 €/u
● 00 Cromo



Referencia	A
53221	400
53222	600

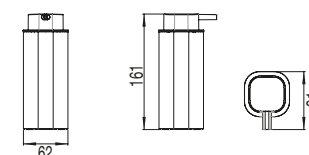

53214 DOSIFICADOR 47,5 €/u
● 00 Cromo



53224 TOALLERO DE ARO 45,5 €/u
● 00 Cromo

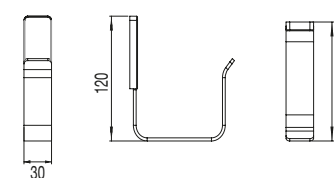

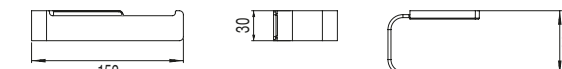

53219 PORTARROLLO 41,0 €/u
● 00 Cromo



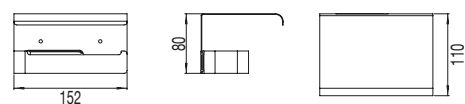

53220 PORTARROLLO CON TAPA 57,0 €/u
● 00 Cromo



53216 CONTENEDOR DE DUCHA 68,5 €/u
● 00 Cromo

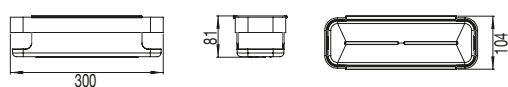

53225 PAPELERA 5L INOX BRILLO 121,5 €/u
En venta hasta fin de existencias

53213 PAPELERA 5L CROMO 155,0 €/u
● 00 Cromo



53212 ESCOBILLERO DE SUELO 81,5 €/u
● 00 Cromo

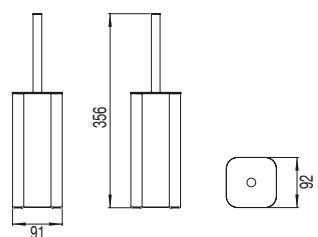

53217 CONTENEDOR DE DUCHA DE RINCÓN 20CM 68,5 €/u
● 00 Cromo

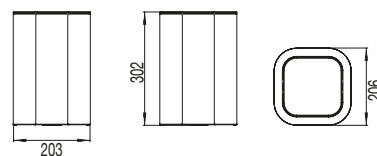
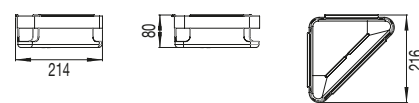

Accesorios
Sion



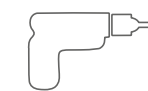

FÁCIL INSTALACIÓN
Instalación mediante tornillería
con fijaciones ocultas.



RESISTENCIA DE CARGA 5 KG
La colección ha superado exigentes tests de
durabilidad y resistencia, que aseguran una
larga vida al producto.

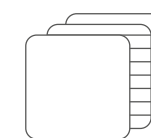

**FABRICADOS EN LATÓN
Y ALUMINIO FUNDIDO**



**ANTICORROSIÓN
10 AÑOS DE GARANTÍA**



ACABADOS CROMO Y NEGRO

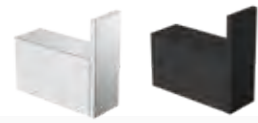

53130 PERCHA €/u 17,7
● 00 Cromo ● 02 Negro



53131 PORTARROLLOS SIN TAPA €/u 39,5
● 00 Cromo ● 02 Negro

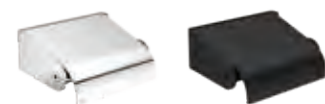
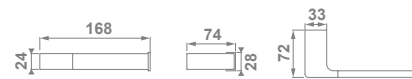

53152 PORTARROLLOS CON TAPA €/u 37,5
● 00 Cromo ● 02 Negro

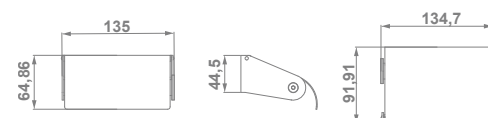

53132 TOALLERO 30 CM €/u 61,6
● 00 Cromo ● 02 Negro



53133 TOALLERO 40 CM €/u 71,0
● 00 Cromo ● 02 Negro



53134 TOALLERO 50 CM €/u 74,6
● 00 Cromo ● 02 Negro

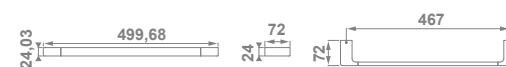

53135 ESCOBILLERO DE SUELO €/u 88,6
● 00 Cromo ● 02 Negro

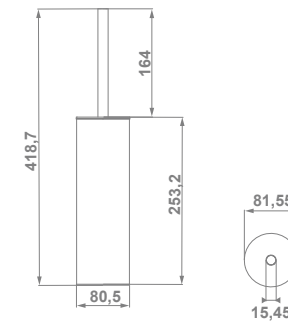



53140 TOALLERO COLGANTE 37,5 CM €/u 63,5
 ● 00 Cromo ● 02 Negro ○ 01 Blanco **N**

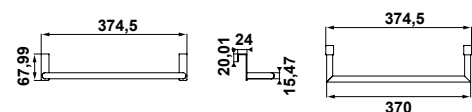

53141 TOALLERO COLGANTE DE 27,5 €/u 57,0
 ● 00 Cromo ● 02 Negro ○ 01 Blanco **N**

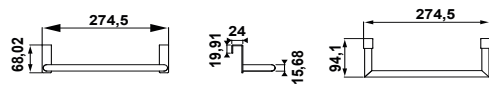

53142 PERCHA COLGANTE €/u 34,5
 ● 02 Negro ○ 00 Cromo

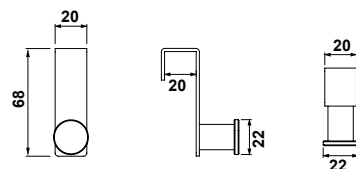

53143 PORTARROLLOS COLGANTE €/u 42,5
 ● 00 Cromo ● 02 Negro

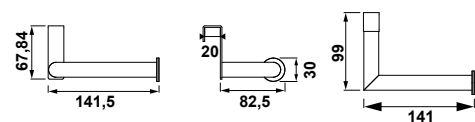

53144 SOPORTE SECADOR COLGANTE €/u 31,5
 ● 00 Cromo ● 02 Negro

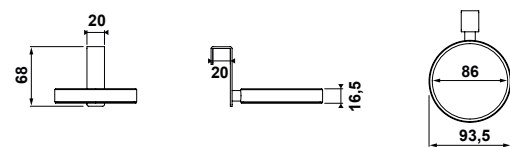

53145 SOPORTE PLANCHA PELO COLGANTE €/u 43,5
 ● 00 Cromo ● 02 Negro

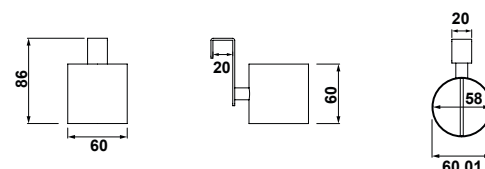

Accesorios
Madoc



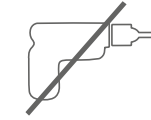

FÁCIL INSTALACIÓN
Instalación mediante sistema adhesivo,
sin taladro ni tornillería.

QUICK FIX



FIJACIÓN ADHESIVA QUICK FIX
Permite montar los accesorios con adhesivo de
alta calidad sin necesidad de hacer agujeros en
la pared.



RESISTENCIA DE CARGA 5 KG
La colección ha superado exigentes tests de
durabilidad y resistencia, que aseguran una
larga vida al producto.



**NO USAR EN SUPERFICIES PINTADAS
NI EN PAREDES RUGOSAS**



10 AÑOS DE GARANTÍA



ACABADOS BLANCO Y NEGRO





52984 PERCHA €/u 23,2
 ○ 01 Blanco ● 02 Negro

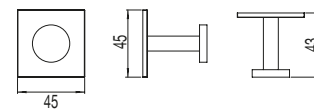

52989 PORTACEPILLOS €/u 43,3
 ○ 01 Blanco ● 02 Negro

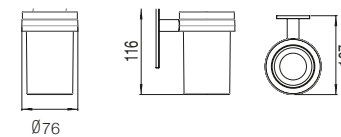

52992 TOALLERO 30CM €/u 50,7
 ○ 01 Blanco ● 02 Negro

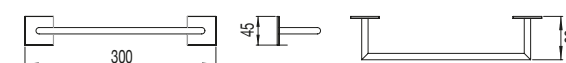

52985 PERCHA DOBLE €/u 42,2
 ○ 01 Blanco ● 02 Negro

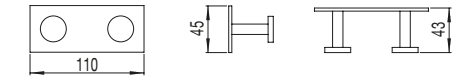

52983 DOSIFICADOR €/u 51,8
 ○ 01 Blanco ● 02 Negro

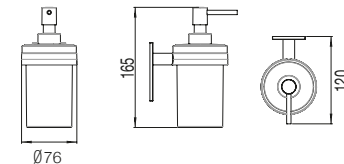

52993 TOALLERO 45CM €/u 60,2
 ○ 01 Blanco ● 02 Negro

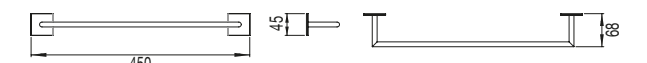



52990 PORTARROLLO €/u 40,1
 ○ 01 Blanco ● 02 Negro

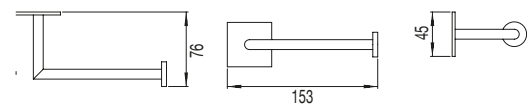

52999 PORTARROLLO DE RESERVA €/u 40,1
 ○ 01 Blanco ● 02 Negro

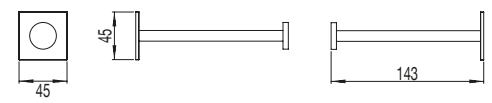

52982 ESCOBILLERO DE PARED €/u 60,2
 ○ 01 Blanco ● 02 Negro



52991 PORTARROLLO CON TAPA €/u 46,5
 ○ 01 Blanco ● 02 Negro

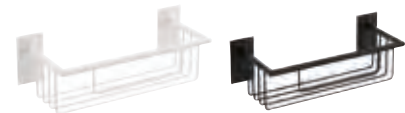
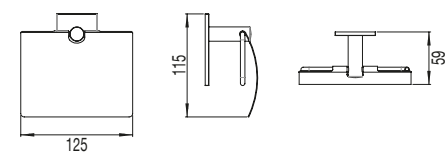

52988 CONTENEDOR DE DUCHA (30X11X10) €/u 98,1
 ○ 01 Blanco ● 02 Negro

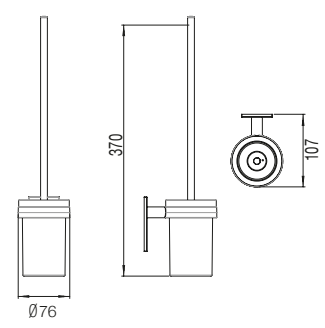
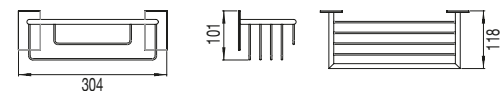

Accesorios

Key



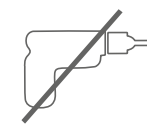

FÁCIL INSTALACIÓN
Instalación mediante sistema adhesivo, sin taladro ni tornillería.

QUICK FIX



FIJACIÓN ADHESIVA QUICK FIX
Permite montar los accesorios con adhesivo de alta calidad sin necesidad de hacer agujeros en la pared.



RESISTENCIA DE CARGA 5 KG
La colección ha superado exigentes tests de durabilidad y resistencia, que aseguran una larga vida al producto.



NO USAR EN SUPERFICIES PINTADAS NI EN PAREDES RUGOSAS



10 AÑOS DE GARANTÍA



ACABADO CROMO



53161 PERCHA €/u 22,2
● 00 Cromo

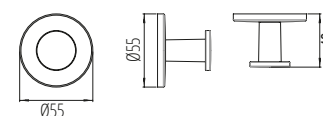

53189 PERCHA €/u 22,2
● 00 Cromo

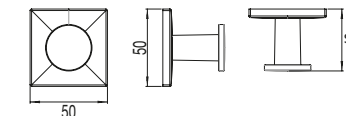

53173 PORTARROLLO DERECHA €/u 34,9
● 00 Cromo

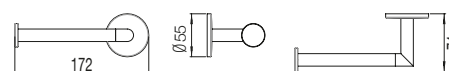

53174 PORTARROLLO IZQUIERDA €/u 34,9
● 00 Cromo

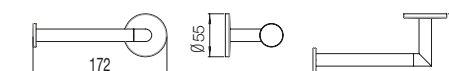

53176 TOALLERO 30CM €/u 44,3
● 00 Cromo

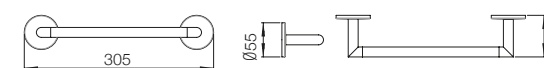

53177 TOALLERO 50CM €/u 49,6
● 00 Cromo

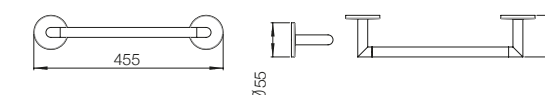



53178 TOALLERO 60CM €/u 60,2
● 00 Cromo

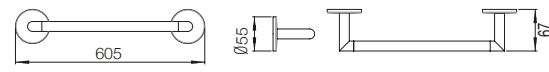

53166 CONTENEDOR DE DUCHA €/u 86,6
30x13x13
● 00 Cromo

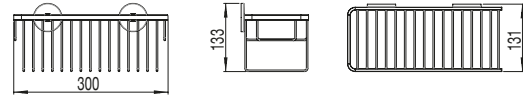

53184 PAPELERA 5L INOX BRILLO €/u 31,7
● 00 Cromo

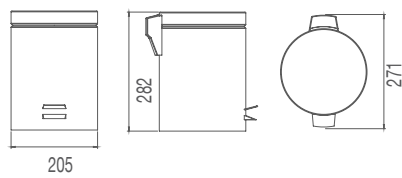

53157 ESCOBILLERO DE VIDRIO €/u 49,6
● 00 Cromo

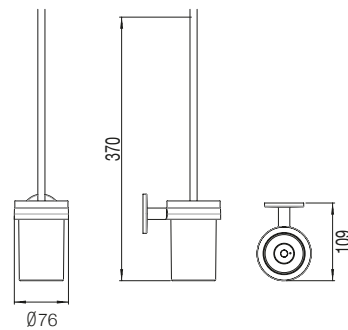

Accesorios
Avalon



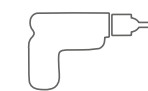

FÁCIL INSTALACIÓN
Instalación mediante tornillería con fijaciones ocultas.



RESISTENCIA DE CARGA 5 KG
La colección ha superado exigentes tests de durabilidad y resistencia, que aseguran una larga vida al producto.

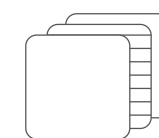

FABRICADOS EN LATÓN Y ALUMINIO FUNDIDO



ANTICORROSIÓN
10 AÑOS DE GARANTÍA



ACABADO CROMO





53148 PERCHA €/u
17,3

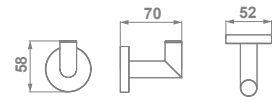

53149 PERCHA RECTA €/u
17,3

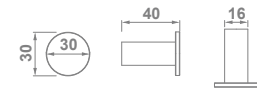

53150 TOALLERO 45 CM €/u
40,6



53151 TOALLERO 60 CM €/u
46,4

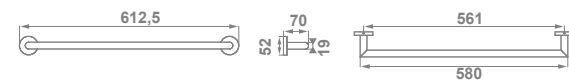

53152 PORTARROLLOS CON TAPA €/u
37,50

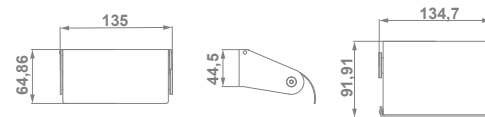

53153 PORTARROLLOS SIN TAPA €/u
29,0

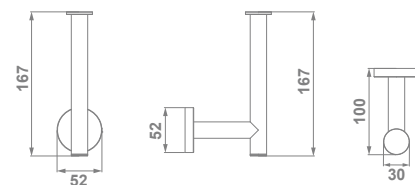

53154 PORTARROLLOS DE RESERVA €/u
29,0

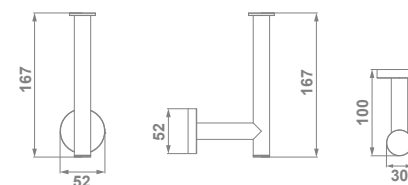

53155 TOALLERO ESTANTE €/u
93,3



**urinarios
y piezas
especiales**



urinaros y piezas especiales



Arq.



		€/u
22700	URINARIO ARQ. 31x29x52,5 cm con tapa, con sifón y juego de fijación.	265,0

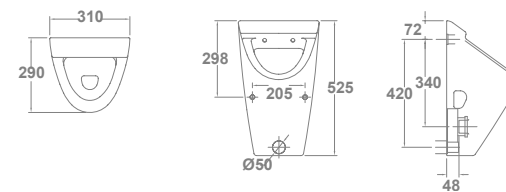

Repuestos

53505	Bolsa accesorios urinario Minor y Arq. (sifón desagüe, racor, goma).	58,1
-------	--	------

Argos



		€/u
29700	URINARIO ARGOS 47x32,5x65 cm con rociador, válvula-desagüe, sifón, pletina y juego de fijación.	257,0

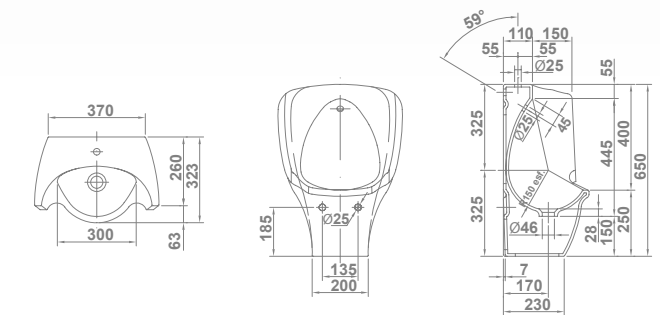



Repuestos

53740	Accesorios urinario Argos (rociador, válvula-desagüe, sifón, pletina y juego de fijación).	97,6
-------	--	------

urinaros y piezas especiales



Minor

29701 **URINARIO MINOR** 31x29x52,5 cm sin tapa, con sifón y juego de fijación.   232,0 €/u

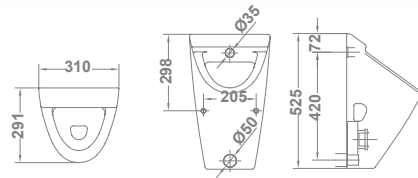



Repuestos

53685 Racor y goma urinario Minor. 8,1
53505 Bolsa accesorios urinario Minor y Arq. (sifón desagüe, racor, goma...). 58,1



Easy

10119 **URINARIO EASY** 34,5 x 26,5 x 44 cm con goma de enchufe y fijaciones. Alimentación vertical.   40,0 €/u

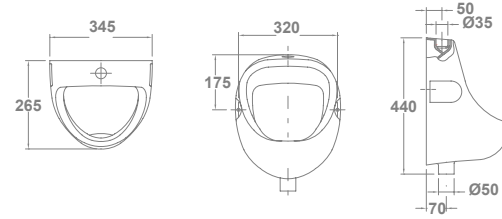

Repuestos

53686 Goma de enchufe urinario Easy. 2,5
53290 Juego de fijación urinario Easy. 2,6

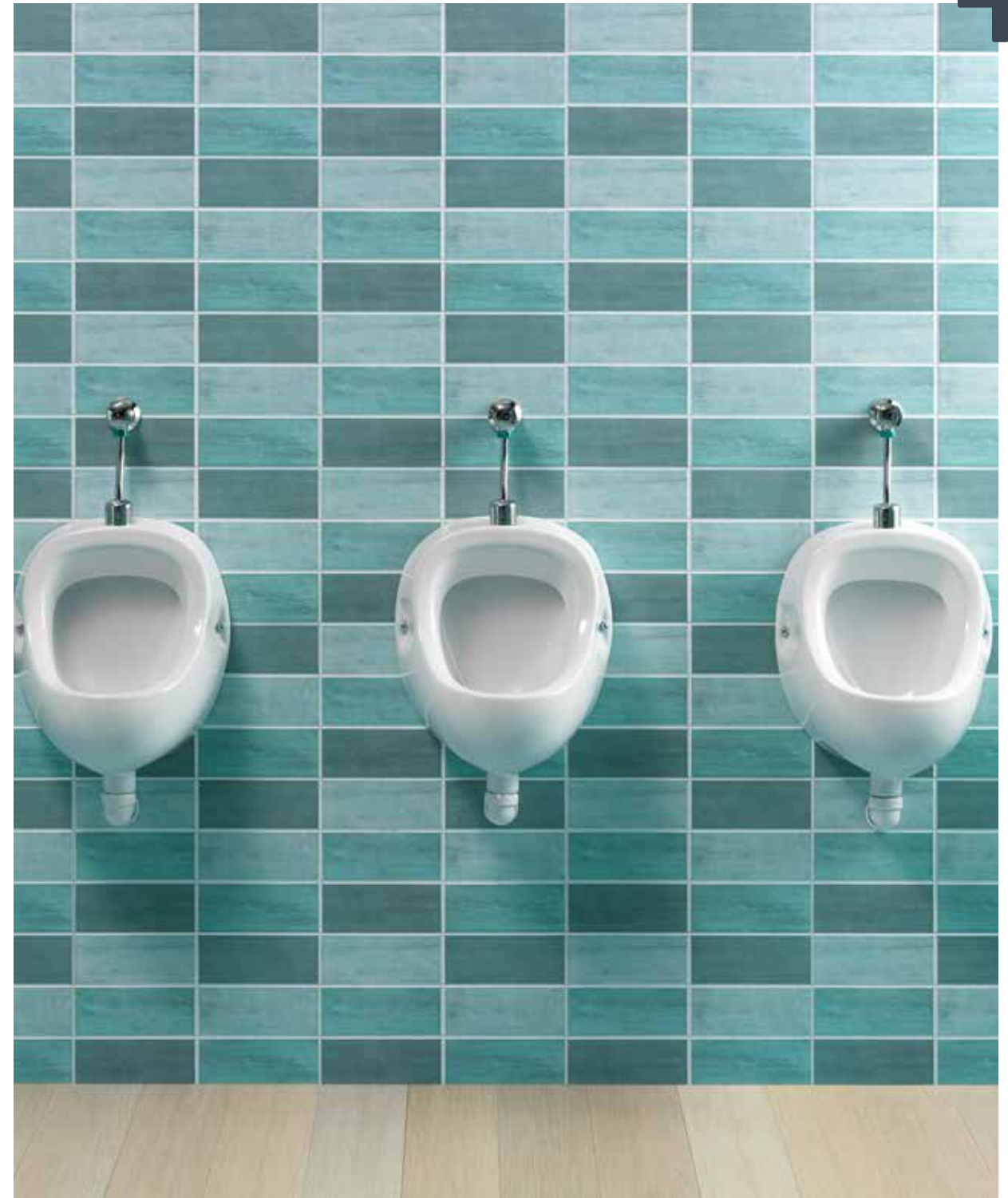

urinarios y piezas especiales

Mare



29706 **SEPARADOR URINARIO** €/u 133,0

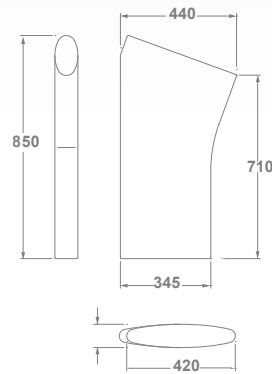

Zinc

10120 **VERTEDERO ZINC** (rejilla no incluida). 42,5x50x45 cm €/u 155,0

10121 **REJILLA DE PVC VERTEDERO ZINC** 17,5

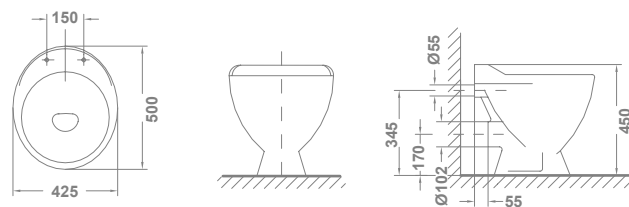

En venta hasta fin de existencias

Burgos-2



29901 **LAVADERO BURGOS-2** 39x60x36 cm €/u 167,0

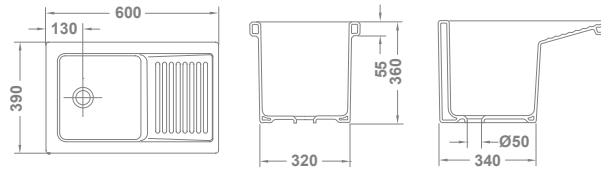

platos
de ducha





platos de ducha

índice

362

Guía rápida
Búsqueda de plato
por medida

366





SURFACE
Quantum

372

PORCELANA
Gyda

378

ACRÍLICO
Vita-N



	Ancho	LONGITUD en CM						LONGITUD en CM						Ancho			
		80	90	100	110	120	130	140	150	160	170	180	200				
QUANTUM (2,7 cm) surface		70 cm			368	368	368	368		368	368	368	368	368		QUANTUM (2,7 cm) surface	
GYDA (8 cm) porcelana					375		375			376						70 cm	GYDA (8 cm) porcelana
VITA-N (4-5 cm) acrílico					384		384			384		384	384				70 cm
GYDA (8 cm) porcelana		72 cm		375											72 cm	GYDA (8 cm) porcelana	
QUANTUM (2,7 cm) surface		80 cm			368	368	368	368		368	368	368	368	368		QUANTUM (2,7 cm) surface	
GYDA (8 cm) porcelana					376		376									80 cm	GYDA (8 cm) porcelana
VITA-N (4-5 cm) acrílico					384	384	384	384	384	384	384	384	384	384	384		80 cm
QUANTUM (2,7 cm) surface		90 cm			369		369			369		369	369	369		QUANTUM (2,7 cm) surface	
VITA-N (4-5 cm) acrílico					385		385			385		385				90 cm	VITA-N (4-5 cm) acrílico

guía rápida

platos de ducha angulares

		LONGITUD en CM	
		80x80 cm	90x90 cm
GYDA (8 cm) porcelana		373	373
VITA-N (5,5 cm) acrílico		380-381	380-381

platos de ducha cuadrados

		LONGITUD en CM		
		70x70 cm	80x80 cm	90x90 cm
QUANTUM (2,7 cm) surface			368	369
GYDA (8 cm) porcelana		374	374	374
VITA-N (5,5 cm) acrílico			382-383	382-383

Quantum

platos de ducha



CARACTERÍSTICAS TÉCNICAS

- Acabado texturizado *Stone* en color blanco.
- Fabricado en resina y cargas minerales.
- Capa exterior de Gel Coat ISO NPG.
- Marcado CE conforme a la norma EN 14527.
- Antideslizante de Clase III.
- Extraplano: 27 mm de altura.
- Peso reducido.
- Instalación sencilla y práctica.
- Garantía de 3 años.



70

PLATO QUANTUM
A= 70cm

Extraplano 2,7 cm de altura.
Rejilla de acero inoxidable incluida. Válvula de desagüe no incluida



80

PLATO QUANTUM
A= 80cm

Extraplano 2,7 cm de altura.
Rejilla de acero inoxidable incluida. Válvula de desagüe no incluida



90

PLATO QUANTUM
A= 90cm

Extraplano 2,7 cm de altura.
Rejilla de acero inoxidable incluida. Válvula de desagüe no incluida

66600	100X70* cm	28	24	210,0
66601	110X70 cm	30	24	220,0
66602	120X70* cm	33	24	235,0
66603	130X70 cm	36	24	250,0
66604	140X70* cm	39	24	265,0
66605	150X70 cm	43	24	280,0
66606	160X70* cm	45	24	295,0
66607	170X70 cm	48	24	310,0
66608	180X70* cm	51	24	325,0

66630	80X80 cm	25	24	195,0
66610	100X80* cm	32	24	235,0
66611	110X80 cm	34	24	245,0
66612	120X80* cm	38	24	260,0
66613	130X80 cm	41	24	280,0
66614	140X80* cm	44	24	295,0
66615	150X80 cm	49	24	315,0
66616	160X80* cm	52	24	330,0
66617	170X80 cm	55	24	345,0
66618	180X80* cm	58	24	360,0
66619	200X80 cm	65	24	395,0

66631	90X90 cm	32	24	230,0
66620	100X90 cm	35	24	260,0
66622	120X90 cm	43	24	290,0
66624	140X90 cm	50	24	325,0
66626	160X90 cm	58	24	365,0
66628	180X90 cm	65	24	410,0
66629	200X90 cm	73	24	450,0



REPUESTOS Y ACCESORIOS

TN5020080000000	Válvula de desagüe ø90 mm. Altura 80 mm	20,8
TN5020120000000	Válvula de desagüe ø90 mm. Altura 60 mm	41,5



REPUESTOS Y ACCESORIOS

TN5020080000000	Válvula de desagüe ø90 mm. Altura 80 mm	20,8
TN5020120000000	Válvula de desagüe ø90 mm. Altura 60 mm	41,5



* Nota: Referencias en stock. Consulte con el Departamento Comercial para otras medidas / acabados.

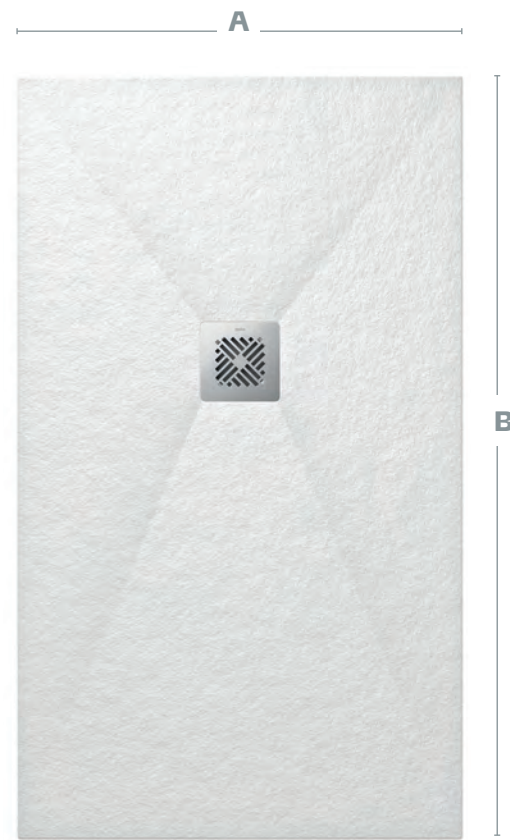

PLATO QUANTUM

	B	A	D
800x800	800	800	400*
900x900	900	900	400*
1000x700		700	
1000x800	1000	800	350
1000x900		900	
1100x700	1100	700	
1100x800		800	
1200x700		700	
1200x800	1200	800	
1200x900		900	
1300x700	1300	700	450
1300x800		800	
1400x700		700	
1400x800	1400	800	
1400x900		900	
1500x700	1500	700	
1500x800		800	
1600x700		700	
1600x800	1600	800	
1600x900		900	
1700x700	1700	700	550
1700x800		800	
1800x700		700	
1800x800	1800	800	
1800x900		900	
2000x800	2000	800	
2000x900		900	

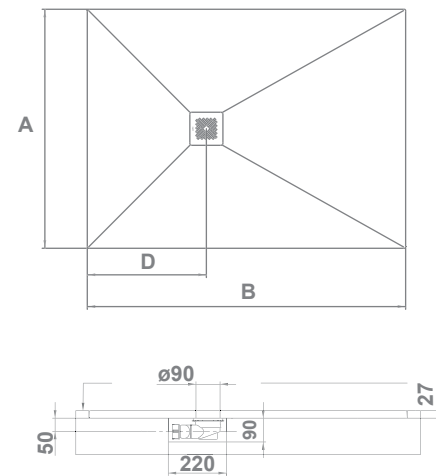

* Desagüe en el centro.

Porcelana

Gyda



angulares

GYDA
80x80 cm

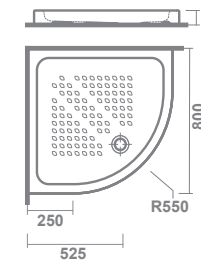

GYDA
90x90 cm

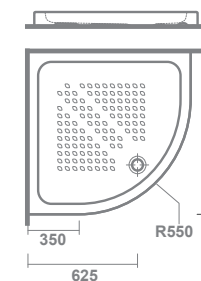

			€/u
GYDA	8 cm de altura sin válvula de desagüe de 90 mm		
10920	80X80 cm		128,0
10921	90X90 cm		158,0
+ REPUESTOS Y ACCESORIOS			
TN5020180000000	Válvula de desagüe \varnothing 90 mm con tapa cromada. Altura 80 mm.		25,6

Nota: Los platos de ducha de porcelana se suministran sin válvula de desagüe y sin caja.

cuadrados



GYDA

8 cm de altura sin válvula de desagüe de 90 mm

10922 **70X70 cm** **103,0** €/u

GYDA
70x70 cm

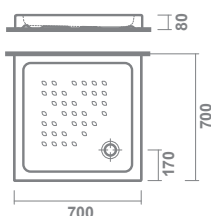

GYDA

8 cm de altura sin válvula de desagüe de 90 mm

10923 **80X80 cm** **128,0** €/u

GYDA
80x80 cm

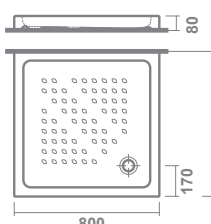

GYDA

8 cm de altura sin válvula de desagüe de 90 mm

10924 **90X90 cm** **154,0** €/u

GYDA
90x90 cm

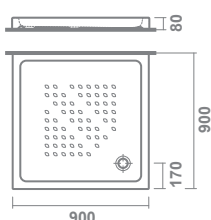

REPUESTOS Y ACCESORIOS

TN5020180000000 Válvula de desagüe \varnothing 90 mm con tapa cromada. Altura 80 mm. **25,6** €/u

Nota: Los platos de ducha de porcelana se suministran sin válvula de desagüe y sin caja.

rectangulares



GYDA

8 cm de altura sin válvula de desagüe de 90 mm

10925 **90X72 cm** **128,0** €/u

GYDA
90x72 cm

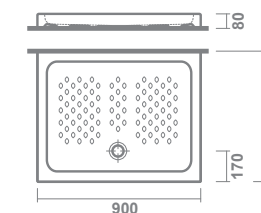

GYDA

8 cm de altura sin válvula de desagüe de 90 mm

10926 **100X70 cm** **162,0** €/u

GYDA
100x70 cm

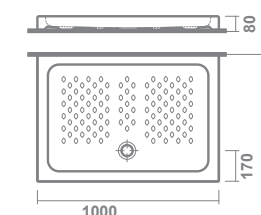

GYDA

8 cm de altura sin válvula de desagüe de 90 mm

10927 **120X70 cm** **209,0** €/u

GYDA
120x70 cm

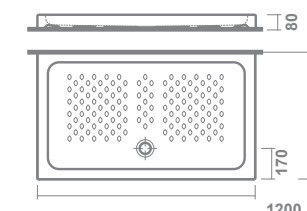

REPUESTOS Y ACCESORIOS

TN5020180000000 Válvula de desagüe \varnothing 90 mm con tapa cromada. Altura 80 mm. **25,6** €/u

Nota: Los platos de ducha de porcelana se suministran sin válvula de desagüe y sin caja.

rectangulares



GYDA
140x70 cm

GYDA
8 cm de altura sin válvula de
desagüe de 90 mm

10928 **140X70 cm** 44 12 **281,0** €/u

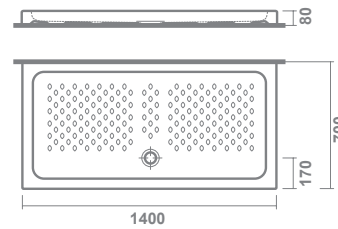

GYDA
100x80 cm

GYDA
8 cm de altura sin válvula de
desagüe de 90 mm

10929 **100X80 cm** 36,5 11 **209,0** €/u

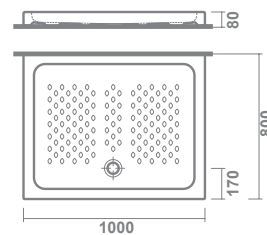

GYDA
120x80 cm

GYDA
8 cm de altura sin válvula de
desagüe de 90 mm

10930 **120X80 cm** 45 11 **222,0** €/u

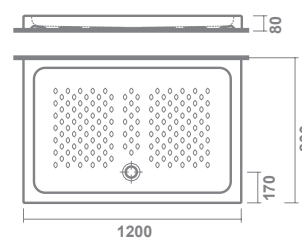

+ REPUESTOS Y ACCESORIOS

TN5020180000000 Válvula de desagüe \varnothing 90 mm con tapa cromada. Altura 80 mm. **25,6** €/u

Nota: Los platos de ducha de porcelana se suministran sin válvula de desagüe y sin caja.



Nota: Los platos de ducha de porcelana se suministran sin válvula de desagüe y sin caja.

Acrílicos

Vita-N



Acabados



01
Blanco liso



21
Blanco texturizado



02
Negro texturizado



CARACTERÍSTICAS TÉCNICAS

- Fabricado mediante planchas acrílicas termoconformadas, reforzadas posteriormente con una placa de madera (sellada con fibra de vidrio y resina de poliéster).
- Tres acabados diferentes para adaptarse a todos los espacios de baño:
 - Blanco brillo con superficie lisa.
 - Blanco mate con superficie antideslizante con textura *Stone*.
 - Negro mate con superficie antideslizante con textura *Stone*.
- Altura de 4-5 cm que permite la instalación encastrada o posada.
- Marcado CE según la norma EN 14527.
- Instalación sencilla y práctica gracias a su peso reducido.
- Válvula de desagüe de gran caudal: $\varnothing 90$ mm. (no incluida).
- 3 años de garantía.
- Platos de grandes dimensiones, ideales para crear el espacio de ducha sustituyendo la bañera.

angulares



VITA-N

5,5 cm de altura. Válvula de desagüe no incluida (tres acabados de tapa disponibles)

6658501 **80x80x5,5 cm**   170,0

6658601 **90x90x5,5 cm**   200,0

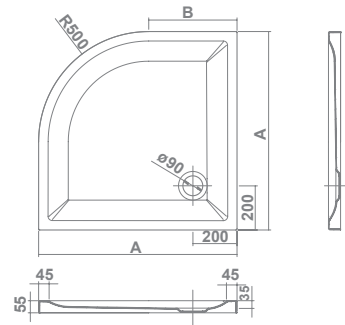

	A	B
800x800	800	300
900x900	900	400

+ REPUESTOS Y ACCESORIOS

	€/u
TN5020180000000 Válvula de desagüe de \varnothing 90 mm con tapa cromada. Altura 80 mm.	25,6
6803121 Válvula de desagüe extraplana de \varnothing 90 mm con tapa blanco mate. Altura 60 mm.	51,0
6803102 Válvula de desagüe extraplana de \varnothing 90 mm con tapa negro mate. Altura 60 mm	51,0

Nota: Los platos de ducha acrílicos se suministran con caja.



angulares





VITA-N

5,5 cm de altura. Válvula de desagüe no incluida (tres acabados de tapa disponibles)



66585 **80x80x5,5 cm**   195,0

○ 21 blanco texturizado   195,0

● 02 negro texturizado   195,0

66586 **90x90x5,5 cm**   225,0

○ 21 blanco texturizado   225,0

● 02 negro texturizado   225,0



	A	B
800x800	800	300
900x900	900	400

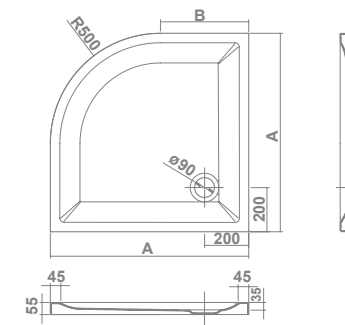

+ REPUESTOS Y ACCESORIOS

	€/u
TN5020180000000 Válvula de desagüe de \varnothing 90 mm con tapa cromada. Altura 80 mm.	25,6
6803121 Válvula de desagüe extraplana de \varnothing 90 mm con tapa blanco mate. Altura 60 mm.	51,0
6803102 Válvula de desagüe extraplana de \varnothing 90 mm con tapa negro mate. Altura 60 mm	51,0

Nota: Los platos de ducha acrílicos se suministran con caja.

cuadrados



VITA-N

5,5 cm de altura. Válvula de desagüe no incluida (tres acabados de tapa disponibles)

6658001 **80x80x5,5 cm**   160,0

6658101 **90x90x5,5 cm**   195,0

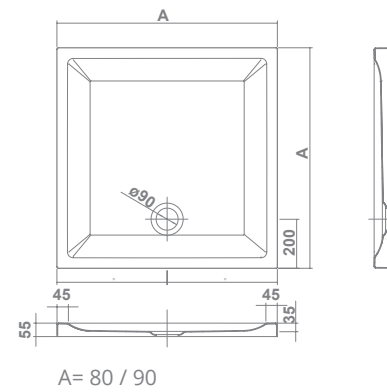

+ REPUESTOS Y ACCESORIOS

		€/u
TN5020180000000	Válvula de desagüe de \varnothing 90 mm con tapa cromada. Altura 80 mm.	25,6
6803121	Válvula de desagüe extraplana de \varnothing 90 mm con tapa blanco mate. Altura 60 mm.	51,0
6803102	Válvula de desagüe extraplana de \varnothing 90 mm con tapa negro mate. Altura 60 mm	51,0

Nota: Los platos de ducha acrílicos se suministran con caja.



cuadrados



VITA-N



5,5 cm de altura. Válvula de desagüe no incluida (tres acabados de tapa disponibles)

66580 **80x80x5,5 cm**

○ 21 blanco texturizado   185,0

● 02 negro texturizado   185,0

66581 **90x90x5,5 cm**

○ 21 blanco texturizado   220,0

● 02 negro texturizado   220,0

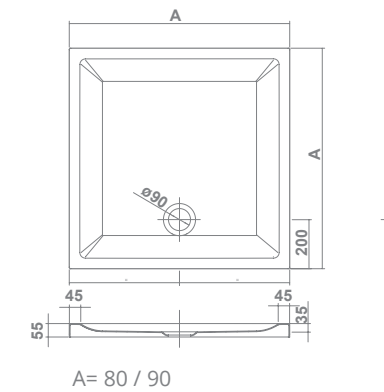











+ REPUESTOS Y ACCESORIOS

		€/u
TN5020180000000	Válvula de desagüe de \varnothing 90 mm con tapa cromada. Altura 80 mm.	25,6
6803121	Válvula de desagüe extraplana de \varnothing 90 mm con tapa blanco mate. Altura 60 mm.	51,0
6803102	Válvula de desagüe extraplana de \varnothing 90 mm con tapa negro mate. Altura 60 mm	51,0

Nota: Los platos de ducha acrílicos se suministran con caja.

rectangulares



	€/u
6655001 100x70x4 cm  	200,0
6655201 120x70x4 cm  	225,0
6655401 140x70x4 cm  	245,0
6655601 160x70x5 cm  	275,0
6655701 170x70x5 cm  	285,0











	€/u
6656001 100x80x4 cm  	210,0
6656101 110x80x4 cm  	230,0
6656201 120x80x4 cm  	240,0
6656301 130x80x4 cm  	255,0
6656401 140x80x4 cm  	275,0
6656501 150x80x5 cm  	290,0
6656601 160x80x5 cm  	300,0
6656701 170x80x5 cm  	320,0
6656801 180x80x5 cm  	330,0

+ REPUESTOS Y ACCESORIOS		€/u
TN5020180000000	Válvula de desagüe de ø 90 mm con tapa cromada. Altura 80 mm.	25,6
6803121	Válvula de desagüe extraplana de ø 90 mm con tapa blanco mate. Altura 60 mm.	51,0
6803102	Válvula de desagüe extraplana de ø 90 mm con tapa negro mate. Altura 60 mm.	51,0

Nota: Los platos de ducha acrílicos se suministran con caja.

rectangulares



	€/u
6657001 100x90x4 cm  	255,0
6657201 120x90x4 cm  	295,0
6657401 140x90x4 cm  	330,0
6657601 160x90x5 cm  	365,0

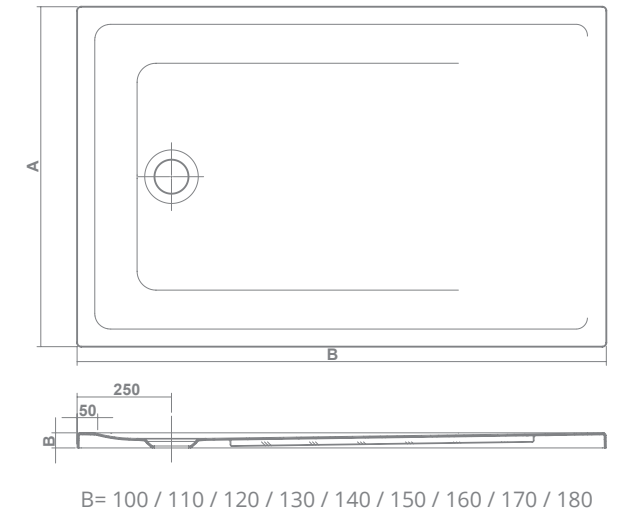

+ REPUESTOS Y ACCESORIOS		€/u
TN5020180000000	Válvula de desagüe de ø 90 mm con tapa cromada. Altura 80 mm.	25,6
6803121	Válvula de desagüe extraplana de ø 90 mm con tapa blanco mate. Altura 60 mm.	51,0
6803102	Válvula de desagüe extraplana de ø 90 mm con tapa negro mate. Altura 60 mm.	51,0

Nota: Los platos de ducha acrílicos se suministran con caja.

rectangulares

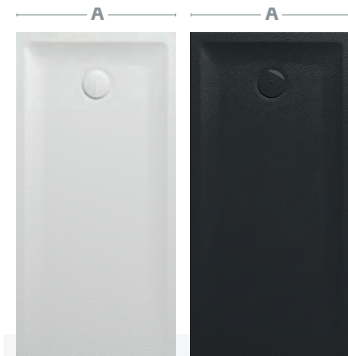

70

PLATO VITA-N
A= 70cm

4-5 cm de altura.
Válvula de desagüe no incluida
(tres acabados de tapa disponibles)

€/u

66550 100x70x4 cm		
○ 21 blanco texturizado		225,0
● 02 negro texturizado		225,0
66552 120x70x4 cm		
○ 21 blanco texturizado		255,0
● 02 negro texturizado		255,0
66554 140x70x4 cm		
○ 21 blanco texturizado		285,0
● 02 negro texturizado		285,0
66556 160x70x5 cm		
○ 21 blanco texturizado		320,0
● 02 negro texturizado		320,0
66557 170x70x5 cm		
○ 21 blanco texturizado		330,0
● 02 negro texturizado		330,0

+ REPUESTOS Y ACCESORIOS

€/u

TN5020180000000	Válvula de desagüe de ø 90 mm con tapa cromada. Altura 80 mm.	25,6
6803121	Válvula de desagüe extraplana de ø 90 mm con tapa blanco mate. Altura 60 mm.	51,0
6803102	Válvula de desagüe extraplana de ø 90 mm con tapa negro mate. Altura 60 mm.	51,0

Nota: Los platos de ducha acrílicos se suministran con caja.

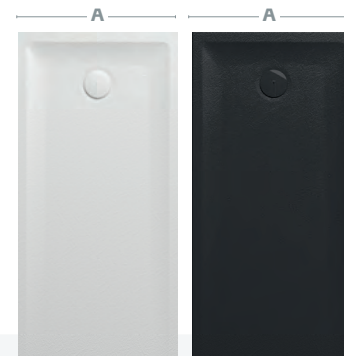

80

PLATO VITA-N
A= 80cm

4-5 cm de altura.
Válvula de desagüe no incluida
(tres acabados de tapa disponibles)

€/u

66560 100x80x4 cm		
○ 21 blanco texturizado		240,0
● 02 negro texturizado		240,0
66561 110x80x4 cm		
○ 21 blanco texturizado		260,0
● 02 negro texturizado		260,0
66562 120x80x4 cm		
○ 21 blanco texturizado		275,0
● 02 negro texturizado		275,0
66563 130x80x4 cm		
○ 21 blanco texturizado		290,0
● 02 negro texturizado		290,0
66564 140x80x4 cm		
○ 21 blanco texturizado		310,0
● 02 negro texturizado		310,0
66565 150x80x5 cm		
○ 21 blanco texturizado		330,0
● 02 negro texturizado		330,0
66566 160x80x5 cm		
○ 21 blanco texturizado		345,0
● 02 negro texturizado		345,0
66567 170x80x5 cm		
○ 21 blanco texturizado		360,0
● 02 negro texturizado		360,0
66568 180x80x5 cm		
○ 21 blanco texturizado		375,0
● 02 negro texturizado		375,0

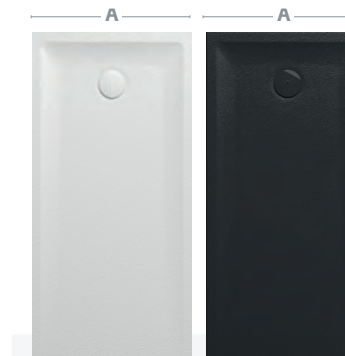

90

PLATO VITA-N
A= 90cm

4-5 cm de altura.
Válvula de desagüe no incluida
(tres acabados de tapa disponibles)

€/u

66570 100x90x4 cm		
○ 21 blanco texturizado		300,0
● 02 negro texturizado		300,0
66572 120x90x4 cm		
○ 21 blanco texturizado		335,0
● 02 negro texturizado		335,0
66574 140x90x4 cm		
○ 21 blanco texturizado		370,0
● 02 negro texturizado		370,0
66576 160x90x5 cm		
○ 21 blanco texturizado		410,0
● 02 negro texturizado		410,0

+ REPUESTOS Y ACCESORIOS

€/u

TN5020180000000	Válvula de desagüe de ø 90 mm con tapa cromada. Altura 80 mm.	25,6
6803121	Válvula de desagüe extraplana de ø 90 mm con tapa blanco mate. Altura 60 mm.	51,0
6803102	Válvula de desagüe extraplana de ø 90 mm con tapa negro mate. Altura 60 mm.	51,0

Nota: Los platos de ducha acrílicos se suministran con caja.

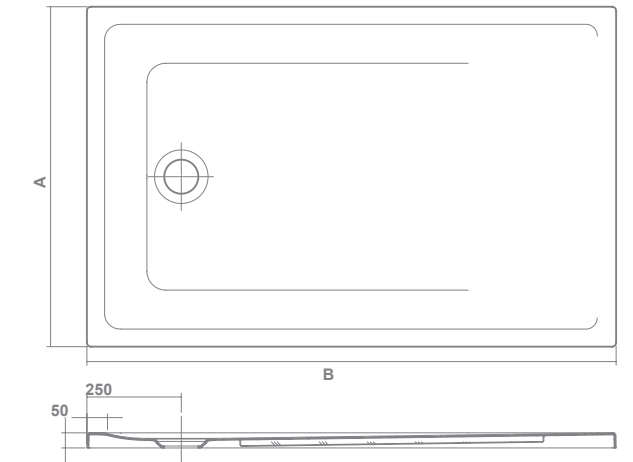

B= 100/110/120/130/140/150/160/170/180



mamparas



Klevan

En venta hasta fin de existencias



mamparas

Modelos

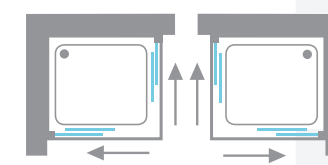

2 paredes
(entrada en vértice)

Cuadrados o rectangulares

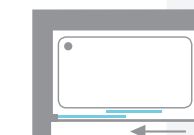

2 paredes

Para platos rectangulares

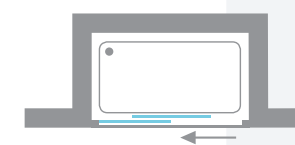

3 paredes
(2 hojas)

Mampara frontal

CARACTERÍSTICAS TÉCNICAS

- Mampara sin perfilera inferior.
- Diseño moderno a base de líneas rectas y perfiles a pared minimalistas.
- Colgador de diseño incorporado.
- Instalación dual a elegir: atornillada y pegada a pared.
- Cristales templados de seguridad de 6 mm en todas las hojas.
- Cristal transparente.
- Tratamiento easy-clean* en todos los cristales.
- Perfilera en aluminio anodizado con acabado en plata brillo.
- Puertas correderas con rodamientos ocultos y sistema de fácil extracción para limpieza.
- Ajustable a medida.
- Cumplimento de normativa: UNE-EN: 14428:2005.
- Altura: 195 cm

Nota: * Easy-clean es un tratamiento antical, no un tratamiento de autolimpieza, por lo que recomendamos una limpieza regular de su mampara siguiendo los consejos de mantenimiento de Gala.

klevan V

Mampara con entrada por el vértice
 Altura 195 cm
 Para platos cuadrados o rectangulares
 Instalación entre 2 paredes.

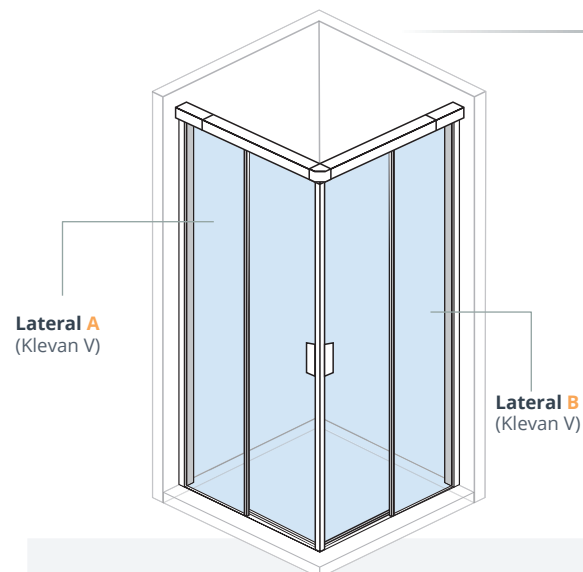

Lateral A
 (1 segmento fijo + 1 puerta corredera)



Lateral B
 (1 segmento fijo + 1 puerta corredera)*



	€/u		€/u
89300 MAMPARA LATERAL KLEVAN V DE 70 cm	270,0	89305 MAMPARA LATERAL KLEVAN V DE 100 cm	335,0
89302 MAMPARA LATERAL KLEVAN V DE 80 cm	290,0	89307 MAMPARA LATERAL KLEVAN V DE 120 cm	360,0
89304 MAMPARA LATERAL KLEVAN V DE 90 cm	315,0		



* Es necesario solicitar dos referencias, correspondientes a cada lado de la mampara (A y B). Mamparas reversibles (no es necesario especificar la mano).

klevan F+LF

En venta hasta fin de existencias

mamparas

klevan F + LF

Instalación entre 2 paredes
Mampara rectangular
Para platos rectangulares

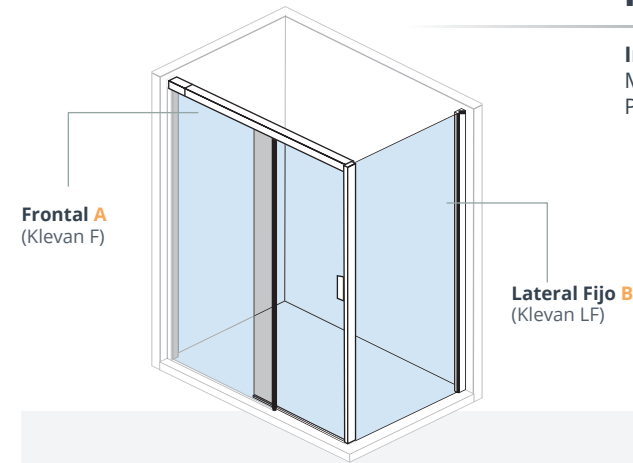

Frontal A
(Klevan F)

Lateral Fijo B
(Klevan LF)

Frontal A
(1 segmento fijo + 1 puerta corredera)



Lateral Fijo Klevan LF B*

F

€/u

89308	MAMPARA FRONTAL KLEVAN F DE 100 cm			375,0	89312	MAMPARA FRONTAL KLEVAN F DE 140 cm			425,0
89309	MAMPARA FRONTAL KLEVAN F DE 110 cm			390,0	89313	MAMPARA FRONTAL KLEVAN F DE 150 cm			440,0
89310	MAMPARA FRONTAL KLEVAN F DE 120 cm			400,0	89314	MAMPARA FRONTAL KLEVAN F DE 160 cm			450,0
89311	MAMPARA FRONTAL KLEVAN F DE 130 cm			415,0					

LF

€/u

89315	LATERAL FIJO KLEVAN LF DE 70 cm			245,0	89316	LATERAL FIJO KLEVAN LF DE 80 cm			255,0
-------	---------------------------------	--	--	-------	-------	---------------------------------	--	--	-------



* Es necesario solicitar dos referencias, correspondientes a cada lado de la mampara (F y LF).
Mamparas reversibles (no es necesario especificar la mano).

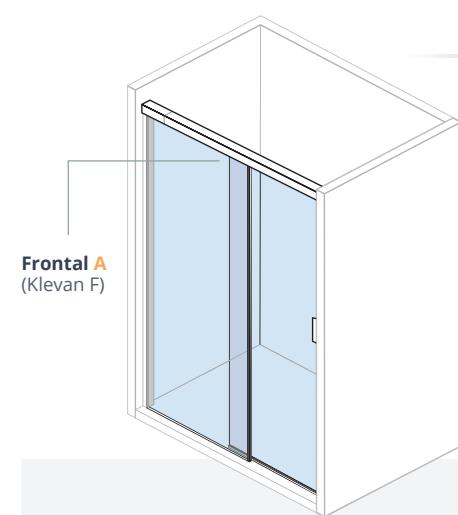

klevan F

Instalación entre 3 paredes
Mampara frontal

Frontal A
(1 segmento fijo + 1 puerta corredera)

F

	€/u		€/u
89308 MAMPARA FRONTAL KLEVAN F DE 100 cm	375,0	89312 MAMPARA FRONTAL KLEVAN F DE 140 cm	425,0
89309 MAMPARA FRONTAL KLEVAN F DE 110 cm	390,0	89313 MAMPARA FRONTAL KLEVAN F DE 150 cm	440,0
89310 MAMPARA FRONTAL KLEVAN F DE 120 cm	400,0	89314 MAMPARA FRONTAL KLEVAN F DE 160 cm	450,0
89311 MAMPARA FRONTAL KLEVAN F DE 130 cm	415,0		



Descripción	Referencia	Tolerancia A	Medida B	Medida puerta C (Medidas más comunes de instalación*)
-------------	------------	--------------	----------	---

2 PAREDES (entrada en vértice)

MAMPARA LATERAL KLEVAN V

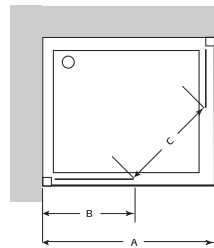

Para platos cuadrados o rectangulares

Klevan V 70 cm	8930000	670 mm / 720 mm	345 mm	*700x700 mm	Mín. 340 mm / Máx. 410 mm
Klevan V 80 cm	8930200	771 mm / 820 mm	395 mm	*800x800 mm	Mín. 410 mm / Máx. 480 mm
Klevan V 90 cm	8930400	871 mm / 970 mm	470 mm	*900x900 mm	Mín. 440 mm / Máx. 585 mm
Klevan V 100 cm	8930500	971 mm / 1070 mm	520 mm	*1000x700 mm	Mín. 435 mm / Máx. 545 mm
				*1000x750 mm	Mín. 450 mm / Máx. 560 mm
				*1000x800 mm	Mín. 460 mm / Máx. 575 mm
Klevan V 120 cm	8930700	1171 mm / 1270 mm	620 mm	*1200x700 mm	Mín. 520 mm / Máx. 630 mm
				*1200x750 mm	Mín. 530 mm / Máx. 640 mm
				*1200x800 mm	Mín. 545 mm / Máx. 655 mm

* Consultar para el resto de medidas.

Descripción	Referencia	Tolerancia A	Medida B	Medida puerta C
-------------	------------	--------------	----------	-----------------

3 PAREDES (2 hojas)

MAMPARA FRONTAL KLEVAN F

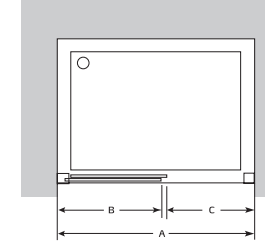

Klevan F 100 cm	8930800	960 mm / 1060 mm	515 mm	Mín. 360 mm. Máx. 460 mm
Klevan F 110 cm	8930900	1061 mm / 1160 mm	565 mm	Mín. 410 mm. Máx. 510 mm
Klevan F 120 cm	8931000	1161 mm / 1260 mm	615 mm	Mín. 460 mm. Máx. 560 mm
Klevan F 130 cm	8931100	1261 mm / 1360 mm	665 mm	Mín. 510 mm. Máx. 610 mm
Klevan F 140 cm	8931200	1361 mm / 1460 mm	715 mm	Mín. 560 mm. Máx. 660 mm
Klevan F 150 cm	8931300	1461 mm / 1560 mm	765 mm	Mín. 610 mm. Máx. 710 mm
Klevan F 160 cm	8931400	1561 mm / 1660 mm	815 mm	Mín. 660 mm. Máx. 760 mm

Descripción	Referencia	Tolerancia A	Medida B	Medida puerta C (Min / Max)	Medida D (Min / Max)
-------------	------------	--------------	----------	-----------------------------	----------------------

2 PAREDES (rectangular)

MAMPARA FRONTAL KLEVAN F

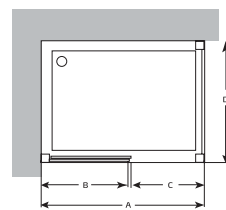

Para platos rectangulares

Klevan F 100 cm	8930800	960 mm / 1060 mm	515 mm	Mín. 360 mm / Máx. 460 mm	-
Klevan F 110 cm	8930900	1061 mm / 1160 mm	565 mm	Mín. 410 mm / Máx. 510 mm	-
Klevan F 120 cm	8931000	1161 mm / 1260 mm	615 mm	Mín. 460 mm / Máx. 560 mm	-
Klevan F 130 cm	8931100	1261 mm / 1360 mm	665 mm	Mín. 510 mm / Máx. 610 mm	-
Klevan F 140 cm	8931200	1361 mm / 1460 mm	715 mm	Mín. 560 mm / Máx. 660 mm	-
Klevan F 150 cm	8931300	1461 mm / 1560 mm	765 mm	Mín. 610 mm / Máx. 710 mm	-
Klevan F 160 cm	8931400	1561 mm / 1660 mm	815 mm	Mín. 660 mm / Máx. 760 mm	-

LATERAL FIJO KLEVAN LF

Klevan LF 70 cm	8931500	-	-	-	Mín. 670 mm Máx. 705 mm
Klevan LF 80 cm	8931600	-	-	-	Mín. 770 mm Máx. 805 mm

bañeras





bañeras

índice

GUÍAS RÁPIDAS

406

BAÑERAS

SISTEMAS DE HIDROMASAJE

412

SISTEMAS DE
HIDROMASAJE:
AGUA

414

SISTEMAS DE
HIDROMASAJE:
AGUA + AIRE

ACRÍLICAS

416

ACRÍLICAS
RECTANGULARES

Mid
Flex Center
Emma
Mitta
Nila

454

ACRÍLICAS
ANGULARES

Flex Center
Trevo

466

ACRÍLICA
CIRCULAR

Omega

ACERO

470

BAÑERAS
DE ACERO

Ópera
Vanesa
Fedra
Gala

guía rápida

bañeras rectangulares

		LONGITUD en CM								
		Ancho	105	120	130	140	150	160	170	180
GALA acero		70 cm	488-489	488-489	488-489	488-489	488-489	488-489	488-489	
FEDRA acero						484-485	484-485	484-485	484-485	
MITTA acrílica						440-449	440-449	440-449	440-449	
NILA acrílica						452 - 453	452 - 453	452 - 453	452 - 453	
MID acrílica		73,7 cm							418-419	
VANESA acero		75 cm				480-481	480-481	480-481		
EMMA acrílica							428- 433	428- 433		
MITTA acrílica							440-449	440-449		
NILA acrílica							452 - 453	452 - 453		
ÓPERA acero									472-477	
EMMA acrílica		80 cm (*)						428- 433	434 - 437	
MITTA acrílica						440-449	440-449	440-449		
FLEX CENTER acrílica		100 cm							456-459	

bañeras angulares

		LONGITUD en CM		
		Ancho	135	160
FLEX CENTER acrílica		135 cm	470-473	
TREVO acrílica			462-465	
OMEGA acero		160 cm		468-469

SISTEMAS DE HIDROMASAJE

BAÑERAS

	Emotive Essential	Emotive Touch	Emotive Touch Dorsal	Emotive Flex Center	Sensitive Touch	Sensitive Flex Center
Flex Center 180x100				<u>65580</u> p. 424		<u>65590</u> p. 425
Flex Center 180x100 con faldón				<u>65581</u> <u>65582</u> p. 424		<u>65591</u> <u>65592</u> p. 425
Emma 160x75		<u>64432</u> p. 432	<u>64435</u> p. 432		<u>64438</u> p. 433	
Emma 170x75		<u>64332</u> p. 432	<u>64335</u> p. 432		<u>64338</u> p. 433	
Emma 170x80		<u>64232</u> p. 432	<u>64235</u> p. 432		<u>64238</u> p. 433	
Emma 180x80		<u>64132</u> p. 436	<u>64135</u> p. 436		<u>64138</u> p. 437	
Mitta 140x70	<u>62833</u> p. 444	<u>62834</u> p. 446				
Mitta 150x70	<u>62933</u> p. 444	<u>63934</u> p. 446				
Mitta 160x70	<u>62711</u> p. 444	<u>62712</u> p. 446	<u>62713</u> p. 446		<u>62714</u> p. 448	
Mitta 170x70	<u>62611</u> p. 444	<u>62612</u> p. 446	<u>62613</u> p. 446		<u>62614</u> p. 448	
Mitta 160x75		<u>62513</u> p. 446	<u>62514</u> p. 446		<u>62515</u> p. 448	
Mitta 170x75		<u>62412</u> p. 446	<u>62413</u> p. 446		<u>62414</u> p. 448	
Mitta 160x80		<u>62564</u> p. 446	<u>62565</u> p. 446		<u>62566</u> p. 448	
Mitta 170x80		<u>62485</u> p. 446	<u>62486</u> p. 446		<u>62487</u> p. 448	
Mitta 180x80		<u>62675</u> p. 446	<u>62676</u> p. 446		<u>62677</u> p. 448	

SISTEMAS DE HIDROMASAJE

BAÑERAS

	Emotive Touch	Emotive Touch Dorsal	Emotive Flex Center	Sensitive Touch	Sensitive Flex Center
Flex Center 135x135			<u>65548</u> p. 458		<u>65549</u> p. 459
Flex Center 135x135 con faldón			<u>65552</u> p. 458		<u>65553</u> p. 459
Trevo 135x135	<u>61983</u> p. 464	<u>61984</u> p. 464		<u>61985</u> p. 465	
Omega 160	<u>68781</u> p. 469			<u>68783</u> p. 469	

Hidromasaje agua: EMOTIVE

Emotive Essential

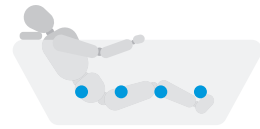

Emotive Touch



Emotive Touch Dorsal



Emotive Flex Center



Pulsador / Accionamiento	Pulsador neumático	Pulsador electrónico	Pulsador electrónico	Pulsador electrónico
Jets laterales	6	6	6	4
Jets dorsales / lumbares			4	3
Jets plantares				2 - 3
Jets de fondo (aire)				
Regulador de intensidad	■	■	■	■
Sensor de nivel		■	■	■
Válvula automática	■	■	■	■
Reposacabezas			1	2
Equipamiento extra				

Hidromasaje agua + aire: SENSITIVE

Sensitive Touch



Sensitive Flex Center



Pulsador / Accionamiento	2 pulsadores electrónicos	2 pulsadores electrónicos
Jets laterales	6	4
Jets dorsales / lumbares		3
Jets plantares		2 - 3
Jets de fondo (aire)	8	8 - 12
Regulador de intensidad	■	■
Sensor de nivel	■	■
Válvula automática	■	■
Reposacabezas		2
Equipamiento extra		

hidromasaje de agua **emotive**

Emotive es adentrarte en un sugerente spa privado, gracias a los jets de agua de los laterales de la bañera. Con solo accionar su pulsador, da comienzo un suave hidromasaje por todo el cuerpo con agua sobreoxigenada por aire a presión. Sus jets orientables crean un placentero masaje totalmente ajustable para una mayor comodidad, suavidad o profundidad oxigenando la piel, relajando los músculos y mejorando nuestra circulación.



01

EMOTIVE ESSENTIAL

Seis jets regulables al alcance de la mano para un hidromasaje único por su relación calidad-precio.



03

EMOTIVE TOUCH

Una tecnología aún más cómoda para una mayor relajación, gracias a su pulsador electrónico y su sensor de nivel.



02

EMOTIVE FLEX CENTER

Emotive Flex Center incorpora reposacabezas y jets plantares/dorsales integrados creando un nivel superior de confort y relajación para sumergir cuerpo y mente en un hidromasaje aún más pleno.



EMOTIVE TOUCH DORSAL

Más para los que quieren más: 4 jets dorsales rotatorios y reposacabezas para un masaje corporal extra relajante.



hidromasaje de agua+aire
sensitive

Sensitive combina los beneficios del hidromasaje por agua con la envolvente sensación del masaje de aire. Fuerza y delicadeza al mismo tiempo para una mayor sensación de flotabilidad del cuerpo. Mientras los jets de agua sobreoxigenada con aire a presión penetran con más intensidad en piel y músculos, jets de aire en el fondo de la bañera proporcionan una agradable ingravidez que relaja más el cuerpo y la mente. Agua y aire, presión y ligereza, todo distribuido uniformemente para acertar en cada punto clave de cuello, riñones, piernas, brazos y espalda, creando un ambiente de hidroterapia ideal para un spa de lujo en casa.



01



SENSITIVE TOUCH

Seis jets laterales de agua y 8 jets de aire en el fondo para alcanzar una sensación de bienestar en estado puro en cada punto clave del cuerpo.



02



SENSITIVE FLEX CENTER

Sumergirse en un relajante masaje es aún más fácil con dos pulsadores de agua y aire que controlan jets laterales, dorsales, plantares y de fondo con tan solo un toque de mano.



acrílicas rectangulares

M i d





Mid exenta

acrílica rectangular



60001

MID EXENTA

De 170x73,7 cm, con desagüe automático.

€/u

2.200,0

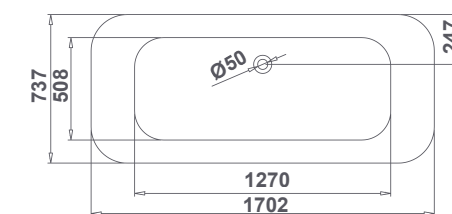

CARACTERÍSTICAS TÉCNICAS

- Bañera exenta para instalación en isla.
- Faldón integrado (one piece).
- Grandes dimensiones: 170x73,7 cm
- Altura cubeta: 43 cm
- Altura total bañera: 54 cm
- Desagüe automático de 52 mm

Bañeras Acrílicas

Flex Center





CARACTERÍSTICAS TÉCNICAS

- Posibilidad de instalación con murete o con bastidor autoportante y faldón en L negro.
- Grandes dimensiones: 180x100.
- Altura cubeta: 42 cm
- Altura bañera con faldón: 60 cm
- Desagüe automático de 52 mm y rebosadero ocultos.
- Reposacabezas integrados.
- Sistemas de hidromasaje Flex Center: máxima calidad y confort.

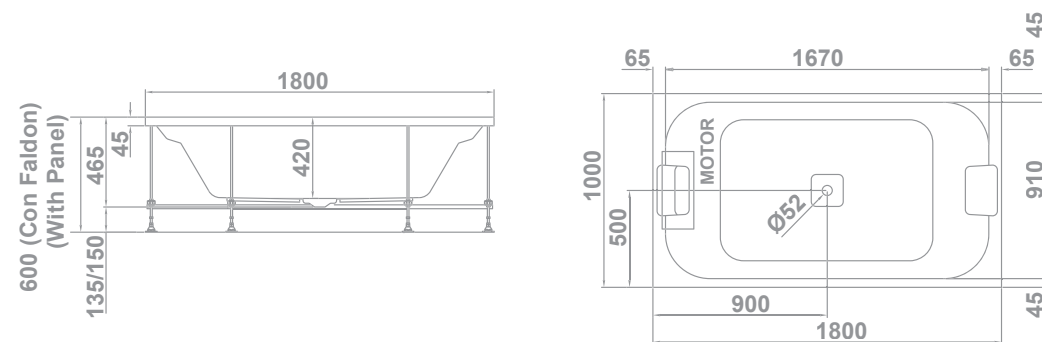

Flex Center

acrílica rectangular



65,9	1	€/u
65570	SIN FALDÓN	1.245,0

65,9	1	€/u
CON FALDÓN Faldón especial tipo "L" color negro (frontal + lateral).		
65571	FALDÓN MANO IZQUIERDA	1.825,0
65572	FALDÓN MANO DERECHA	1.825,0

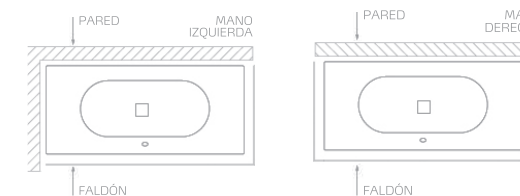

+ FALDONES		€/u
6740702	FALDÓN "L" NEGRO DCHA	670,0
6740802	FALDÓN "L" NEGRO IZQ	670,0

Nota: La bañera incluye bastidor, desagüe y 2 reposacabezas.

Emotive Flex Center

bañera hidromasaje agua



€/u

65580 **SIN FALDÓN** 3.500,0
Pulsador electrónico, regulador de intensidad, sonda de nivel y jets lumbares/plantares.



€/u

CON FALDÓN
Faldón especial tipo "L" color negro (frontal + lateral). Pulsador electrónico, regulador de intensidad, sonda de nivel y jets lumbares/plantares.

65581 **FALDÓN MANO IZQUIERDA** 4.055,0

65582 **FALDÓN MANO DERECHA** 4.055,0

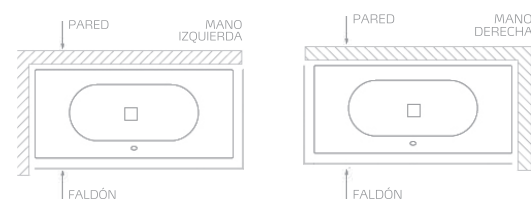

FALDONES

€/u

6740702 **FALDÓN "L" NEGRO DCHA** 670,0

6740802 **FALDÓN "L" NEGRO IZQ** 670,0

Sensitive Flex Center

bañera hidromasaje agua + aire



€/u

65590 **SIN FALDÓN** 4.500,0
Pulsador electrónico, regulador de intensidad masajes agua y aire, sonda de nivel y jets lumbares/plantares.



€/u

CON FALDÓN
Faldón especial tipo "L" color negro (frontal + lateral). Pulsador electrónico, regulador de intensidad masajes agua y aire, sonda de nivel y jets lumbares/plantares.

65591 **FALDÓN MANO IZQUIERDA** 4.815,0

65592 **FALDÓN MANO DERECHA** 4.815,0

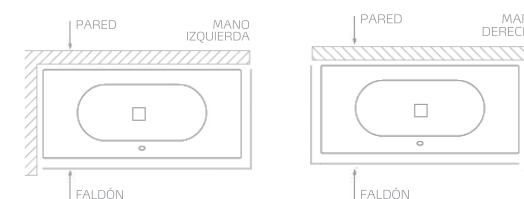

FALDONES

€/u

6740702 **FALDÓN "L" NEGRO DCHA** 670,0

6740802 **FALDÓN "L" NEGRO IZQ** 670,0

Nota: La bañera de hidromasaje lleva incorporados bastidor y desagüe automático.

Nota: La bañera de hidromasaje lleva incorporados bastidor y desagüe automático.

acrílicas rectangulares

Emma





REPOSACABEZAS



REGULADOR INTENSIDAD
EMOTIVE TOUCH



MANDO SENSITIVE SMART

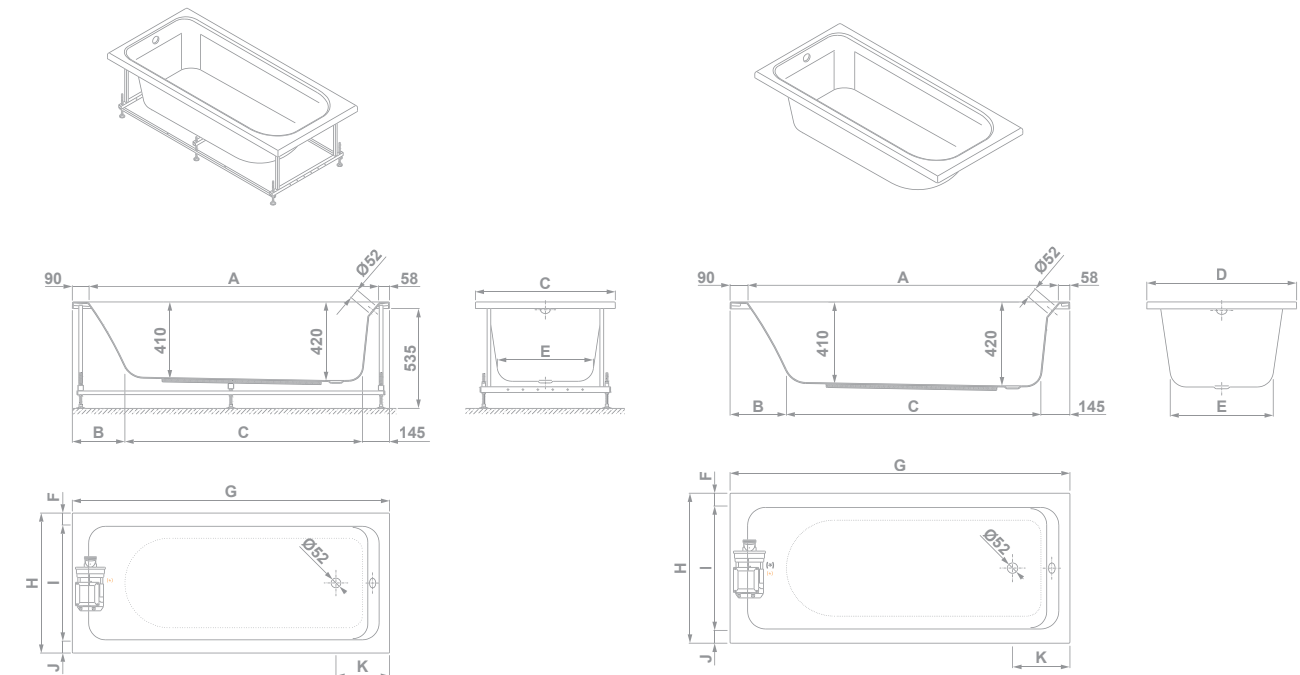

	A	B	C	D	E	F	G	H	I	J	K
160x75 cm	14,52	28,5	11,70	75	51,5	64	160	75	62,2	6,4	28
170x75 cm	15,52	28,2	12,73	75	51,5	64	170	75	62,2	6,4	28,7
170x80 cm	15,52	28,2	12,73	80	56,5	71	170	80	65,8	7,1	28,7

CARACTERÍSTICAS TÉCNICAS

- Posibilidad de instalación con murete o con bastidor autoportante y faldón en "L".
- Altura cubeta: 42 cm
- Altura bañera con bastidor: 53,5 cm
- Desagüe de 52 mm
- Reposacabezas (opcional).

(*) Sólo disponible en sistemas de hidromasaje

Emma

acrílica rectangular



			€/u
SIMPLE EMMA SIN BASTIDOR			
64401	160x75 cm	 	269,0
64301	170x75 cm	 	269,0
64201	170x80 cm	 	342,0

			€/u
SIMPLE EMMA CON BASTIDOR Con desagüe automático. Autoportante.			
64404	160x75 cm	 	480,0
64304	170x75 cm	 	480,0
64204	170x80 cm	 	590,0

+ FALDOMES

		€/u	
FALDÓN "L" IZQ		FALDÓN "L" DCHA	
67445	160x75 cm	67446	160x75 cm
67447	170x75 cm	67448	170x75 cm
67449	170x80 cm	67450	170x80 cm
	385,0		385,0
	390,0		390,0
	420,0		420,0

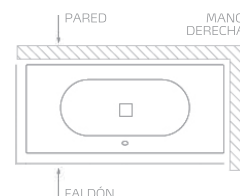
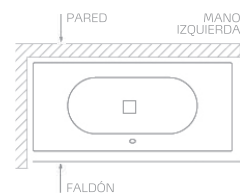

+ REPUESTOS Y ACCESORIOS

			€/u
CONJUNTO BASTIDOR AUTOPORTANTE			
41219	160x75 cm		148,5
41220	170x75 cm		150,0
41221	170x80 cm		155,5
TN502025000000	DESAGÜE Ø52 AUTOMÁTICO CON SIFÓN		51,5

Emotive Emma

bañera hidromasaje agua



Sensitive Emma

bañera hidromasaje agua + aire

		€/u	
EMOTIVE TOUCH			
Pulsador electrónico, regulador de intensidad y sonda de nivel.			
64432	160x75 cm		1.435,0
64332	170x75 cm		1.435,0
64232	170x80 cm		1.435,0

		€/u	
EMOTIVE TOUCH DORSAL			
Pulsador electrónico, regulador de intensidad, sonda de nivel, jets dorsales y reposacabezas.			
64435	160x75 cm		1.885,0
64335	170x75 cm		1.885,0
64235	170x80 cm		1.945,0

		€/u	
SENSITIVE TOUCH			
Pulsador electrónico, regulador de intensidad masaje agua y sonda de nivel.			
64438	160x75 cm		2.485,0
64338	170x75 cm		2.485,0
64238	170x80 cm		2.560,0

+ FALDONES

		€/u	
FALDÓN "L" IZQ		FALDÓN "L" DCHA	
67445	160x75 cm	385,0	67446 160x75 cm 385,0
67447	170x75 cm	390,0	67448 170x75 cm 390,0
67449	170x80 cm	420,0	67450 170x80 cm 420,0

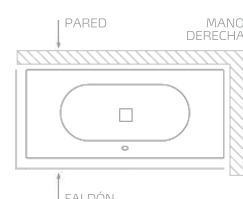
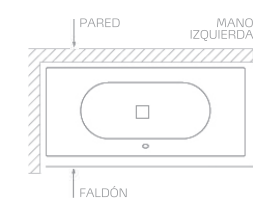

+ FALDONES

		€/u	
FALDÓN "L" IZQ		FALDÓN "L" DCHA	
67445	160x75 cm	385,0	67446 160x75 cm 385,0
67447	170x75 cm	390,0	67448 170x75 cm 390,0
67449	170x80 cm	420,0	67450 170x80 cm 420,0

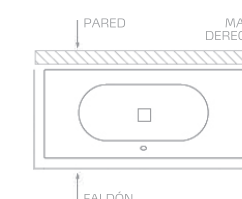
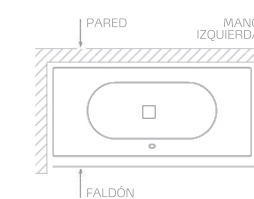

Nota: La bañera con hidromasaje lleva incorporados bastidor y desagüe automático.

Nota: La bañera con hidromasaje lleva incorporados bastidor y desagüe automático.



Emma 180

acrílica rectangular



			€/u
SIMPLE EMMA SIN BASTIDOR			
64101	180x80 cm	 	367,0
SIMPLE EMMA CON BASTIDOR Con desagüe automático. Autoportante.			
64104	180x80 cm	 	598,0

CARACTERÍSTICAS TÉCNICAS

- Posibilidad de instalación con murete o con bastidor autoportante y faldón en "L".
- Altura cubeta: 41 cm
- Altura bañera con bastidor: 53,5 cm con desagüe y rebosadero centrados.
- Desagüe de 52 mm
- Reposacabezas (opcional).

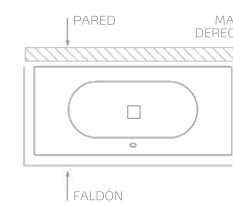
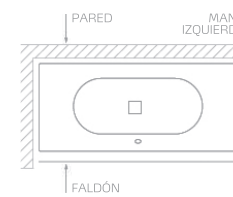
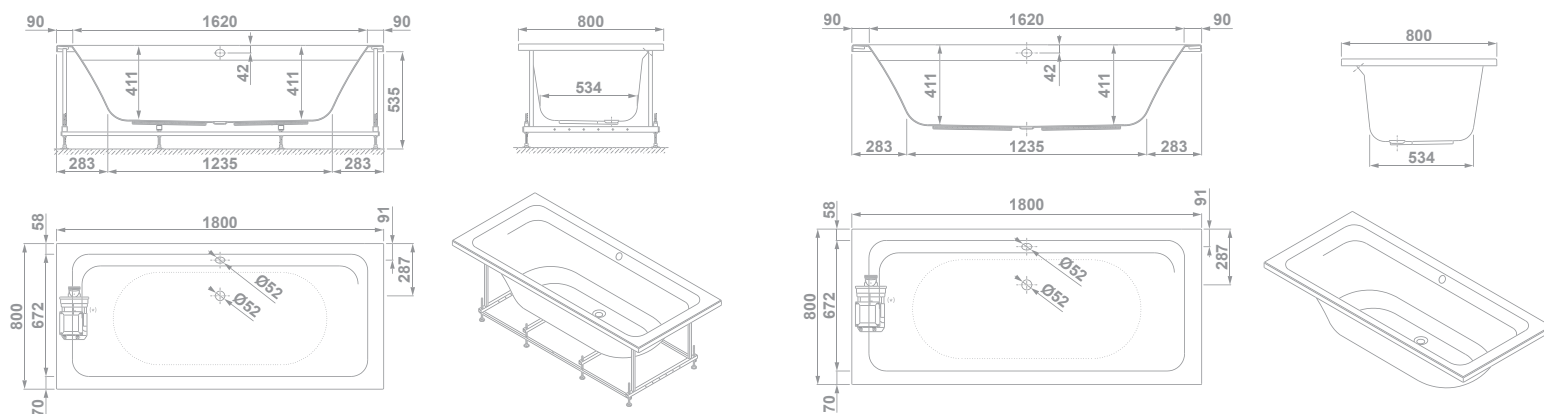

+ FALDONES

67451	FALDÓN "L" IZQ 180x80 cm	460,0
67452	FALDÓN "L" DCHA 180x80 cm	460,0

+ REPUESTOS Y ACCESORIOS

41222	CONJUNTO BASTIDOR AUTOPORTANTE 180x80 cm	160,5
TN502025000000	DESAGÜE Ø52 AUTOMÁTICO CON SIFÓN	51,5

(*) Sólo disponible en sistemas de hidromasaje.

Emotive Emma 180

bañera hidromasaje agua

Sensitive Emma 180

bañera hidromasaje agua + aire



€/u

EMOTIVE TOUCH

Pulsador electrónico, regulador de intensidad y sonda de nivel

64132 **180x80 cm**   1.835,0

€/u

EMOTIVE TOUCH DORSAL

Pulsador electrónico, regulador de intensidad, sonda de nivel, jets dorsales y reposacabezas

64135 **180x80 cm**   2.175,0

€/u

SENSITIVE TOUCH

Pulsador electrónico, regulador de intensidad masaje agua y sonda de nivel

64138 **180x80 cm**   2.560,0

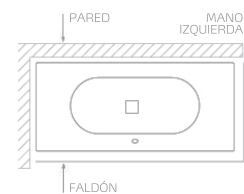

+ FALDONES

€/u

67451 **FALDÓN "L" IZQ**
180x80 cm 460,0

67452 **FALDÓN "L" DCHA**
180x80 cm 460,0

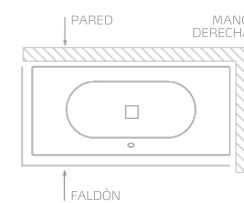

+ REPUESTOS Y ACCESORIOS

€/u

41222 **CONJUNTO BASTIDOR AUTOPORTANTE**
180x80 cm 160,5

TN502025000000 **DESAGÜE Ø52 AUTOMÁTICO CON SIFÓN** 51,5

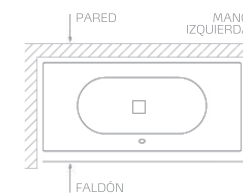

+ FALDONES

€/u

67451 **FALDÓN "L" IZQ**
180x80 cm 460,0

67452 **FALDÓN "L" DCHA**
180x80 cm 460,0

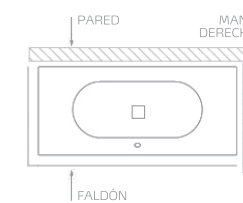

+ REPUESTOS Y ACCESORIOS

€/u

41222 **CONJUNTO BASTIDOR AUTOPORTANTE**
180x80 cm 160,5

TN502025000000 **DESAGÜE Ø52 AUTOMÁTICO CON SIFÓN** 51,5

Nota: La bañera con hidromasaje lleva incorporados bastidor y desagüe automático.

Nota: La bañera con hidromasaje lleva incorporados bastidor y desagüe automático.



acrílicas rectangulares

M i t t a



REPOSACABEZAS



REGULADOR INTENSIDAD
EMOTIVE TOUCH



MANDO SENSITIVE SMART

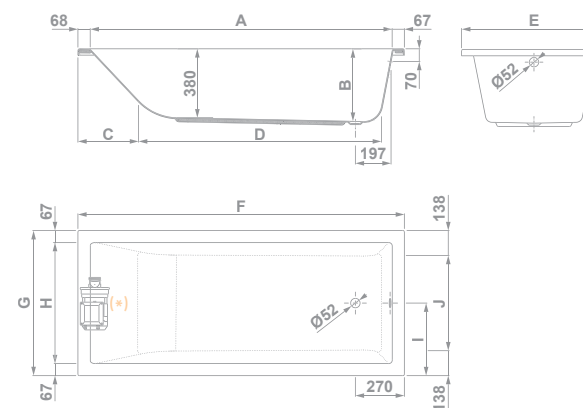
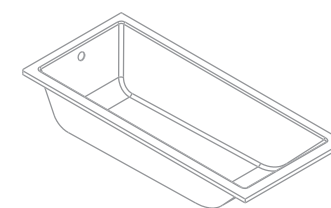

	A	B	C	D	E	F	G	H	I	J
140x70 cm	126,5	40	33,4	94	70	140	70	56,6	35	42,4
150x70 cm	136,6	40	33,4	104	70	150	70	56,6	35	42,4
160x70 cm	146,5	40	33,4	114	70	160	70	56,6	35	42,4
160x75 cm	146,5	40	33,4	114	75	160	75	61,6	37,5	47,5
160x80 cm	146,5	39,5	33,4	114	80	160	80	66,6	40	52,4
170x70 cm	156,5	40	33,2	124,2	70	170	70	56,6	37,5	47,4
170x75 cm	156,5	40	33,2	124,2	75	170	75	61,6	37,5	47,4
170x80 cm	156,5	40	33,4	124	80	170	80	66,6	40	52,5
180x80 cm	166,5	40	33,4	133,9	80	180	80	66,6	40	52,5

CARACTERÍSTICAS TÉCNICAS

- Posibilidad de instalación con murete o con bastidor autoportante y faldón frontal y/o lateral.
- Altura cubeta: 40 cm
- Altura bañera con bastidor: 52,5 cm
- Desagüe de 52 mm
- Reposacabezas (opcional).

(*) Sólo disponible en sistemas de hidromasaje

Mitta

acrílica rectangular



€/u

SIMPLE MITTA

Sin bastidor y sin desagüe

62831	140x70 cm			201,0
62931	150x70 cm			210,0
62701	160x70 cm			231,0
62601	170x70 cm			240,0
62501	160x75 cm			231,0
62402	170x75 cm			252,0
62561	160x80 cm			277,5
62461	170x80 cm			295,0
62661	180x80 cm			320,0



FALDONES Y BASTIDORES

	CONJUNTO BASTIDOR*		€/u	FALDÓN FRONTAL**		€/u	FALDÓN LATERAL		€/u
140x70 cm	41560	de 70 cm	52,0	67426	de 140x50 cm	185,0	67432	de 70x50 cm	135,0
150x70 cm	41560	de 70 cm	52,0	67427	de 150x50 cm	187,0	67432	de 70x50 cm	135,0
160x70 cm	41560	de 70 cm	52,0	67429	de 160x50 cm	190,0	67432	de 70x50 cm	135,0
170x70 cm	41560	de 70 cm	52,0	67428	de 170x50 cm	193,0	67432	de 70x50 cm	135,0
160x75 cm	41561	de 75 cm	52,0	67429	de 160x50 cm	190,0	67431	de 75x50 cm	140,0
170x75 cm	41561	de 75 cm	52,0	67428	de 170x50 cm	193,0	67431	de 75x50 cm	140,0
160x80 cm	41563	de 80 cm	56,0	67429	de 160x50 cm	190,0	67430	de 80x50 cm	150,0
170x80 cm	41563	de 80 cm	56,0	67428	de 170x50 cm	193,0	67430	de 80x50 cm	150,0
180x80 cm	41563	de 80 cm	56,0	67436	de 180x50 cm	196,0	67430	de 80x50 cm	150,0

* Para que la bañera sea autoportante es necesario el bastidor

** Es necesario el bastidor para instalar el faldón



REPUESTOS Y ACCESORIOS

€/u

TN502025000000	DESAGÜE Ø52 AUTOMÁTICO CON SIFÓN	51,5
68001	PIES REGULABLES BAÑERAS MITTA	28,8

Nota: Acabados cromados. La bañera Mitta sólo se suministra en color blanco. GALA recomienda la instalación de la bañera de hidromasaje con faldón, para facilitar el acceso a los componentes del hidromasaje en caso de necesidad. La bañera con hidromasaje lleva incorporados bastidor y desagüe automático.

Emotive Essential Mitta

bañera hidromasaje agua



		€/u
EMOTIVE ESSENTIAL		
Pulsador neumático y regulador de intensidad		
62833	140x70 cm 45 1	1.015,0
62933	150x70 cm 46 1	1.015,0
62711	160x70 cm 47 1	1.015,0
62611	170x70 cm 48 1	1.015,0

+ FALDONES

		FALDÓN FRONTAL		FALDÓN LATERAL		€/u
140x70 cm	67426	de 140x50 cm	185,0	67432	de 70x50 cm	135,0
150x70 cm	67427	de 150x50 cm	187,0	67432	de 70x50 cm	135,0
160x70 cm	67429	de 160x50 cm	190,0	67432	de 70x50 cm	135,0
170x70 cm	67428	de 170x50 cm	193,0	67432	de 70x50 cm	135,0



+ REPUESTOS Y ACCESORIOS

		€/u
TN502025000000	DESAGÜE Ø52 AUTOMÁTICO CON SIFÓN	51,5
68001	PIES REGULABLES BAÑERAS MITTA	28,8

Nota: Acabados cromados. La bañera Mitta sólo se suministra en color blanco. GALA recomienda la instalación de la bañera de hidromasaje con faldón, para facilitar el acceso a los componentes del hidromasaje en caso de necesidad. La bañera con hidromasaje lleva incorporados bastidor y desagüe automático.

Emotive Touch Mitta

bañera hidromasaje agua



EMOTIVE TOUCH

Pulsador electrónico, regulador de intensidad y sonda de nivel

€/u

62834	140x70 cm	45	1	1.300,0
63934	150x70 cm	46	1	1.300,0
62712	160x70 cm	47	1	1.300,0
62612	170x70 cm	50	1	1.300,0
62513	160x75 cm	46	1	1.300,0
62412	170x75 cm	51	1	1.345,0
62564	160x80 cm	48	1	1.330,0
62485	170x80 cm	54	1	1.345,0
62675	180x80 cm	57	1	1.445,0

EMOTIVE TOUCH DORSAL

Pulsador electrónico, regulador de intensidad, sonda de nivel, jets dorsales y reposacabezas

€/u

62713	160x70 cm	48	1	1.580,0
62613	170x70 cm	51	1	1.620,0
62514	160x75 cm	48	1	1.585,0
62413	170x75 cm	52	1	1.625,0
62565	160x80 cm	49	1	1.625,0
62486	170x80 cm	55	1	1.640,0
62676	180x80 cm	58	1	1.700,0

+ FALDONES

€/u

FALDÓN FRONTAL		FALDÓN LATERAL		
140x70 cm	67426 de 140x50 cm	185,0	67432 de 70x50 cm	135,0
150x70 cm	67427 de 150x50 cm	187,0	67432 de 70x50 cm	135,0
160x70 cm	67429 de 160x50 cm	190,0	67432 de 70x50 cm	135,0
170x70 cm	67428 de 170x50 cm	193,0	67432 de 70x50 cm	135,0
160x75 cm	67429 de 160x50 cm	190,0	67431 de 75x50 cm	140,0
170x75 cm	67428 de 170x50 cm	193,0	67431 de 75x50 cm	140,0
160x80 cm	67429 de 160x50 cm	190,0	67430 de 80x50 cm	150,0
170x80 cm	67428 de 170x50 cm	193,0	67430 de 80x50 cm	150,0
180x80 cm	67436 de 180x50 cm	196,0	67430 de 80x50 cm	150,0



+ REPUESTOS Y ACCESORIOS

€/u

TN502025000000	DESAGÜE Ø52 AUTOMÁTICO CON SIFÓN	51,5
68001	PIES REGULABLES BAÑERAS MITTA	28,8

Nota: Acabados cromados. La bañera Mitta sólo se suministra en color blanco. GALA recomienda la instalación de la bañera de hidromasaje con faldón, para facilitar el acceso a los componentes del hidromasaje en caso de necesidad. La bañera con hidromasaje lleva incorporados bastidor y desagüe automático.

Sensitive Mitta

bañera hidromasaje agua + aire



€/u

SENSITIVE TOUCH

Pulsador electrónico, regulador de intensidad masaje agua y sonda de nivel

62714	160x70 cm			1.850,0
62614	170x70 cm			1.850,0
62515	160x75 cm			1.860,0
62414	170x75 cm			1.860,0
62566	160x80 cm			1.915,0
62487	170x80 cm			1.925,0
62677	180x80 cm			1.985,0

+ FALDONES

€/u

		FALDÓN FRONTAL		FALDÓN LATERAL	
160x70 cm	67429	de 160x50 cm	190,0	67432	de 70x50 cm 135,0
170x70 cm	67428	de 170x50 cm	193,0	67432	de 70x50 cm 135,0
160x75 cm	67429	de 160x50 cm	190,0	67431	de 75x50 cm 140,0
170x75 cm	67428	de 170x50 cm	193,0	67431	de 75x50 cm 140,0
160x80 cm	67429	de 160x50 cm	190,0	67430	de 80x50 cm 150,0
170x80 cm	67428	de 170x50 cm	193,0	67430	de 80x50 cm 150,0
180x80 cm	67436	de 180x50 cm	196,0	67430	de 80x50 cm 150,0



+ REPUESTOS Y ACCESORIOS

€/u

TN502025000000	DESAGÜE Ø52 AUTOMÁTICO CON SIFÓN	51,5
68001	PIES REGULABLES BAÑERAS MITTA	28,8

Nota: Acabados cromados. La bañera Mitta sólo se suministra en color blanco. GALA recomienda la instalación de la bañera de hidromasaje con faldón, para facilitar el acceso a los componentes del hidromasaje en caso de necesidad. La bañera con hidromasaje lleva incorporados bastidor y desagüe automático.

acrílicas rectangulares

N i l a



CARACTERÍSTICAS TÉCNICAS

- Posibilidad de instalación con murete o con bastidor autoportante y faldón
- Altura cubeta: 40 cm
- Altura bañera con bastidor: 56,5 cm
- Desagüe de 52 mm

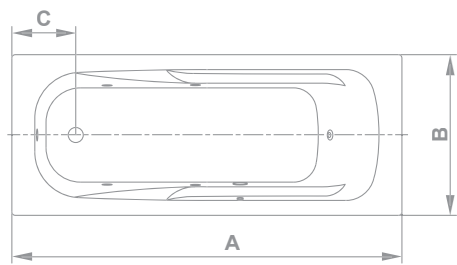
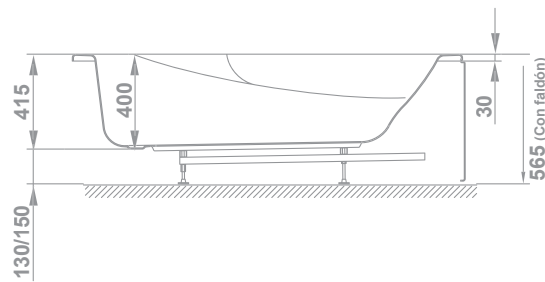

	A	B	C
140x70 cm	140	70	25,8
150x70 cm	150	70	25,8
160x70 cm	160	70	27,8
170x70 cm	170	70	27,8
160x75 cm	160	75	27,8
170x75 cm	170	75	27,8

Nilá

acrílica rectangular



				€/u
SIMPLE NILA				
Sin pie, sin bastidor y sin desagüe.				
60411	140x70 cm			188,0
60311	150x70 cm			193,0
60211	160x70 cm			204,0
60111	170x70 cm			215,0
60611	160x75 cm			209,0
60511	170x75 cm			218,0



FALDONES Y BASTIDORES

	CONJUNTO BASTIDOR*	€/u	FALDÓN FRONTAL**	€/u	FALDÓN LATERAL	€/u
140x70 cm	41560 de 70 cm	52,0	69865 de 140x50 cm	162,3	69866 de 70x50 cm	91,5
150x70 cm	41560 de 70 cm	52,0	69864 de 150x50 cm	165,3	69866 de 70x50 cm	91,5
160x70 cm	41560 de 70 cm	52,0	69863 de 160x50 cm	168,0	69866 de 70x50 cm	91,5
170x70 cm	41560 de 70 cm	52,0	69862 de 170x50 cm	173,4	69866 de 70x50 cm	91,5
160x75 cm	41561 de 75 cm	52,0	69863 de 160x50 cm	168,0	69867 de 75x50 cm	91,5
170x75 cm	41561 de 75 cm	52,0	69862 de 170x50 cm	173,4	69867 de 75x50 cm	91,5

* Para que la bañera sea autoportante es necesario el bastidor

** Es necesario el bastidor para instalar el faldón



REPUESTOS Y ACCESORIOS

		€/u
TN5020250000000	DESAGÜE Ø52 AUTOMÁTICO CON SIFÓN	51,5
68001	PIES REGULABLES BAÑERAS NILA	28,8

Nota: Acabados cromados. La bañera Nilá sólo se suministra en color blanco. GALA recomienda la instalación de la bañera de hidromasaje con faldón, para facilitar el acceso a los componentes del hidromasaje en caso de necesidad. La bañera Nilá con hidromasaje lleva incorporado bastidor.



acrílicas angulares

Flex Center 135



Flex Center 135

acrílica angular



60 1 € / u

65510 **SIN FALDÓN** 1.140,0
Con bastidor, desagüe y reposacabezas

60 1 € / u

65551 **CON FALDÓN** 1.725,0
Con bastidor, desagüe y reposacabezas

+ **FALDONES** € / u

6741602 **FALDÓN NEGRO FLEX CENTER ANGULAR** 710,0

CARACTERÍSTICAS TÉCNICAS

- Posibilidad de instalación con murete o con bastidor autoportante y faldón en L negro.
- Grandes dimensiones: 135x135 cm
- Altura cubeta: 42 cm
Altura bañera con faldón: 60 cm
- Desagüe automático de 52 mm y rebosadero ocultos.
- Reposacabezas integrados.
- Sistemas de hidromasaje Flex Center: máxima calidad y confort.

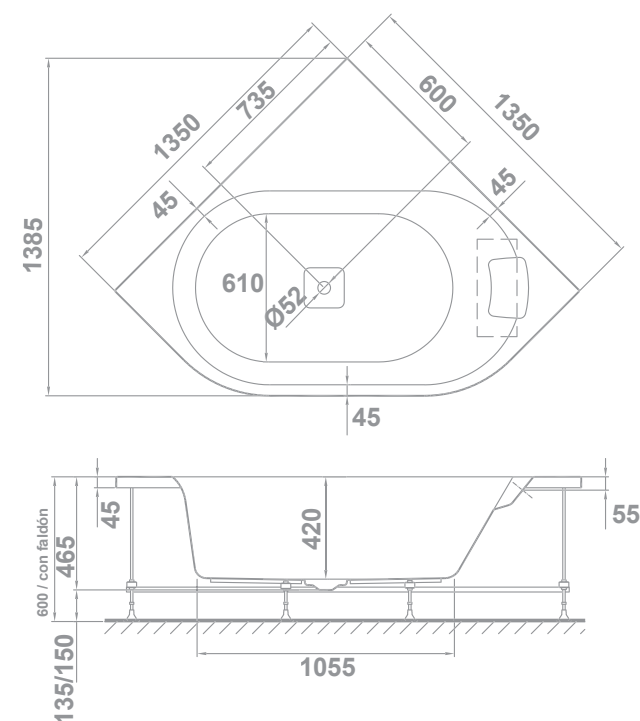

Nota: Acabados cromados. La bañera Flex Center sólo se suministra en color blanco. GALA recomienda la instalación de la bañera de hidromasaje con faldón, para facilitar el acceso a los componentes del hidromasaje en caso de necesidad. La bañera con hidromasaje lleva incorporados bastidor y desagüe automático.

Emotive Flex Center 135

bañera hidromasaje agua



	88,8	1	€/u
65548 SIN FALDÓN			2.835,0
Pulsador electrónico, regulador de intensidad, sonda de nivel y jets lumbares/plantares			
65552 CON FALDÓN NEGRO			3.440,0
Pulsador electrónico, regulador de intensidad, sonda de nivel y jets lumbares/plantares			

	€/u
+ FALDONES	
6741602 FALDÓN NEGRO FLEX CENTER ANGULAR	710,0

Nota: Acabados cromados. La bañera Flex Center sólo se suministra en color blanco. GALA recomienda la instalación de la bañera de hidromasaje con faldón, para facilitar el acceso a los componentes del hidromasaje en caso de necesidad. La bañera con hidromasaje lleva incorporados bastidor y desagüe automático.

Sensitive Flex Center 135

bañera hidromasaje agua + aire



	88,8	1	€/u
65549 SIN FALDÓN			3.570,0
Pulsador electrónico, regulador de intensidad masajes agua+aire, sonda de nivel y jets lumbares/plantares			
65553 CON FALDÓN NEGRO			4.160,0
Pulsador electrónico, regulador de intensidad masajes agua+aire, sonda de nivel y jets lumbares/plantares			

	€/u
+ FALDONES	
6741602 FALDÓN NEGRO FLEX CENTER ANGULAR	710,0

Nota: Acabados cromados. La bañera Flex Center sólo se suministra en color blanco. GALA recomienda la instalación de la bañera de hidromasaje con faldón, para facilitar el acceso a los componentes del hidromasaje en caso de necesidad. La bañera con hidromasaje lleva incorporados bastidor y desagüe automático.



acrílicas angulares
Trevo



Trevo

acrílica angular



CARACTERÍSTICAS TÉCNICAS

- Posibilidad de instalación con murete o con bastidor autoportante y faldón.
- Altura cubeta: 43,1 cm
- Altura bañera con bastidor: 57,5 cm
- Medidas: 135x135
- Desagüe de 52 mm .
- Reposacabezas (opcional).

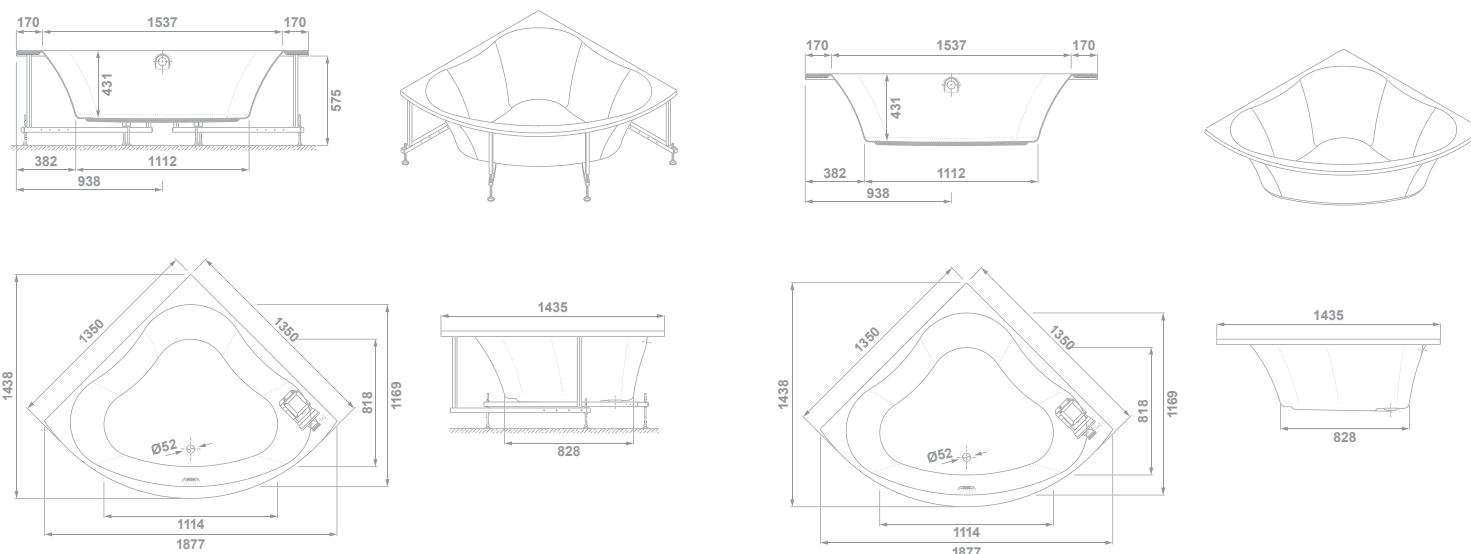

	€/u
61981 SIMPLE TREVO Sin pies y sin desagüe	420,0
61982 SIMPLE TREVO Con bastidor y sin desagüe	670,0

	€/u
67490 FALDÓN TREVO ANGULAR de 135x135x56 cm*	245,0

* Para instalación con faldón es necesario bastidor

	€/u
REPUESTOS Y ACCESORIOS	

TN502025000000 DESAGÜE Ø52 AUTOMÁTICO CON SIFÓN	51,5
--	------

Emotive Trevo

bañera hidromasaje agua



Sensitive Trevo

bañera hidromasaje agua + aire



€/u

61983 **EMOTIVE TOUCH** 1.390,0
Pulsador electrónico, regulador de intensidad y sonda de nivel



€/u

61984 **EMOTIVE TOUCH DORSAL** 1.850,0
Pulsador electrónico, regulador de intensidad, sonda de nivel, jets dorsales y reposacabezas



€/u

61985 **SENSITIVE TOUCH** 2.290,0
Pulsador electrónico, regulador intensidad masajes agua y sonda de nivel.



FALDONES

€/u

67490 **FALDÓN TREVO ANGULAR** 245,0
de 135x135x56 cm*

* Para instalación con faldón es necesario bastidor



REPUESTOS Y ACCESORIOS

€/u

TN502025000000 **DESAGÜE Ø52 AUTOMÁTICO CON SIFÓN** 51,5



FALDONES

€/u

67490 **FALDÓN TREVO ANGULAR** 245,0
de 135x135x56 cm*

* Para instalación con faldón es necesario bastidor



REPUESTOS Y ACCESORIOS

€/u

TN502025000000 **DESAGÜE Ø52 AUTOMÁTICO CON SIFÓN** 51,5

Nota: La bañera con hidromasaje lleva incorporados bastidor y desagüe automático.

Nota: La bañera con hidromasaje lleva incorporados bastidor y desagüe automático.



acrílicas circulares
Omega

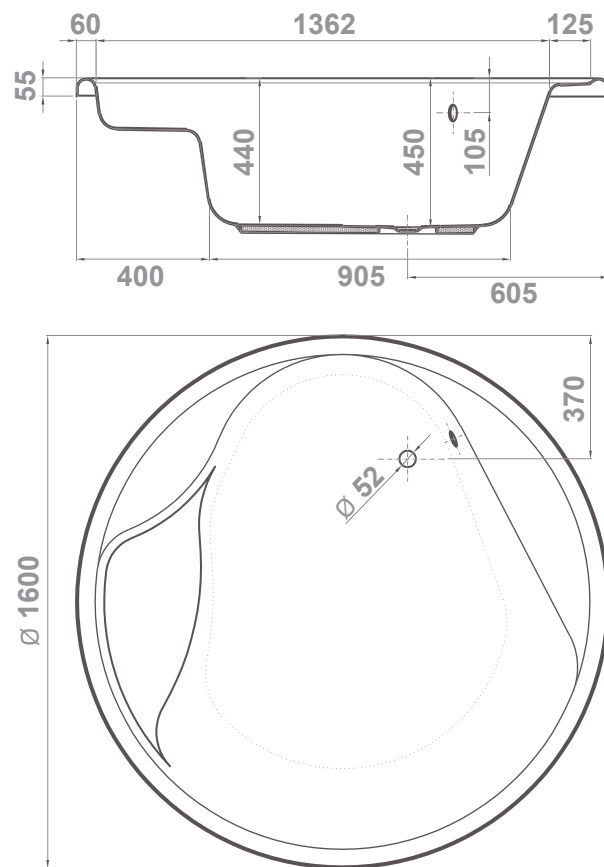

Omega

acrílica circular



Emotive Omega

bañera hidromasaje agua



Sensitive Omega

bañera hidromasaje agua + aire



CARACTERÍSTICAS TÉCNICAS

- Diámetro de 160 cm
- Altura cubeta: 45 cm
- Altura bañera con bastidor: 60 cm
- Desagüe de 52 mm

	€/u
68740 SIMPLE OMEGA Sin pies y sin desagüe	710,0
68700 SIMPLE OMEGA Con bastidor y sin desagüe	845,0

+ REPUESTOS Y ACCESORIOS

TN5020250000000	DESAGÜE Ø52 AUTOMÁTICO CON SIFÓN	51,5
-----------------	---	------

	€/u
68781 EMOTIVE TOUCH Pulsador electrónico, regulador de intensidad y sonda de nivel	1.840,0

+ REPUESTOS Y ACCESORIOS

TN5020250000000	DESAGÜE Ø52 AUTOMÁTICO CON SIFÓN	51,5
-----------------	---	------

	€/u
68783 SENSITIVE TOUCH Pulsador electrónico, regulador de intensidad masaje agua y sonda de nivel	3.075,0

+ REPUESTOS Y ACCESORIOS

TN5020250000000	DESAGÜE Ø52 AUTOMÁTICO CON SIFÓN	51,5
-----------------	---	------

Nota: Acabados cromados. La bañera Omega sólo se suministra en color blanco.

Nota: Acabados cromados. La bañera Omega sólo se suministra en color blanco. La bañera con hidromasaje lleva incorporados bastidor y desagüe automático.

bañeras de acero

Ópera





ÓPERA EXENTA CON FALDÓN 180 x 80 cm

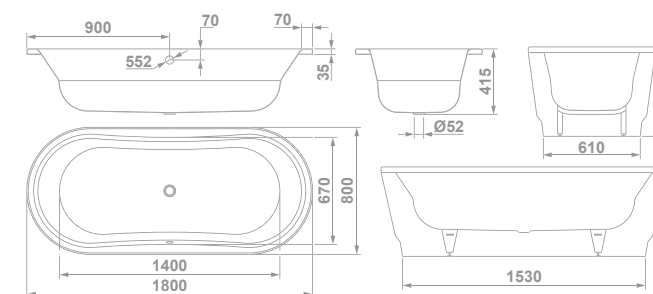

ÓPERA PARA ENCASTRAR 180 x 80 cm

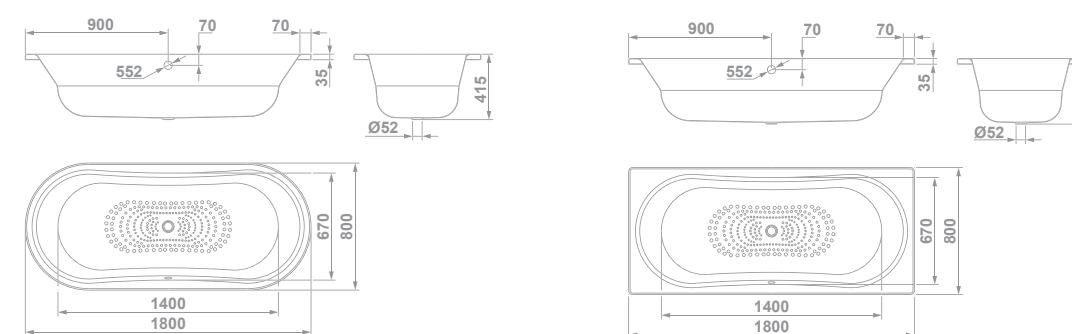

CARACTERÍSTICAS TÉCNICAS

- Acero de 3,5 mm de espesor.
- 30 años de garantía.
- Instalación: exenta con faldón, para encastrar rectangular y para encastrar oval.
- Altura cubeta: 41,5 cm
- Altura bañera exenta: 55 cm
- Desagüe de 52 mm
- Antideslizante de aportación.
- Placas insonorizantes.



Ópera exenta

bañeras de acero



	€/u
63031 BAÑERA ÓPERA EXENTA Con faldón de 180x180 cm Insonorizada. Pies incluidos. Válvula incluida.	87,9 1
01 BLANCO	3.775,0
02 NEGRO	4.400,0



REPUESTOS Y ACCESORIOS

€/u

68023 **JUEGOS DE PIES ADHESIVOS** 35,9

TN502025000000 **DESAGÜE Ø52 AUTOMÁTICO CON SIFÓN** 51,5



Ópera para encastrar

bañeras de acero



€/u

63034 **ÓPERA PARA ENCASTRAR** 920,0
De 180x80 cm. Insonorizada.
Antideslizante de aportación.



REPUESTOS Y ACCESORIOS

€/u

68023 **JUEGOS DE PIES ADHESIVOS** 35,9

TN502025000000 **DESAGÜE Ø52 AUTOMÁTICO CON SIFÓN** 51,5

Ópera rectangular

bañeras de acero



€/u

63035 **ÓPERA RECTANGULAR** 600,0
De 180x80 cm. Insonorizada.
Antideslizante de aportación.



REPUESTOS Y ACCESORIOS

€/u

68023 **JUEGOS DE PIES ADHESIVOS** 35,9

TN502025000000 **DESAGÜE Ø52 AUTOMÁTICO CON SIFÓN** 51,5

bañeras de acero

V a n e s a





Vanesa

bañeras de acero



€/u

VANESA

Asas cromadas. Insonorizada. Antideslizante de aportación.

67350	150x75x42 cm 27,6 10	325,0
67360	160x75x42 cm 29,8 10	340,0
67370	170x75x42 cm 30,9 10	355,0



REPUESTOS Y ACCESORIOS

€/u

68023	JUEGOS DE PIES ADHESIVOS	35,9
68015	JUEGOS DE ASAS CROMADAS	59,8
TN5020250000000	DESAGÜE Ø52 AUTOMÁTICO CON SIFÓN	51,5

CARACTERÍSTICAS TÉCNICAS

- Acero de 2,5 mm de espesor.
- 5 años de garantía.
- Asas cromadas incluidas.
- Altura bañera: 42 cm
- Desagüe de 52 mm
- Antideslizante de aportación.
- Placas insonorizantes.

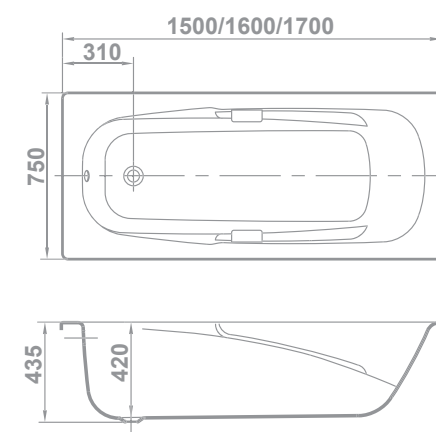

Nota: Acabados cromados.

bañeras de acero
F e d r a





Fedra

bañeras de acero



	€/u
64000 140x70x40 cm 20,8 24	179,0
65000 150x70x40 cm 22,6 24	188,0
66000 160x70x40 cm 24,1 24	196,0
67000 170x70x40 cm 25,7 24	205,0

+ REPUESTOS Y ACCESORIOS

	€/u
68023 JUEGOS DE PIES ADHESIVOS	35,9
TN502025000000 DESAGÜE Ø52 AUTOMÁTICO CON SIFÓN	51,5

CARACTERÍSTICAS TÉCNICAS

- Acero de 2,5 mm de espesor.
- 5 años de garantía.
- Altura bañera: 40 cm
- Desagüe de 52 mm

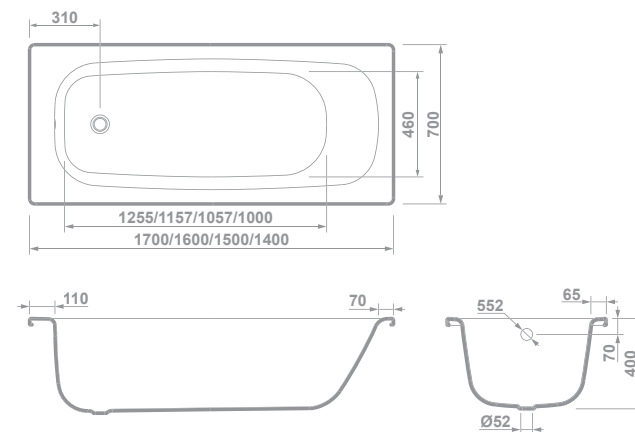



bañeras de acero
G a l a



	A	B	C	D	E	F	G	H	I	J	Litros
105 cm	105	72,5	70	57	7	6,5	28,5	2,8	7	37,5	120
120 cm	120	80,5	70	57	7	6,5	28,5	2,8	7	38,5	140
130 cm	130	90,5	70	57	7	6,5	28,5	2,8	7	38,5	150
140 cm	140	100,5	70	57	7	6,5	28,5	2,8	7	38,5	160
150 cm	150	110,5	70	57	7	6,5	28,5	2,8	7	38,5	170
160 cm	160	120,5	70	57	7	6,5	28,5	2,8	7	38,5	180
170 cm	170	130,5	70	57	7	6,5	28,5	2,8	7	38,5	190

CARACTERÍSTICAS TÉCNICAS

- Acero de 2,5 mm de espesor.
- 5 años de garantía.
- Altura bañera: 38,5 cm
- Desagüe de 52 mm
- Antideslizante de aportación.

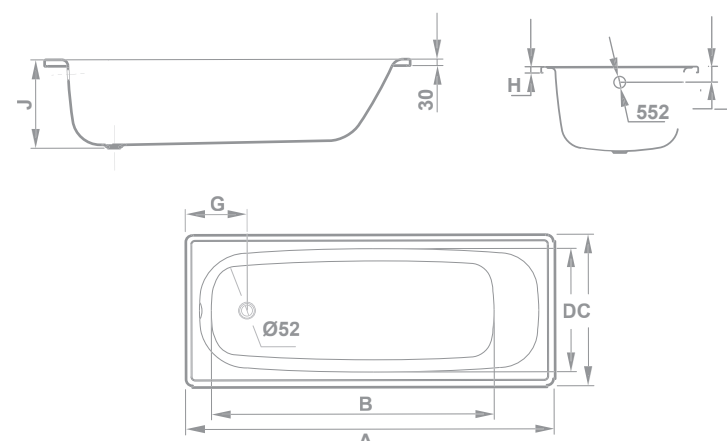

Gala

bañeras de acero



€/u

GALA SIN FONDO ANTIDESLIZANTE DE APORTACIÓN

Desagüe de 52 mm (no incluido).

62002 **105x70x37,5 cm** 160,0

€/u

GALA CON FONDO ANTIDESLIZANTE DE APORTACIÓN

Desagüe de 52 mm (no incluido).

63000 **120x70x38,5 cm** 171,0

63005 **130x70x38,5 cm** 173,0

63010 **140x70x38,5 cm** 175,0

63015 **150x70x38,5 cm** 177,0

63020 **160x70x38,5 cm** 179,0

63025 **170x70x38,5 cm** 183,0

+ REPUESTOS Y ACCESORIOS

€/u

68023 **JUEGOS DE PIES ADHESIVOS** 35,9

TN502025000000 **DESAGÜE Ø52 AUTOMÁTICO CON SIFÓN** 51,5

tarifa 81

Condiciones

generales de venta

Todas las relaciones comerciales entre Cerámicas Gala, S.A. y sus clientes se regirán por las siguientes condiciones generales de venta, que se entenderán aceptadas por el comprador por el solo hecho de cursar un pedido. Todas las medidas y colores descritos son orientativos. Por razones técnicas o comerciales, Cerámicas Gala, S.A. se reserva el derecho de realizar en cualquier momento cambios en los precios, materiales y especificaciones de los modelos descritos previa notificación.

CATÁLOGOS, OFERTAS Y PEDIDOS

Las indicaciones de nuestros catálogos se dan solamente a título orientativo. Las ofertas están siempre, y a todos los efectos, condicionadas a nuestra posterior aceptación, por escrito, del correspondiente pedido. Cualquier condición consignada por el comprador en el pedido que no se ajuste a las condiciones generales de venta o –en su caso– a las especiales de cada producto, se considerará nula, salvo nuestra conformidad, que deberá constar expresamente en la aceptación escrita del pedido.

GALANET B2B

Les recordamos que cualquier pedido que realicen a través de nuestro portal de venta GALANET B2B se tramita con mayor agilidad puesto que dicho pedido entra directamente en sistema.

ENVÍOS PORTES EN FACTURA

Envíos de piezas con portes cargados en facturas

Con el ánimo de facilitar el envío de material de forma ágil en pedidos de pocas unidades o para pedidos que tengan que ir a portes debidos por no ser artículos del sistema VIP, les ofrecemos la opción de cargar los portes en factura. Entrega de pedido en un plazo de 10 días desde que se realiza acuse de recibo del pedido indicado como portes en factura. Los productos detallados a continuación siempre tienen un coste fijo en los envíos por la agencia a cualquier punto de la península, con las siguientes consideraciones:

Para artículos de sanitario:

Hasta 150 Euros
25 euros de portes
De 151 a 600 Euros
60 euros de portes

De 601 a 1.500 Euros
75 euros de portes

Para envíos exclusivos de bañeras acrílicas sin hidromasaje:

Bañera rectangular
40 euros de portes
Bañera angular
55 euros de portes

PARA ENVÍO EXCLUSIVO DE PEDIDOS DE GRIFERÍA Y ACCESORIOS

Sistema de expedición de grifería y accesorios
Los envíos de grifería y accesorios que superen los 180 euros se enviarán a portes pagados por agencia de transporte a la dirección del distribuidor. Los envíos de accesorios con un importe menor a 180 euros se enviarán también mediante agencia de transporte cargando 10 euros de portes en factura en concepto de gastos de manipulación y transporte.

El pedido mínimo de material será de 6 uds para los productos de grifería de lavabos en las series TEZA, MENA y CLUNIA.

ANULACIÓN DE PEDIDOS

Los pedidos aceptados no podrán ser anulados en los casos siguientes:

- Cuando se haya efectuado la expedición del producto.
- Cuando, tratándose de materiales de fabricación especial, ésta se hubiera comenzado.

Nos reservamos el derecho de anular los pedidos pendientes de entrega cuando el comprador hubiere incumplido, total o parcialmente, anteriores contratos.

PRECIOS

Los precios que figuran en esta tarifa son en euros y sobre camión almacén del cliente distribuidor. Nuestros precios de venta podrán ser variados por simple aviso al comprador. Los nuevos precios serán aplicados a todos los pedidos pendientes de entrega en la fecha de la modificación. Si el comprador no aceptase el nuevo precio podrá anular el pedido, notificándolo, por escrito, dentro de los ocho días siguientes a la fecha de aviso. Pasado este plazo se entenderá que acepta plenamente las nuevas condiciones.

Se aplicará en factura, sobre los precios netos resultantes, el impuesto actualmente en vigor I.V.A. y cualquier otro gravamen que dictamine la Ley.

PLAZOS DE ENTREGA

Los plazos de entrega que consten en nuestras aceptaciones de pedido serán meramente orientativos. Los retrasos en la entrega originados por causas de fuerza mayor, o que no nos sean directamente imputables, no serán causa justificada para la anulación por el comprador del pedido involuntariamente demorado, ni de reclamación alguna de daños y perjuicios.

FORMA DE ENTREGA

Las mercancías se entienden entregadas sobre camión almacén del cliente distribuidor. Nuestros productos viajan por cuenta y riesgo del comprador, aun cuando lo hagan a portes pagados. A la recepción de la mercancía, el destinatario debe comprobarla y hacer las reclamaciones oportunas al transportista antes de firmar el albarán de entrega contando con un plazo de 48 horas para notificar a Cerámicas Gala, S.A. cualquier abono de pieza por rotura. Transcurrido ese plazo la agencia de transporte no admitirá abono alguno. Los pedidos que nos cursen, salvo que la naturaleza del producto lo impida, podrán cumplimentarse en entregas parciales, informando previamente al cliente. Salvo instrucciones concretas del comprador, los envíos de mercancías se efectuarán por camión programado por fábrica. Si el cliente no puede esperar el envío del camión programado por fábrica, el material que nos solicite se enviará a portes debidos, salvo que en las condiciones de venta pactadas con Cerámicas Gala, S.A. se indique lo contrario.

BONIFICACIONES

Cualquier descuento, rappel, bonificación o abono que sobre los precios de tarifa se conceda estará condicionado al buen fin de las operaciones de las que dichos beneficios traigan causa o que hubieran sido realizadas durante el período que, en su caso, corresponda; consecuentemente, se perderá el derecho a su percepción si se incurre en impago o morosidad en la operación o durante el período computado

EMBALAJES

Nuestras mercancías se expedirán embaladas en la forma más idónea para su transporte: palet, caja de cartón, etc., atendiéndose, en lo razonadamente posible, las instrucciones del comprador sobre otras clases o formas de embalaje, siendo su coste a cargo del comprador. Salvo aviso en contrario, o que se señale en las tarifas de venta de cada producto, el coste de los embalajes figura incluido en el precio de las mercancías. No se admite la devolución de nuestros embalajes, por ser del tipo no recuperable.

CONDICIONES DE PAGO

El pago del precio de nuestras mercancías se efectuará directamente a nuestro Departamento Administrativo de Burgos, salvo que se conceda crédito al comprador, en cuyo caso se hará efectivo en el plazo o plazos estipulados expresamente. Para facilitar la efectividad del pago se podrán girar efectos cambiarios a cargo del comprador, sin que ello signifique una modificación, ni de fecha, ni de lugar de pago, determinado anteriormente. Si antes de la cumplimentación de la totalidad o parte de un pedido se produjese o conociesen hechos o circunstancias que originen un fundado temor de que el comprador incumplirá su obligación de pago del precio, se podrá suspender la entrega de las mercancías, si el comprador no anticipa su pago o fianza en el plazo convenido.

GARANTÍA

Los productos de Gala están garantizados ante cualquier defecto de fabricación, desde la fecha de adquisición del producto, siempre y cuando la instalación haya sido efectuada de acuerdo con las instrucciones de instalación facilitadas por Cerámicas Gala, S.A. y, aplicando la normativa en vigor para instalaciones eléctricas y de saneamiento, por personal autorizado. Salvo que se indique otro plazo específico para un producto determinado, los períodos de garantía serán los siguientes:

- Porcelana sanitaria: 5 años.
- Asientos y tapas para bidé: 3 años.
- Sistemas de instalación: 5 años.
- Griferías: durante 5 años.
- Los componentes internos de las griferías termostáticas, las griferías electrónicas, las

griferías temporizadas, las duchas de mano, sets y kits de ducha, así como los complementos de grifería, tienen una garantía de 3 años.

- Muebles de baño: 3 años.
- Accesorios: 5 años.
- Platos surface: 3 años.
- Mamparas: 3 años.
- Bañeras acrílicas y platos acrílicos: 3 años.
- Bañeras de acero: 5 años.
- Bañeras y platos de acero de gran espesor: 30 años.
- Componentes (producto general): 3 años.
- Gala-Drain: 3 años.

Las cabinas de Hidromasaje deben ser instaladas por el Servicio de Asistencia Técnica Oficial de Cerámicas Gala, S.A. En caso contrario supone la pérdida de la garantía. Consulte condiciones de instalación en el teléfono 947474101 o en el Email galasat@gala.es.

La garantía no cubre los defectos y daños ocasionados por el uso incorrecto, manipulación indebida o inadecuado almacenamiento después de ser expedido el producto desde nuestra Fábrica, la instalación no realizada de acuerdo con las instrucciones escritas que se suministran, las reparaciones con recambios no originales o por personal no autorizado, la falta de mantenimiento o cualquier otra anomalía que no sea debida a defectos de fabricación.

Para el disfrute de esta garantía será necesaria la aceptación del defecto por nuestro Departamento Técnico, debiendo ser enviado el producto a la Fábrica de Burgos. Cerámicas Gala, S.A. no se responsabilizará de ningún daño que se pueda producir por fugas de agua una vez instalados los productos. Cerámicas Gala, S.A. garantiza la reparación o reemplazo gratuito del conjunto o parte del mismo, siempre que la notificación del defecto se produzca dentro del período de garantía, en los términos establecidos por la legislación vigente.

RECLAMACIONES

Además de la garantía que cubre nuestros productos, atenderemos las reclamaciones justificadas por error o defecto en la cantidad de los mismos siempre que nos sean cursadas dentro de los 10 días siguientes al recibo de la mercancía.

DEVOLUCIONES

No se admiten sin nuestra previa autorización. No se admitirán devoluciones de material en un plazo superior a 48 horas desde la entrega en destino. De su importe se deducirá un porcentaje no inferior al 10% en concepto de gastos de recepción, prueba e inspección y demérito, salvo que se especifique otro porcentaje en las tarifas de cada producto. Se enviarán, franco portes, a nuestra fábrica de Burgos. Cuando aceptamos una devolución de material, el abono correspondiente se realizará después de la recepción y comprobación del mismo por nuestro control de calidad. Las piezas rechazadas son propiedad del cliente, que dispondrá de 60 días para retirarlas de nuestro almacén.

JURISDICCIÓN

Los compradores, al igual que esta sociedad Cerámicas Gala, S.L., se someten expresamente a la Jurisdicción de los Tribunales y Juzgados de Burgos, con renuncia a cualquier otro fuero o jurisdicción.

Los productos indicados en el siguiente listado han pasado a descatalogarse en 2024.

En venta hasta fin de existencias.

Colecciones

Referencia	Descripción	Serie
0517201	Inodoro suspendido Street Square	STREET SQUARE
0916001	Inodoro Coral TB SD Btw	CORAL
0917201	Inodoro Coral suspendido rimless	CORAL
0936001	Bidé Coral BTW	CORAL
0936201	Bidé Coral Suspendido	CORAL
0954001	Tanque bajo DP 4,5/3L Coral	CORAL

Accesorios

Referencia	Descripción	Serie
G5322300	Estante toallero	MORGAN
G5318500	Escobillero de vidrio	KAY SQUARE
G5318600	Escobillero de paredw	KAY SQUARE
G5318700	Dosificador	KAY SQUARE
G5318800	Dosificador de vidrio	KAY SQUARE
G5319000	Contenedor de ducha (20x11x5 cm)	KAY SQUARE
G5319100	Jabonera	KAY SQUARE
G5319200	Contenedor de ducha (30x13x7 cm)	KAY SQUARE
G5319300	Contenedor de ducha de rincón (25x26x13v)	KAY SQUARE
G5319400	Contenedor de ducha (30x13x13 cm)	KAY SQUARE
G5319500	Estante de vidrio 40 cm	KAY SQUARE
G5319600	Estante de vidrio 60 cm	KAY SQUARE
G5319700	Contenedor de ducha (40x13x6 cm)	KAY SQUARE
G5319800	Contenedor de ducha(15x11x5 cm)	KAY SQUARE
G5319900	Contenedor de ducha de rincón (20x21x8 cm)	KAY SQUARE
G5320000	Portacepillos	KAY SQUARE
G5320100	Portarrollo derecha	KAY SQUARE
G5320200	Portarrollo izquierda	KAY SQUARE
G5320300	Portarrollo con tapa	KAY SQUARE
G5320400	Toallero 30 cm	KAY SQUARE
G5320500	Toallero 50 cm	KAY SQUARE
G5320600	Toallero 60 cm	KAY SQUARE
G5320700	Estante toallero	KAY SQUARE
G5320800	Toallero de aro	KAY SQUARE
G5320900	Contenedor de ducha escalón derecho	KAY SQUARE
G5323000	Contenedor de ducha escalón izquierdo	KAY SQUARE

G5321100	Contenedor de ducha de rincón (25x26x8 cm)	KAY SQUARE
G5315800	Escobillero de pared	KAY ROUND
G5315900	Dosificador	KAY ROUND
G5316000	Dosificador de vidrio	KAY ROUND
G5316200	Contenedor de ducha de ducha (20x11x5 cm)	KAY ROUND
G5316300	Jabonera	KAY ROUND
G5316400	Contenedor de ducha (30x13x7 cm)	KAY ROUND
G5316500	Contenedor de ducha de rincón (25x26x13 cm)	KAY ROUND
G5316700	Estante de vidrio 40 cm	KAY ROUND
G5316800	Estante de vidrio 60 cm	KAY ROUND
G5316900	Contenedor de ducha (40x13x6v)	KAY ROUND
G5317000	Contenedor de ducha(15x11x5 cm)	KAY ROUND
G5317100	Contenedor de ducha de rincón (21x21x8 cm)	KAY ROUND
G5317200	Portacepillos	KAY ROUND
G5317500	Portarrollo con tapa	KAY ROUND
G5317900	Estante toallero	KAY ROUND
G5318000	Toallero de aro	KAY ROUND
G5318100	Contenedor de ducha escalón derecho	KAY ROUND
G5318200	Contenedor de ducha escalón izquierdo	KAY ROUND
G5318300	Contenedor de ducha de rincón (25x26x8 cm)	KAY ROUND
G5298200	Escobillero de pared	MADOC
G5298300	Dosificador	MADOC
G5298400	Percha	MADOC
G5298500	Percha doble	MADOC
G5298600	Percha colgante	MADOC
G5298601	Percha colgante	MADOC
G5298602	Percha colgante	MADOC
G5298700	Estante de vidrio 40 cm	MADOC
G5298701	Estante de vidrio 40 cm	MADOC
G5298702	Estante de vidrio 40 cm	MADOC
G5298800	Contenedor de ducha (30x11,8x10 cm)	MADOC
G5298900	Portacepillos	MADOC
G5299000	Portarrollo	MADOC
G5299100	Portarrollo con tapa	MADOC
G5299200	Toallero 30 cm	MADOC
G5299300	Toallero 45 cm	MADOC
G5299400	Toallero 60 cm	MADOC
G5299401	Toallero 60 cm	MADOC
G5299402	Toallero 60 cm	MADOC
G5299500	Toallero colgante 28 cm	MADOC
G5299501	Toallero colgante 28 cm	MADOC
G5299502	Toallero colgante 28 cm	MADOC
G5299600	Toallero colgante 38cm	MADOC
G5299601	Toallero colgante 38cm	MADOC
G5299602	Toallero colgante 38cm	MADOC
G5299700	Toallero lateral	MADOC

G5299701	Toallero lateral	MADOC
G5299702	Toallero lateral	MADOC
G5299800	Toallero de aro	MADOC
G5299801	Toallero de aro	MADOC
G5299802	Toallero de aro	MADOC
G5299900	Portarrollo reserva	MADOC

Platos de ducha

Referencia	Descripción	Serie
G6396001	Base Surface 120x80 cm blanco	BASE SURFACE
G6396101	Base Surface 120x90 cm blanco	BASE SURFACE
G6396201	Base Surface 140x80 cm blanco	BASE SURFACE
G6396301	Base Surface 140x90 cm blanco	BASE SURFACE
G6396401	Base Surface 160x80 cm blanco	BASE SURFACE
G6396501	Base Surface 160x90 cm blanco	BASE SURFACE
G6396601	Base Surface 200x80 cm blanco	BASE SURFACE
G6396701	Base Surface 200x90 cm blanco	BASE SURFACE
G6396801	Base Surface 120x70 cm blanco	BASE SURFACE
G6396901	Base Surface 140x70 cm blanco	BASE SURFACE
G6397001	Base Surface 160x70 cm blanco	BASE SURFACE
G6397201	Base Surface 100x70 cm blanco	BASE SURFACE
G6397301	Base Surface 110x70 cm blanco	BASE SURFACE
G6397401	Base Surface 130x70 cm blanco	BASE SURFACE
G6397501	Base Surface 150x70 cm blanco	BASE SURFACE
G6397601	Base Surface 100x80 cm blanco	BASE SURFACE
G6397701	Base Surface 110x80 cm blanco	BASE SURFACE
G6397801	Base Surface 130x80 cm blanco	BASE SURFACE
G6397901	Base Surface 150x80 cm blanco	BASE SURFACE
G6398001	Base Surface 170x80 cm blanco	BASE SURFACE
G6398101	Base Surface 180x80 cm blanco	BASE SURFACE
G6398201	Base Surface 100x90 cm blanco	BASE SURFACE
G6398301	Base Surface 180x90 cm blanco	BASE SURFACE
G6658201	Square shower tray Vita-N 100x100 cm blanco	VITA-N
G6658202	Square shower tray Vita-N 100x100 cm negro	VITA-N
G6658221	Square shower tray Vita-N 100x100 cm blanco texturizado	VITA-N
G6658701	Corner shower tray Vita-N 100x100 cm blanco	VITA-N
G6658702	Corner shower tray Vita-N 100x100 cm negro	VITA-N
G6658721	Corner shower tray Vita-N 100x100 cm blanco texturizado	VITA-N

Bañeras

Referencia	Descripción	Serie
G4171400	Desagüe para bañera Emma sin hidromasaje	
G6800500	Desagüe automático cromado para bañeras sin hidromasaje o con sistema emotive touch	

EDICIÓN ENERO 2025

gala

Cerámicas Gala S.A

Ctra. Madrid-Irún Km 244 09007 Burgos
T:+34 947 47 41 00 F:+34 947 47 41 03

general@gala.es

www.gala.es