

CATÁLOGO GENERAL 2025





Deseas buscar una referencia

Pon exactamente la palabra que buscas, sin faltas de mecanografía/ortografía, ya que la búsqueda debe de coincidir con la palabra exacta.



> **VER CAPÍTULO**

> **VER CAPÍTULO**

> **VER CAPÍTULO**

> **VER CAPÍTULO**

> **VER CAPÍTULO**

> **VER CAPÍTULO**



**DESDE COMPONENTES HASTA SISTEMAS INTEGRADOS:
SOLUCIONES GIACOMINI PARA EL MÁXIMO CONFORT.**



Somos "Water e-motion" porque nuestros componentes y sistemas, junto con el agua, climatizan los ambientes, gestionan los consumos, crean soluciones ideales para mejorar la vida y optimizar la eficiencia energética. En todas partes donde se mueva el agua, Giacomini lleva toda su excelencia de sus productos Made in Italy. Giacomini, a piece of life.

giacomini.com

Válvulas y componentes para radiador

01

> Válvulas termostaticables bitubo	2
> Válvulas termostaticables bitubo con volante de obra	4
> Válvulas termostaticables con equilibrado dinámico de caudal	5
> Válvulas termostaticables bitubo con pre-regulación	6
> Válvulas manuales bitubo	8
> Detentores	9
> Válvulas monotubo y bitubo 4 vías	12
> Válvulas para paneles de acero	18
> Válvulas acabado cromado pulido	19
<hr/>	
> Accesorios cromados pulido	22
> Regulación wireless climadomotic	23
> Cronotermostatos para radiadores y cabezales termostáticos	25
> Accesorios para válvulas de radiador	29
> Purgadores, descargas y tapones	30
> Tuberías, colectores y accesorios	31
> Recambios	35
> Herramientas	37
> Datos técnicos y dimensiones	39



> VÁLVULAS TERMOSTATIZABLES BITUBO

Características principales



Las válvulas están provistas de:

- Volante** en ABS blanco brillante, micrométrico, para la manipulación de la válvula.
- Protección de obra** adecuada para la instalación y puesta en marcha.

Ambas manetas se pueden extraer fácilmente (como por ejemplo, con la ayuda de un destornillador plano), lo que permite una rápida instalación de los cabezales termostáticos R470, R468, R460, R462, R463, R468, R460, R462, R463.

Sistema interno antibloqueo

En el interior del mecanismo de funcionamiento hay un eje en acero inoxidable y de pieza única, obtenida por estampación en frío y posterior laminación, que reduce enormemente la posibilidad de adhesión de partículas de cal y, por tanto, el bloqueo del mecanismo de la válvula.



Válvula específica para la sustitución del mecanismo interno (montura)

Se conecta al cuerpo emisor a través del enlace con autojunta en material elastomérico.

Nos permite una instalación rápida, práctica y duradera. Gracias a la junta de elastómero, no es necesario añadir pasta u otros materiales de sellado y es suficiente aplicar una torsión inferior o igual a 25Nm.



Giacomini S.p.A. no asume responsabilidad alguna por la utilización de cabezales termostáticos de otras marcas en nuestros cuerpos de válvula, y viceversa, por el montaje de nuestro cabezal termostático en cuerpos de válvula de otras marcas. En caso de duda, se recomienda contactar con nuestro Servicio Técnico.

R421TG

CÓDIGO	MEDIDA	€/ud	□	⊞
R421X132	3/8"	11,25	1	50
R421X133	1/2"	12,30	1	50
R421X034	3/4"	15,25	5	50
R421X035	1"	25,60	2	20



Válvula termostatizable a escuadra, de doble reglaje y con conexión para tubo de hierro. Rango de temperatura 5 ÷ 110 °C. Presión máxima de trabajo 16bar (con cabezal termostático o electrotérmico 10bar).

NOTAS

Medidas de 3/4" y 1": enlace sin autojunta.

INFORMACION

Detentor a escuadra correspondiente: R14TG.

R422TG

CÓDIGO	MEDIDA	€/ud	□	⊞
R422X132	3/8"	11,70	1	50
R422X133	1/2"	13,15	1	50
R422X034	3/4"	16,90	5	50
R422X035	1"	27,95	2	20



Válvula termostatizable recta, de doble reglaje y con conexión para tubo de hierro. Rango de temperatura 5 ÷ 110 °C. Presión máxima de trabajo 16bar (con cabezal termostático o electrotérmico 10bar).

NOTAS

Medidas de 3/4" y 1": enlace sin autojunta.

INFORMACION

Detentor recto correspondiente: R15TG.

R431TG

CÓDIGO	MEDIDA	€/ud	□	⊞
R431X032	3/8"x16	12,30	1	50
R431X033	1/2"x16	12,30	1	50
R431X034	1/2"x18	12,50	1	50



VÁLVULAS TERMOSTATIZABLES BITUBO

Válvula termostatizable a escuadra, de doble reglaje y con conexión para adaptador de tubo de cobre, plástico o multicapa. Rango de temperatura 5 ÷ 110 °C. Presión máxima de trabajo 16bar (con cabezal termostático o electrotérmico 10bar).

NOTAS

Para la conexión a tubo utilizar los adaptadores R178, R179 o R179AM.

INFORMACION

Detentor a escuadra correspondiente: R29TG.

R432TG

CÓDIGO	MEDIDA	€/ud	□	⊞
R432X032	3/8"x16	12,85	1	50
R432X033	1/2"x16	12,70	1	50
R432X034	1/2"x18	13,05	1	50



Válvula termostatizable recta, de doble reglaje y con conexión para adaptador de tubo de cobre, plástico o multicapa. Rango de temperatura 5 ÷ 110 °C. Presión máxima de trabajo 16bar (con cabezal termostático o electrotérmico 10bar).

NOTAS

Para la conexión a tubo utilizar los adaptadores R178, R179 o R179AM.

INFORMACION

Detentor recto correspondiente: R31TG.

R432A

CÓDIGO	MEDIDA	€/ud	□	⊞
R432AX013	18x18	10,60	10	100

Válvula termostatizable recta, de doble reglaje y con conexión para adaptador de tubo de cobre, plástico o multicapa en ambos lados. Rango de temperatura 5 ÷ 110 °C. Presión máxima de trabajo 16bar (con cabezal termostático o electrotérmico 10bar).



R432CTG

CÓDIGO	MEDIDA	€/ud	□	⊞
R432CX033	1/2"x18	13,65	5	50

Válvula termostatizable recta de flujo invertido, de doble reglaje y con conexión para adaptador de tubo de cobre, plástico o multicapa. Rango de temperatura 5 ÷ 110 °C. Presión máxima de trabajo 16bar (con cabezal termostático o electrotérmico 10bar).



R435TG

CÓDIGO	MEDIDA	€/ud	□	⊞
R435X053	1/2"	20,65	1	50
R435X062	1/2"x16	13,60	1	50
R435X043	1/2"x18	13,40	1	50



Válvula termostatizable de doble escuadra y doble reglaje con conexión para tubo de hierro o conexión para adaptador de tubo de cobre, plástico o multicapa. Rango de temperatura 5 ÷ 110 °C. Presión máxima de trabajo 16bar (con cabezal termostático o electrotérmico 10bar).

NOTAS

Versión con adaptador: para la conexión a tubo utilizar los adaptadores R178, R179 o R179AM.

> VÁLVULAS TERMOSTATIZABLES BITUBO CON VOLANTE DE OBRA

R401TG

CÓDIGO	MEDIDA	€/ud	□	▣
R401X132	3/8"	10,40	1	50
R401X133	1/2"	11,60	1	50
R401X034	3/4"	14,75	5	50
R401X035	1"	25,15	2	20



Válvula termostatizable a escuadra con protección de obra y con conexión para tubo de hierro. Rango de temperatura 5 ÷ 110 °C. Presión máxima de trabajo 10bar.

NOTAS

Medidas de 3/4" y 1": enlace sin autojunta.

INFORMACION

Detentor a escuadra correspondiente: R14TG.

R402TG

CÓDIGO	MEDIDA	€/ud	□	▣
R402X132	3/8"	11,10	1	50
R402X133	1/2"	12,45	1	50
R402X034	3/4"	15,55	5	50
R402X035	1"	25,80	2	20



Válvula termostatizable recta con protección de obra y con conexión para tubo de hierro. Rango de temperatura 5 ÷ 110 °C. Presión máxima de trabajo 10bar.

NOTAS

Medidas de 3/4" y 1": enlace sin autojunta.

INFORMACION

Detentor recto correspondiente: R15TG.

R411TG

CÓDIGO	MEDIDA	€/ud	□	▣
R411X032	3/8"x16	10,90	1	50
R411X033	1/2"x16	11,80	1	50
R411X034	1/2"x18	11,85	1	50



Válvula termostatizable a escuadra con protección de obra y con conexión para adaptador de tubo de cobre, plástico o multicapa. Rango de temperatura 5 ÷ 110 °C. Presión máxima de trabajo 10bar.

NOTAS

Para la conexión a tubo utilizar los adaptadores R178, R179 o R179AM.

INFORMACION

Detentor a escuadra correspondiente: R29TG.

R412TG

CÓDIGO	MEDIDA	€/ud	□	▣
R412X032	3/8"x16	11,70	1	50
R412X033	1/2"x16	12,30	1	50
R412X034	1/2"x18	12,55	1	50



Válvula termostatizable recta con protección de obra y con conexión para adaptador de tubo de cobre, plástico o multicapa. Rango de temperatura 5 ÷ 110 °C. Presión máxima de trabajo 10bar.

NOTAS

Para la conexión a tubo utilizar los adaptadores R178, R179 o R179AM.

INFORMACION

Detentor recto correspondiente: R31TG.

R415TG

CÓDIGO	MEDIDA	€/ud	□	▣
R415X033	1/2"	15,20	1	50
R415X042	1/2"x16	11,90	1	50
R415X043	1/2"x18	11,95	1	50



Válvula termostatizable doble escuadra y protección de obra, con conexión para tubo de hierro o conexión para adaptador de tubo de cobre, plástico o multicapa. Rango de temperatura 5 ÷ 110 °C. Presión máxima de trabajo 10bar.

NOTAS

Para la conexión a tubo utilizar los adaptadores R178, R179 o R179AM.

INFORMACION

Detentor recto correspondiente: R31TG.

> VÁLVULAS TERMOSTATIZABLES CON EQUILIBRADO DINAMICO DE CAUDAL

VÁLVULAS DE RADIADOR TERMOSTATIZABLES CON EQUILIBRADO DINÁMICO SERIE DB

Válvulas de radiador termostáticas con equilibrado hidráulico automático para control preciso de la temperatura ambiente de la estancia.

La válvula limita el caudal al valor determinado a cualquier presión diferencial, evitando fluctuaciones de presión cuando otras válvulas de radiador cierran.

- Equilibrado eficiente de circuito hidráulico para ahorro de energía y nivel de confort superior
- Funciones de preajuste y cierre
- Preajuste con escala graduada para limitación de caudal máximo
- Sustitución de montura con el sistema en funcionamiento
- Gama completa con conexión para tubo de hierro y adaptadores
- Certificación Keymark

Presión diferencial máxima elevada

Las válvulas DB permiten trabajar con presiones diferenciales máximas elevadas (150kPa), característica que las convierte en la solución perfecta para un amplio campo de aplicaciones.

Preajuste de caudal máximo

Las válvulas DB están equipadas con una montura especial que limita el caudal, definiendo una posición concreta mediante una llave especial.

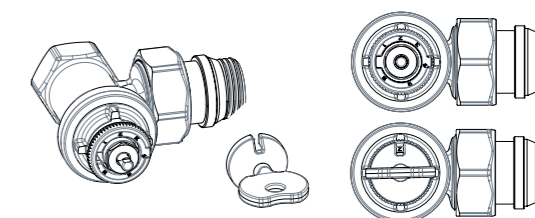
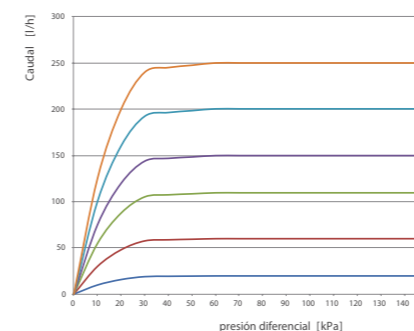

R401DB

CÓDIGO	MEDIDA	€/ud	□	▣
R401DBX032	3/8"	32,30	1	50
R401DBX033	1/2"	33,50	1	50
R401DBX004	3/4"	37,35	5	50

NOTAS

R401DBX004 enlace sin autojunta



Válvula termostatizable a escuadra, serie DB, con regulación automática de caudal. Conexión para tubo de hierro. Fluidos compatibles: agua y soluciones glicoladas (máx.30%) Rango de temperatura: 5÷95°C Presión máxima de trabajo: 16 bar con volante de protección de obra 10 bar en combinación con cabezal termostático Presión diferencial máxima con cabezal termostático: 1,5bar (150 kPa)

R402DB

CÓDIGO	MEDIDA	€/ud	□	▣
R402DBX032	3/8"	34,65	1	50
R402DBX033	1/2"	35,15	1	50
R402DBX004	3/4"	42,80	5	50

NOTAS

R402DBX004 enlace sin autojunta



Válvula termostatizable recta, serie DB, con regulación automática de caudal. Conexión para tubo de hierro. Fluidos compatibles: agua y soluciones glicoladas (máx.30%) Rango de temperatura: 5÷95°C Presión máxima de trabajo: 16 bar con volante de protección de obra 10 bar en combinación con cabezal termostático Presión diferencial máxima con cabezal termostático: 1,5bar (150 kPa)

R411DB

CÓDIGO	MEDIDA	€/ud	□	▣
R411DBX033	1/2"x16	34,35	1	50



Válvula termostatizable a escuadra, serie DB, con regulación automática de caudal. Conexión para adaptador R178, R179 o R179AM. Fluidos compatibles: agua y soluciones glicoladas (máx.30%) Rango de temperatura: 5÷95°C Presión máxima de trabajo: 16 bar con volante de protección de obra 10 bar en combinación con cabezal termostático Presión diferencial máxima con cabezal termostático: 1,5bar (150 kPa)

VÁLVULAS TERMOSTATIZABLES CON EQUILBRADO DINÁMICO DE CAUDAL
R412DB

CÓDIGO	MEDIDA	€/ud	□	⊞
R412DBX033	1/2"x16	35,80	1	50



Válvula termostatizable recta, serie DB, con regulación automática de caudal. Conexión para adaptador R178, R179 o R179AM. Fluidos compatibles: agua y soluciones glicoladas (máx.30%) Rango de temperatura. 5÷95 °C Presión máxima de trabajo: 16 bar con volante de protección de obra 10 bar en combinación con cabezal termostático Presión diferencial máxima con cabezal termostático: 1,5bar (150 kPa)

R415DB

CÓDIGO	MEDIDA	€/ud	□	⊞
R415DBX033	1/2" x 1/2"	37,45	1	50
R415DBX042	1/2"x16	38,15	1	50



Válvula termostatizable de doble escuadra, serie DB, con regulación automática de caudal. Fluidos compatibles: agua y soluciones glicoladas (máx.30%) Rango de temperatura. 5÷95 °C Presión máxima de trabajo: 16 bar con volante de protección de obra 10 bar en combinación con cabezal termostático Presión diferencial máxima con cabezal termostático: 1,5bar (150 kPa)

NOTAS

R415DBX033 - Conexión para tubo de hierro.
 R415DBX042 - Conexión para adaptador R178, R179 o R179AM

> VÁLVULAS TERMOSTATIZABLES BITUBO CON PRE-REGULACIÓN
Válvula con pre-regulación

La válvula de la serie PTG dispone de una montura interna que permite determinar una sección concreta de paso del fluido, generando de esta manera la pérdida de presión necesaria en el circuito hidráulico. Se obtiene de esta forma la función de un detentor en la misma válvula. La combinación con cabezales termostáticos y cronotermos en radiadores permite lograr importantes ahorros de energía.

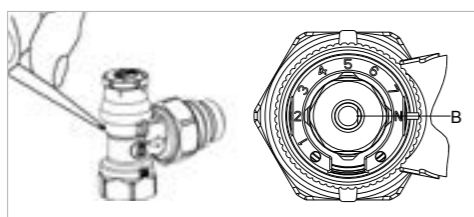

1. Retire el volante de color rojo haciendo presión con un destornillador. El eje (ref.B) se encuentra en posición N = completamente abierto.

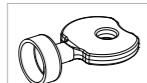

Nota.
 Para la regulación de la válvula utilizar la llave R73PY010

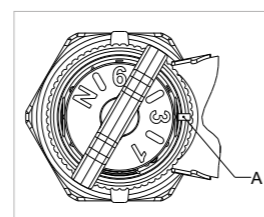

2. Girar el eje de la montura con la llave numerada. Desplazar hasta el número deseado de pre-regulación impreso en la llave de maniobra, alineado con el pivote A del cuerpo de la válvula.

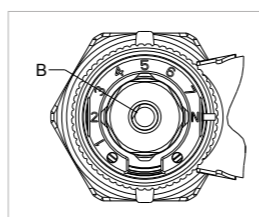

3. Si quitamos la llave, el eje se mantendrá en la posición preajustada, según el número de anillo de la válvula. Posición de regulación: 1, 2, 3, 4, 5, 6, 7, N = completamente abierto.

R401PTG

CÓDIGO	MEDIDA	€/ud	□	⊞
R401PX232	3/8"	18,00	1	50
R401PX233	1/2"	19,50	1	50
R401PX234	3/4"	23,90	1	50



Válvula termostatizable a escuadra con pre-regulación, protección de obra y con conexión para tubo de hierro. Rango de temperatura 5 ÷ 110 °C. Presión máxima de trabajo 16bar (con cabezal termostático o electrotérmico 10bar).

INFORMACION

Detentor a escuadra correspondiente: R14TG.

VÁLVULAS TERMOSTATIZABLES BITUBO CON PRE-REGULACIÓN
R402PTG

CÓDIGO	MEDIDA	€/ud	□	⊞
R402PX232	3/8"	19,10	1	50
R402PX233	1/2"	20,75	1	50
R402PX234	3/4"	24,70	1	50



Válvula termostatizable recta con pre-regulación, protección de obra y con conexión para tubo de hierro. Rango de temperatura 5 ÷ 110 °C. Presión máxima de trabajo 16bar (con cabezal termostático o electrotérmico 10bar).

INFORMACION

Detentor a escuadra correspondiente: R15TG.

R411PTG

CÓDIGO	MEDIDA	€/ud	□	⊞
R411PX232	3/8"x16	18,75	1	50
R411PX233	1/2"x16	18,90	1	50



Válvula termostatizable a escuadra con pre-regulación, protección de obra y con conexión para adaptador de tubo de cobre, plástico o multicapa. Rango de temperatura 5 ÷ 110 °C. Presión máxima de trabajo 16bar (con cabezal termostático o electrotérmico 10bar).

INFORMACION

Detentor a escuadra correspondiente: R29TG.

R412PTG

CÓDIGO	MEDIDA	€/ud	□	⊞
R412PX232	3/8"x16	20,30	1	50
R412PX233	1/2"x16	20,75	1	50



Válvula termostatizable recta con pre-regulación, protección de obra y con conexión para adaptador de tubo de cobre, plástico o multicapa. Rango de temperatura 5 ÷ 110 °C. Presión máxima de trabajo 16bar (con cabezal termostático o electrotérmico 10bar).

INFORMACION

Detentor recto correspondiente: R31TG.

R415PTG

CÓDIGO	MEDIDA	€/ud	□	⊞
R415PX242	1/2"x16	21,00	1	50



Válvula termostatizable de doble escuadra con pre-regulación, protección de obra y con conexión para tubo de hierro o conexión para adaptador de tubo de cobre, plástico o multicapa. Rango de temperatura 5 ÷ 110 °C. Presión máxima de trabajo 16bar (con cabezal termostático o electrotérmico 10bar).

NOTAS

Versión con adaptador: para la conexión a tubo utilizar los adaptadores R178, R179 o R179AM.

R73P

CÓDIGO	MEDIDA	€/ud	□	⊞
R73PY010	-	0,83	1	1.250

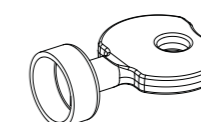

Llave para regulación de válvulas de la serie PTG y DB

VÁLVULAS MANUALES BITUBO
> VÁLVULAS MANUALES BITUBO
R5TG

CÓDIGO	MEDIDA	€/ud	□	⊞
R5X032	3/8"	10,20	1	50
R5X033	1/2"	11,55	1	50
R5X034	3/4"	19,35	5	50
R5X035	1"	28,80	2	20
R5X036	1 1/4"	39,25	2	20



Válvula manual a escuadra con conexión para tubo de hierro.
 Rango de temperatura 5 ÷ 110 °C.
 Presión máxima de trabajo 16bar.

NOTAS

Medidas de 3/4", 1" y 1 1/4": enlace sin autojunta.

INFORMACION

Detentor recto correspondiente: R14TG.

R6TG

CÓDIGO	MEDIDA	€/ud	□	⊞
R6X032	3/8"	12,30	1	50
R6X033	1/2"	13,55	1	50
R6X034	3/4"	19,45	5	50
R6X035	1"	28,05	2	20



Válvula manual recta con conexión para tubo de hierro.
 Rango de temperatura 5 ÷ 110 °C.
 Presión máxima de trabajo 16bar.

NOTAS

Medidas de 3/4", 1" y 1 1/4": enlace sin autojunta.

INFORMACION

Detentor recto correspondiente: R15TG.

R25TG

CÓDIGO	MEDIDA	€/ud	□	⊞
R25X032	3/8"x16	12,20	1	50
R25X033	1/2"x16	12,65	1	50
R25X034	1/2"x18	12,55	1	50



Válvula manual a escuadra con conexión para adaptador de tubo de cobre, plástico o multicapa.
 Rango de temperatura 5 ÷ 110 °C.
 Presión máxima de trabajo 16bar.

NOTAS

Medida de 3/4": enlace sin autojunta.
 Para la conexión a tubo utilizar los adaptadores R178, R179 o R179AM.

INFORMACION

Detentor recto correspondiente: R29TG.

R27TG

CÓDIGO	MEDIDA	€/ud	□	⊞
R27X032	3/8"x16	13,40	1	50
R27X033	1/2"x16	13,55	1	50
R27X034	1/2"x18	13,90	1	50



Válvula manual recta con conexión para adaptador de tubo de cobre, plástico o multicapa.
 Rango de temperatura 5 ÷ 110 °C.
 Presión máxima de trabajo 16bar.

NOTAS

"Medida de 3/4"": enlace sin autojunta. Para la conexión a tubo utilizar los adaptadores R178, R179 o R179AM."

INFORMACION

Detentor recto correspondiente: R31TG.

R707E

CÓDIGO	MEDIDA	€/ud	□	⊞
R707EX001	3/8"x12	10,55	10	100
R707EX004	1/2"x15	11,45	5	50



Válvula manual escuadra con conexión para soldar.

R725-2

CÓDIGO	MEDIDA	€/ud	□	⊞
R725X001	1/2"x8	10,20	10	100
R725X002	1/2"x10	10,20	10	100
R725X003	1/2"x15	10,15	10	100



Válvula manual escuadra con conexión para tubo de cobre (bicono incluido).

> DETENTORES
R29TG

CÓDIGO	MEDIDA	€/ud	□	⊞
R29X032	3/8"x16	9,90	1	50
R29X033	1/2"x16	9,90	1	50
R29X034	1/2"x18	10,40	1	50



Detentor a escuadra con conexión para adaptador de tubo de cobre, plástico o multicapa.
 Rango de temperatura 5 ÷ 110 °C.
 Presión máxima de trabajo 16bar.

NOTAS

Para la conexión a tubo utilizar los adaptadores R178, R179 o R179AM.

R31TG

CÓDIGO	MEDIDA	€/ud	□	⊞
R31X032	3/8"x16	10,80	1	50
R31X033	1/2"x16	10,80	1	50
R31X034	1/2"x18	11,25	1	50



Detentor recto con conexión para adaptador de tubo de cobre, plástico o multicapa.
 Rango de temperatura 5 ÷ 110 °C.
 Presión máxima de trabajo 16bar.

NOTAS

Para la conexión a tubo utilizar los adaptadores R178, R179 o R179AM.

DETENTORES
R14TG

CÓDIGO	MEDIDA	€/ud	□	⊞
R14X032	3/8"	9,20	1	50
R14X033	1/2"	11,80	1	50
R14X034	3/4"	15,85	5	50
R14X035	1"	24,40	2	20
R14X036	1 1/4"	38,20	2	20



Detentor a escuadra con conexión para tubo de hierro.
 Rango de temperatura 5 ÷ 110 °C.
 Presión máxima de trabajo 16bar.

NOTAS

Medida de 3/4": enlace sin autojunta y tapa en latón.

R15TG

CÓDIGO	MEDIDA	€/ud	□	⊞
R15X032	3/8"	9,65	1	50
R15X033	1/2"	12,05	1	50
R15X034	3/4"	17,50	5	50
R15X035	1"	28,45	2	20
R15X036	1 1/4"	41,75	2	20



Detentor recto con conexión para tubo de hierro.
 Rango de temperatura 5 ÷ 110 °C.
 Presión máxima de trabajo 16bar.

NOTAS

Medida de 3/4": enlace sin autojunta y tapa en latón.

R727E

CÓDIGO	MEDIDA	€/ud	□	⊞
R727EX001	3/8"x12	8,85	5	50
R727EX004	1/2"x15	11,40	10	100



Detentor a escuadra con pre-regulación y descarga,
 con conexión para tubo de hierro o conexión
 Rango de temperatura 5 ÷ 110 °C.
 Presión máxima de trabajo 10bar.

R729-2

CÓDIGO	MEDIDA	€/ud	□	⊞
R729X001	1/2"x8	9,40	10	100
R729X002	1/2"x10	9,40	10	100
R729X003	1/2"x15	9,40	10	100



Detentor escuadra con conexión para tubo de
 cobre (bicono incluido)

R16TG

CÓDIGO	MEDIDA	€/ud	□	⊞
R16X032	3/8"	7,80	1	50
R16X033	1/2"	9,45	1	50



Detentor a escuadra con conexión para tubo de
 hierro

R17TG

CÓDIGO	MEDIDA	€/ud	□	⊞
R17X032	3/8"	10,10	1	50
R17X033	1/2"	11,70	1	50



Detentor recto con conexión para tubo de hierro

R714TG

CÓDIGO	MEDIDA	€/ud	□	⊞
R714X032	3/8"	10,85	10	100
R714X033	1/2"	11,20	10	100
R714X034	3/4"	14,25	5	50
R714X022	1/2"x16	11,45	10	100
R714X023	1/2"x18	11,50	10	100



Detentor a escuadra con pre-regulación y descarga,
 con conexión para tubo de hierro o conexión para
 adaptador.
 Rango de temperatura 5 ÷ 110 °C.
 Presión máxima de trabajo 10bar.

NOTAS

El anillo de memoria permite bloquear la apertura
 máxima del detentor

R715TG

CÓDIGO	MEDIDA	€/ud	□	⊞
R715X032	3/8"	10,60	10	100
R715X033	1/2"	11,70	10	100
R715X034	3/4"	15,20	5	50
R715X022	1/2"x16	11,95	10	100
R715X023	1/2"x18	12,05	10	100



Detentor recto con pre-regulación y descarga,
 con conexión para tubo de hierro o conexión para
 adaptador de tubo de cobre, plástico o multicapa.
 Rango de temperatura 5 ÷ 110 °C.
 Presión máxima de trabajo 10bar.

NOTAS

El anillo de memoria permite bloquear la apertura
 máxima del detentor

R700

CÓDIGO	MEDIDA	€/ud	□	⊞
R700Y001	-	11,50	5	50



Accesorio para vaciado en detentores R714TG y
 R715TG.

DETENTORES

> VÁLVULAS MONOTUBO Y BITUBO 4 VÍAS
R440N

CÓDIGO	MEDIDA	€/ud	□	⊞
R440NX032	1/2"x16	27,30	5	50



Válvula bitubo termostatizable compacta, de doble reglaje, con conexión para adaptador de tubo de cobre, plástico o multicapa. Incluye sonda de plástico de 450mm. Rango de temperatura 5 ÷ 110 °C. Presión máxima de trabajo 10bar.

NOTAS

Para la conexión a tubo utilizar los adaptadores R178, R179 o R179AM. Separación ejes: 35mm

R356B1

CÓDIGO	MEDIDA	€/ud	□	⊞
R356BX062	1/2"x18	27,60	1	50



Válvula bitubo termostatizable vertical recta, de doble reglaje, con conexión para adaptador de tubo de cobre, plástico o multicapa. Sonda no incluida. Rango de temperatura 5 ÷ 110 °C. Presión máxima de trabajo 10bar.

NOTAS

Válvula compatible con sonda (Ø12) R171FY002. Para la conexión a tubo utilizar los adaptadores R178, R179 o R179AM. Separación ejes: 50mm

R357B1

CÓDIGO	MEDIDA	€/ud	□	⊞
R357BX062	1/2"x18	31,85	1	25



Válvula bitubo termostatizable vertical derecha, de doble reglaje, con conexión para adaptador de tubo de cobre, plástico o multicapa. Sonda no incluida. Rango de temperatura 5 ÷ 110 °C. Presión máxima de trabajo 10bar.

NOTAS

Válvula compatible con sonda (Ø12) R171FY002. Para la conexión a tubo utilizar los adaptadores R178, R179 o R179AM. Separación ejes: 50mm

R358B1

CÓDIGO	MEDIDA	€/ud	□	⊞
R358BX062	1/2"x18	31,85	1	25



Válvula bitubo termostatizable vertical izquierda, de doble reglaje, con conexión para adaptador de tubo de cobre, plástico o multicapa. Sonda no incluida. Rango de temperatura 5 ÷ 110 °C. Presión máxima de trabajo 10bar.

NOTAS

Válvula compatible con sonda (Ø12) R171FY002. Para la conexión a tubo utilizar los adaptadores R178, R179 o R179AM. Separación ejes: 50mm

R304T

CÓDIGO	MEDIDA	€/ud	□	⊞
R304TX011	1/2"x16	36,35	2	20
R304TX012	1/2"x18	36,35	2	20
R304TX013	3/4"x16	36,35	2	20
R304TX014	3/4"x18	36,35	2	20
R304TX015	1"x16	36,35	2	20
R304TX016	1"lz x16	36,35	2	20
R304TX017	1"x18	36,35	2	20
R304TX018	1"lz x18	36,35	2	20

VÁLVULAS MONOTUBO Y BITUBO 4 VÍAS

Válvula monotubo-bitubo termostatizable, de doble reglaje, con volante orientable 0-180°, con conexión para adaptador de tubo de cobre, plástico o multicapa. Sonda no incluida. Rango de temperatura 5 ÷ 110 °C. Presión máxima de trabajo 10bar.

NOTAS

R304TX011 y R304TX012 compatibles con sonda (Ø11) R171CY001, R171PY001.
 R304TX013 y R304TX014 compatibles con sonda (Ø12) R171CY002, R171PY002.
 R304TX015, R304TX016, R304TX017 y R304TX018 compatibles con sonda (Ø14) R171CY003, R171PY003.
 Para la conexión a tubo utilizar los adaptadores R178, R179 o R179AM.
 Base 16: separación ejes 35mm
 Base 18: separación ejes 50mm

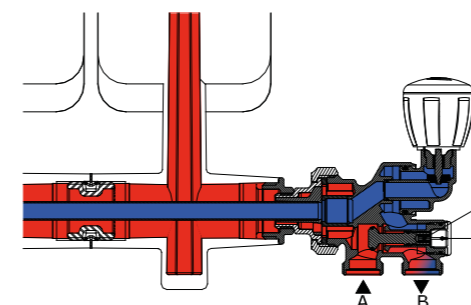
Aplicación monotubo

Para utilizar la válvula R304T en la versión monotubo, se debe utilizar una llave Allen de 10 mm. en el detentor externo (D), girándolo en sentido antihorario para abrir completamente el by-pass. Es posible desmontar el radiador, en caso de que el detentor interior (C) esté completamente cerrado, mediante una llave Allen de 4 mm. Para el funcionamiento correcto de la válvula es recomendable que el fluido de entrada acceda en la válvula de ataque más cercana al cuerpo emisor. En el caso de que la presión diferencial en las conexiones de la válvula no sea alta, como en el caso de radiadores de tamaño reducido, el funcionamiento está garantizado incluso utilizando como entrada la conexión más alejada al cuerpo emisor.

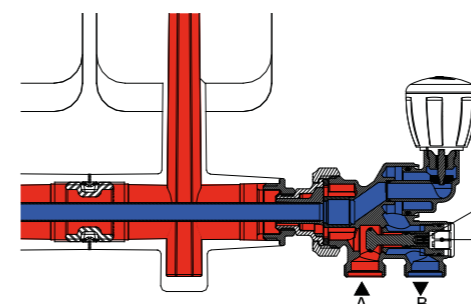
Aplicación bitubo

El funcionamiento de la válvula R304T en la versión bitubo se obtiene cerrando el detentor externo (D) en sentido horario con una llave Allen de 10 mm. para impedir el by-pass del fluido en la válvula. El detentor interno (C) permite, mediante una llave Allen de 4 mm, equilibrar el paso del fluido que circula por el cuerpo emisor y permite también desmontar el radiador en caso de que venga completamente cerrado. Para el funcionamiento óptimo de la válvula, es recomendable que el fluido de entrada acceda en la válvula por la conexión más cercana al cuerpo emisor. En el caso en que la presión diferencial en las conexiones de la válvula no sea alta, como en el caso de radiadores de tamaño reducido, el funcionamiento está garantizado incluso utilizando como entrada la conexión más alejada del cuerpo emisor.

R437

CÓDIGO	MEDIDA	€/ud	□	⊞
R437X032	1/2"x18 sonda 450mm	27,60	5	50
R437X042	1/2"x18 sonda 125mm	27,05	5	50



Válvula monotubo termostatizable, de doble reglaje, con conexión para adaptador de tubo de cobre, plástico o multicapa. Incluye sonda de plástico. Rango de temperatura 5 ÷ 110 °C. Presión máxima de trabajo 10bar.

NOTAS

R437X032 incluye sonda de plástico de 450mm
 R437X042 incluye sonda de plástico de 125mm
 Para la conexión a tubo utilizar los adaptadores R178, R179 o R179AM.
 Separación ejes: 50mm

INFORMACION

Sin sentido de circulación



VÁLVULAS MONOTUBO Y BITUBO 4 VÍAS
R437N

CÓDIGO	MEDIDA	€/ud	□	▣
R437NX041	1/2"x16 sonda 125mm	25,35	5	50



Válvula monotubo termostatizable compacta, de doble reglaje, con conexión para adaptador de tubo de cobre, plástico o multicapa. Incluye sonda de plástico de 125mm. Rango de temperatura 5 ÷ 110 °C. Presión máxima de trabajo 10bar.

NOTAS

Para la conexión a tubo utilizar los adaptadores R178, R179 o R179AM. Separación ejes: 35mm

INFORMACION

Sin sentido de circulación

R356M1

CÓDIGO	MEDIDA	€/ud	□	▣
R356MX061	1/2"x16	24,65	1	50
R356MX062	1/2"x18	26,45	1	50



Válvula monotubo termostatizable vertical recta, de doble reglaje, con conexión para adaptador de tubo de cobre, plástico o multicapa. Sonda no incluida. Rango de temperatura 5 ÷ 110 °C. Presión máxima de trabajo 10bar.

NOTAS

Válvula compatible con sonda (Ø12) R171FY002. Para la conexión a tubo utilizar los adaptadores R178, R179 o R179AM. Base 16: separación ejes 35mm Base 18: separación ejes 50mm

R357M1

CÓDIGO	MEDIDA	€/ud	□	▣
R357MX061	1/2"x16	30,25	1	25
R357MX062	1/2"x18	33,70	1	25



Válvula monotubo termostatizable vertical derecha, de doble reglaje, con conexión para adaptador de tubo de cobre, plástico o multicapa. Sonda no incluida. Rango de temperatura 5 ÷ 110 °C. Presión máxima de trabajo 10bar.

NOTAS

Válvulas R357MX061 y R357MX062 compatibles con sonda (Ø12) R171FY002. Para la conexión a tubo utilizar los adaptadores R178, R179 o R179AM. Base 16: separación ejes 35mm Base 18: separación ejes 50mm

R358M1

CÓDIGO	MEDIDA	€/ud	□	▣
R358MX061	1/2"x16	30,20	1	25
R358MX062	1/2"x18	33,70	1	25



Válvula monotubo termostatizable vertical izquierda, de doble reglaje, con conexión para adaptador de tubo de cobre, plástico o multicapa. Sonda no incluida. Rango de temperatura 5 ÷ 110 °C. Presión máxima de trabajo 10bar.

NOTAS

Válvulas R358MX061 y R358MX062 compatibles con sonda (Ø12) R171FY002. Para la conexión a tubo utilizar los adaptadores R178, R179 o R179AM. Base 16: separación ejes 35mm Base 18: separación ejes 50mm

R324N

Documentación técnica . 0185IT

CÓDIGO	MEDIDA	€/ud	□	▣
R324NX011	1/2"x16	36,90	2	20
R324NX012	1/2"x18	38,60	2	20
R324NX013	3/4"x16	36,30	2	20
R324NX014	3/4"x18	39,25	2	20
R324NX015	1"lz x16	36,75	2	20
R324NX016	1"lz x18	38,15	2	20
R324NX017	1"x16	38,40	2	20
R324NX018	1"x18	37,70	2	20

VÁLVULAS MONOTUBO Y BITUBO 4 VÍAS

Válvula monotubo manual con conexión para adaptador de tubo de cobre, plástico o multicapa. Sonda no incluida. Rango de temperatura 5 ÷ 110 °C. Presión máxima de trabajo 10bar.

NOTAS

R324NX011 y R324NX012 compatibles con sonda (Ø11) R171CY001, R171PY001. R324NX013 y R324NX014 compatibles con sonda (Ø12) R171CY002, R171PY002. R324NX015, R324NX016, R324NX017 y R324NX018 compatibles con sonda (Ø14) R171CY003, R171PY003."

INFORMACION

Sin sentido de circulación

R314N

CÓDIGO	MEDIDA	€/ud	□	▣
R314NX022	1/2"x16	22,15	4	20



Válvula monotubo manual con conexión para adaptador de tubo de cobre, plástico o multicapa. Sonda no incluida. Rango de temperatura 5 ÷ 110 °C. Presión máxima de trabajo 10bar.

NOTAS

Se suministra con sonda de plástico Ø12mm x 125mm (052P00052).

Separación entre ejes: 35mm

INFORMACION

Sin sentido de circulación

R438TG

CÓDIGO	MEDIDA	€/ud	□	▣
R438X062	1/2"x16	35,85	1	25
R438X063	1/2"x18	38,20	1	25



Grupo bitubo termostatizable, de doble reglaje, con conexión para adaptador de tubo de cobre, plástico o multicapa. Conexión de tubería desde suelo y válvula de doble escuadra. Rango de temperatura 5 ÷ 110 °C. Presión máxima de trabajo 10bar.

NOTAS

Tubo cromado R194 no incluido.

Base 16: separación entre ejes 35mm. Base 18: separación entre ejes 50mm.

R438-1

CÓDIGO	MEDIDA	€/ud	□	▣
R438IX043	1/2"x16	35,00	1	25
R438IX044	1/2"x18	37,30	1	20



Grupo bitubo termostatizable recto, de doble reglaje, con válvula recta, acabado cromado, con conexión para adaptadores y enlace con autojunta.

NOTAS

Tubo cromado R194 no incluido.

Base 16: separación entre ejes 35mm. Base 18: separación entre ejes 50mm.

VÁLVULAS MONOTUBO Y BITUBO 4 VÍAS
R438M-1

CÓDIGO	MEDIDA	€/ud	□	⊞
R438MX033	1/2"x18	37,95	1	25



Grupo bitubo termostatizable, de doble reglaje, con conexión para adaptador de tubo de cobre, plástico o multicapa. Conexión de tubería desde pared y válvula recta con codo. Rango de temperatura 5 ÷ 110 °C. Presión máxima de trabajo 10bar.

NOTAS

Tubo cromado R194 no incluido.

Separación entre ejes: 50mm.

R436TG

CÓDIGO	MEDIDA	€/ud	□	⊞
R436X062	1/2"x16	33,55	1	25
R436X063	1/2"x18	38,70	1	25



Consultar página 17



Grupo monotubo termostatizable, de doble reglaje, con conexión para adaptador de tubo de cobre, plástico o multicapa. Conexión de tubería desde suelo y válvula de doble escuadra. Rango de temperatura 5 ÷ 110 °C. Presión máxima de trabajo 10bar.

NOTAS

Tubo cromado R194 no incluido.

Base 16: separación entre ejes 35mm.
Base 18: separación entre ejes 50mm.

R436M

CÓDIGO	MEDIDA	€/ud	□	⊞
R436MX037	1/2"x18	40,10	1	25



Consultar página 17



Grupo monotubo termostatizable, de doble reglaje, con conexión para adaptador de tubo de cobre, plástico o multicapa. Conexión de tubería desde pared y válvula de doble escuadra. Rango de temperatura 5 ÷ 110 °C. Presión máxima de trabajo 10bar.

NOTAS

Tubo cromado R194 no incluido.

Separación entre ejes: 50mm.

R436-1

CÓDIGO	MEDIDA	€/ud	□	⊞
R436IX043	1/2"x16	33,65	1	25
R436IX044	1/2"x18	39,20	1	25



Consultar página 17



Grupo monotubo termostatizable, de doble reglaje, con conexión para adaptador de tubo de cobre, plástico o multicapa. Conexión de tubería desde suelo y válvula recta con codo. Rango de temperatura 5 ÷ 110 °C. Presión máxima de trabajo 10bar.

NOTAS

Tubo cromado R194 no incluido.

Base 16: separación entre ejes 35mm.
Base 18: separación entre ejes 50mm.

R436M-1

CÓDIGO	MEDIDA	€/ud	□	⊞
R436MX033	1/2"x18	40,10	1	25



Consultar página 17



Grupo monotubo termostatizable, de doble reglaje, con conexión para adaptador de tubo de cobre, plástico o multicapa. Conexión de tubería desde pared y válvula recta con codo. Rango de temperatura 5 ÷ 110 °C. Presión máxima de trabajo 10bar.

NOTAS

Tubo cromado R194 no incluido.

Separación entre ejes: 50mm.

R314DN

CÓDIGO	MEDIDA	€/ud	□	⊞
R314DX033	1/2"x16	42,75	1	10



Grupo monotubo manual, de doble reglaje, con conexión para adaptador de tubo de cobre, plástico o multicapa. Conexión de tubería desde suelo o pared. Rango de temperatura 5 ÷ 110 °C. Presión máxima de trabajo 10bar.

NOTAS

Combinar con tubo cromado R194X013, no incluido.

Separación entre ejes: 35mm.

R194

CÓDIGO	MEDIDA	€/ud	□	⊞
R194X002	Ø16 x 600mm	16,30	1	50
R194X003	Ø16 x 900mm	28,20	1	50
R194X004	Ø16 x 1000mm	31,90	1	50
R194X006	Ø16 x 1200mm	37,90	1	50
R194X013	Ø15 x 1000mm	50,90	1	-



Tubo de cobre cromado para grupos bitubo / monotubo

CONDICIONES DE INSTALACIÓN DE LAS VÁLVULAS TERMOSTATIZABLES CON REPARTIDORES DE COSTES COMUNIDADES

Todas las válvulas termostatizables de Giacomini son compatibles con instalaciones centralizadas equipadas con repartidores de costes, siendo recomendable mejorar la calidad del agua (mediante filtros magnéticos tipo R146M) y también el equilibrado hidráulico para evitar ruidos por exceso de caudal (mediante válvulas de equilibrado R206C en columna).

En instalaciones por columnas deben instalarse válvulas BITUBO, mientras que en instalaciones mixtas (con columnas y anillos de 2 o tres radiadores) deben instalarse válvulas MONOTUBO.

En el caso de instalaciones MONOTUBO debe tenerse en cuenta que todas las válvulas termostatizables del mercado, y también las de Giacomini, trabajan con elemento de cierre a la salida del radiador. Esta característica permite regular la emisión de calor y, en determinadas condiciones de temperatura, puede dar lugar al calentamiento moderado del radiador incluso con la válvula cerrada. En el caso de que el radiador alcance la temperatura de conteo, es posible que el repartidor de costes registre consumos residuales de poca cuantía, por lo que el usuario debe ser informado de las ventajas de la termostatación en comparación con este consumo residual, a fin de que pueda valorar la conveniencia o no de su instalación.

> VÁLVULAS PARA PANELES DE ACERO

R383

CÓDIGO	MEDIDA	€/ud	□	⊞
R383X001	3/4"x18	29,65	1	-
R383X002	3/4"x3/4"E	29,75	1	-
R383X011	1/2"x18	33,25	1	-
R383X012	1/2"x3/4"E	33,25	1	-



Válvula mono-bitubo recta para paneles de acero, con regulación y conexión para adaptador de tubo de cobre, plástico o multicapa. Rango de temperatura 5 ÷ 110 °C. Presión máxima de trabajo 10bar.

NOTAS
R383X001 y R383X002 con conexión 3/4" Eurocono a panel.

R384

CÓDIGO	MEDIDA	€/ud	□	⊞
R384X001	3/4"x18	27,95	1	-
R384X002	3/4"x3/4"E	27,65	1	-
R384X011	1/2"x18	30,90	1	-
R384X012	1/2"x3/4"E	31,45	1	-



Válvula mono-bitubo a escuadra para paneles de acero, con regulación y conexión para adaptador de tubo de cobre, plástico o multicapa. Rango de temperatura 5 ÷ 110 °C. Presión máxima de trabajo 10bar.

NOTAS
R384X001 y R384X002 con conexión 3/4" Eurocono a panel.

R387

CÓDIGO	MEDIDA	€/ud	□	⊞
R387X001	3/4"x18	18,55	1	-
R387X002	3/4"x3/4"E	18,60	1	-



Válvula bitubo recta para paneles de acero, con regulación y conexión para adaptador de tubo de cobre, plástico o multicapa. Rango de temperatura 5 ÷ 110 °C. Presión máxima de trabajo 10bar.

NOTAS
Conexión 3/4" Eurocono a panel.

R388

CÓDIGO	MEDIDA	€/ud	□	⊞
R388X001	3/4"x18	17,20	1	-
R388X002	3/4"x3/4"E	17,10	1	-



Válvula bitubo a escuadra para paneles de acero, con regulación y conexión para adaptador de tubo de cobre, plástico o multicapa. Rango de temperatura 5 ÷ 110 °C. Presión máxima de trabajo 10bar.

NOTAS
Conexión 3/4" Eurocono a panel.

R483

CÓDIGO	MEDIDA	€/ud	□	⊞
R483Y001	3/4"E para R383 y R384	2,15	1	50
R483Y002	1/2"x3/4" para R383 y R384	4,55	1	50



Adaptador con autojunta de válvulas mono-bitubo para panel de acero R383, R384, R387 y R388

> VÁLVULAS ACABADO CROMADO PULIDO

T439L

CÓDIGO	MEDIDA	€/ud	□	⊞
T439LX023	1/2"x16	105,00	1	10
T439LX033	1/2"x16	105,05	1	10



Kit para toallero cromado pulido, compuesto de válvula con doble reglaje y detentor, ambos en doble escuadra, con conexión para adaptador de tubo de cobre, plástico o multicapa. Disponible en versión válvula a izquierda y detentor a derecha o en versión válvula a derecha y detentor a izquierda. Florón incluido. Rango de temperatura 5 ÷ 110 °C. Presión máxima de trabajo 10bar.

NOTAS
Para la conexión a tubo utilizar los adaptadores T178 o T179AM.

T439LX023: Válvula a izquierda y detentor a derecha.
T439LX033: Válvula a derecha y detentor a izquierda.

INSTALACIÓN DEL CABEZAL TERMOSTÁTICO

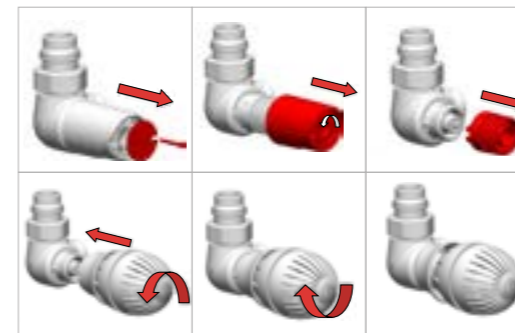

EJEMPLO DE INSTALACIÓN CON VÁLVULA A DERECHA

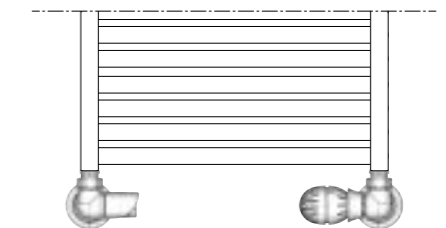

P56T

CÓDIGO	MEDIDA	€/ud	□	⊞
P56TY001	-	69,40	1	100



Llave para sustitución de montura en válvula termostática del Kit T439L

T431C

CÓDIGO	MEDIDA	€/ud	□	⊞
T431CX003	1/2"x16	30,95	1	20



Válvula termostaticable a escuadra, de doble reglaje y con conexión para adaptador de tubo de cobre, plástico o multicapa. Acabado en cromado pulido. Rango de temperatura 5 ÷ 110 °C. Presión máxima de trabajo 16bar (con cabezal termostático o electrotérmico 10bar).

NOTAS
Para la conexión a tubo utilizar los adaptadores T178 o T179AM.



VÁLVULAS ACABADO CROMADO PULIDO
T432C

CÓDIGO	MEDIDA	€/ud	□	⊞
T432CX003	1/2"x16	30,95	1	20



Válvula termostatizable recta, de doble reglaje y con conexión para adaptador de tubo de cobre, plástico o multicapa. Acabado en cromado pulido. Rango de temperatura 5 ÷ 110 °C. Presión máxima de trabajo 16bar (con cabezal termostático o electrotérmico 10bar).

NOTAS
 Para la conexión a tubo utilizar los adaptadores T178 o T179AM.

T25C

CÓDIGO	MEDIDA	€/ud	□	⊞
T25CX003	1/2"x16	31,05	1	20



Válvula manual a escuadra con conexión para adaptador de tubo de cobre, plástico o multicapa. Acabado cromado pulido. Rango de temperatura 5 ÷ 110 °C. Presión máxima de trabajo 16bar.

NOTAS
 Para la conexión a tubo utilizar los adaptadores T178 o T179AM.

T27C

CÓDIGO	MEDIDA	€/ud	□	⊞
T27CX003	1/2"x16	31,20	1	20



Válvula manual recta con conexión para adaptador de tubo de cobre, plástico o multicapa. Acabado cromado pulido. Rango de temperatura 5 ÷ 110 °C. Presión máxima de trabajo 16bar.

NOTAS
 Para la conexión a tubo utilizar los adaptadores T178 o T179AM.

T29C

CÓDIGO	MEDIDA	€/ud	□	⊞
T29CX003	1/2"x16	31,20	1	20



Detentor a escuadra con conexión para adaptador de tubo de cobre, plástico o multicapa. Acabado cromado pulido. Rango de temperatura 5 ÷ 110 °C. Presión máxima de trabajo 16bar.

NOTAS
 Para la conexión a tubo utilizar los adaptadores T178 o T179AM.

T31C

CÓDIGO	MEDIDA	€/ud	□	⊞
T31CX003	1/2"x16	30,75	1	20



Detentor recto con conexión para adaptador de tubo de cobre, plástico o multicapa. Acabado cromado pulido. Rango de temperatura 5 ÷ 110 °C. Presión máxima de trabajo 16bar.

NOTAS
 Para la conexión a tubo utilizar los adaptadores T178 o T179AM.

T357B

CÓDIGO	MEDIDA	€/ud	□	⊞
T357BX021	1/2"x16 DX	63,50	1	25



Válvula bitubo termostatizable vertical derecha, de doble reglaje, con conexión para adaptador de tubo de cobre, plástico o multicapa. Acabado cromado pulido. Sonda no incluida. Rango de temperatura 5 ÷ 110 °C. Presión máxima de trabajo 10bar.

NOTAS
 Válvula compatible con sonda (Ø12) R171CY002 o R171PY002. Para la conexión a tubo utilizar los adaptadores T178 o T179AM. Base 16: separación ejes 35mm

T358B

CÓDIGO	MEDIDA	€/ud	□	⊞
T358BX021	1/2"x16 SX	63,50	1	25



Válvula bitubo termostatizable vertical izquierda, de doble reglaje, con conexión para adaptador de tubo de cobre, plástico o multicapa. Acabado cromado pulido. Sonda no incluida. Rango de temperatura 5 ÷ 110 °C. Presión máxima de trabajo 10bar.

NOTAS
 Válvula compatible con sonda (Ø12) R171CY002 o R171PY002. Para la conexión a tubo utilizar los adaptadores T178 o T179AM. Base 16: separación ejes 35mm

T357M

CÓDIGO	MEDIDA	€/ud	□	⊞
T357MX011	1/2"x16	62,40	1	25



Válvula monotubo termostatizable vertical derecha, de doble reglaje, con conexión para adaptador de tubo de cobre, plástico o multicapa. Acabado cromado pulido. Sonda no incluida. Rango de temperatura 5 ÷ 110 °C. Presión máxima de trabajo 10bar.

NOTAS
 Válvula compatible con sonda (Ø12) R171CY002 o R171PY002. Para la conexión a tubo utilizar los adaptadores T178 o T179AM. Base 16: separación ejes 35mm

T358M

CÓDIGO	MEDIDA	€/ud	□	⊞
T358MX011	1/2"x16	62,30	1	25



Válvula monotubo termostatizable vertical izquierda, de doble reglaje, con conexión para adaptador de tubo de cobre, plástico o multicapa. Acabado cromado pulido. Sonda no incluida. Rango de temperatura 5 ÷ 110 °C. Presión máxima de trabajo 10bar.

NOTAS
 Válvula compatible con sonda (Ø12) R171CY002 o R171PY002. Para la conexión a tubo utilizar los adaptadores T178 o T179AM. Base 16: separación ejes 35mm



> ACCESORIOS CROMADOS PULIDOS

T179M

CÓDIGO	MEDIDA	€/ud	📦	📦
T179MX009	16x(16x2)	8,55	1	10

Adaptador cromado pulido para tubo multicapa y plástico.
Conforme a la norma EN 1254-3.
Junta tórica negra conforme a norma EN 681-1.
Válido para instalaciones hidráulicas.
Rango de temperatura 5 ÷ 110 °C.
Presión máxima de trabajo 10bar.



T178C

CÓDIGO	MEDIDA	€/ud	📦	📦
T178CX016	16x15	5,25	1	15
T178CX018	16x16	5,20	1	15

Adaptador cromado pulido para tubo de cobre en instalaciones hidráulicas. Conforme a la norma EN 1254-2.
Junta tórica negra conforme a la norma EN681-1.
Rango de temperatura: 5÷110 °C
Presión máxima de trabajo: 10 bar



NOTAS

ATENCIÓN! Se recomienda no apretar más de 1/8 de vuelta con la llave, una vez apretada la tuerca a tope con la mano.
Un apriete excesivo de la tuerca puede dañar los componentes de la unión.

T470C

CÓDIGO	MEDIDA	€/ud	📦	📦
T470CX001	-	28,65	1	50

Cabezal termostático de baja inercia, con sensor a líquido. Acabado cromado pulido. Sistema de anclaje CLIP-CLAP.
Regulación de 8°C a 32°C de temperatura ambiente.
Rango de temperatura en combinación con el cuerpo de válvula 5 ÷ 110 °C.
Presión máxima de trabajo en combinación con el cuerpo de válvula 10bar.



INFORMACION

Certificado Keymark

T175D

CÓDIGO	MEDIDA	€/ud	📦	📦
T175DX001	12-18mm	3,80	1	25

Florón simple de plástico. Acabado cromado pulido. Para tubo de Ø12 ÷ 18mm.



T175D-1

CÓDIGO	MEDIDA	€/ud	📦	📦
T175DX011	12-18mm	10,05	1	25

Florón simple de plástico, con cubretubos, para kit de toallero T439L. Acabado cromado lucido.



T177

CÓDIGO	MEDIDA	€/ud	📦	📦
T177X010	16x1/2"	10,75	1	25

Racor para transformar "base para adaptador" a conexión a "tubo de hierro", en latón. Acabado cromado pulido.



> REGULACIÓN WIRELESS KLIMADOMOTIC



KLIMAdomotic es un sistema de regulación inteligente optimizado para los sistemas de termostatación con válvulas termostáticas radiocontroladas (Wireless).

La unidad de control KD410 **Connect-TRV** permite al usuario permanecer conectado a su sistema de calefacción: se configura fácilmente gracias a una interfaz gráfica 'user friendly' y es controlado de forma remota, ya sea a través del PC con la página web asociada o bien a través de los Smartphone, gracias a la **APP específica "Giacomini Connect"**.

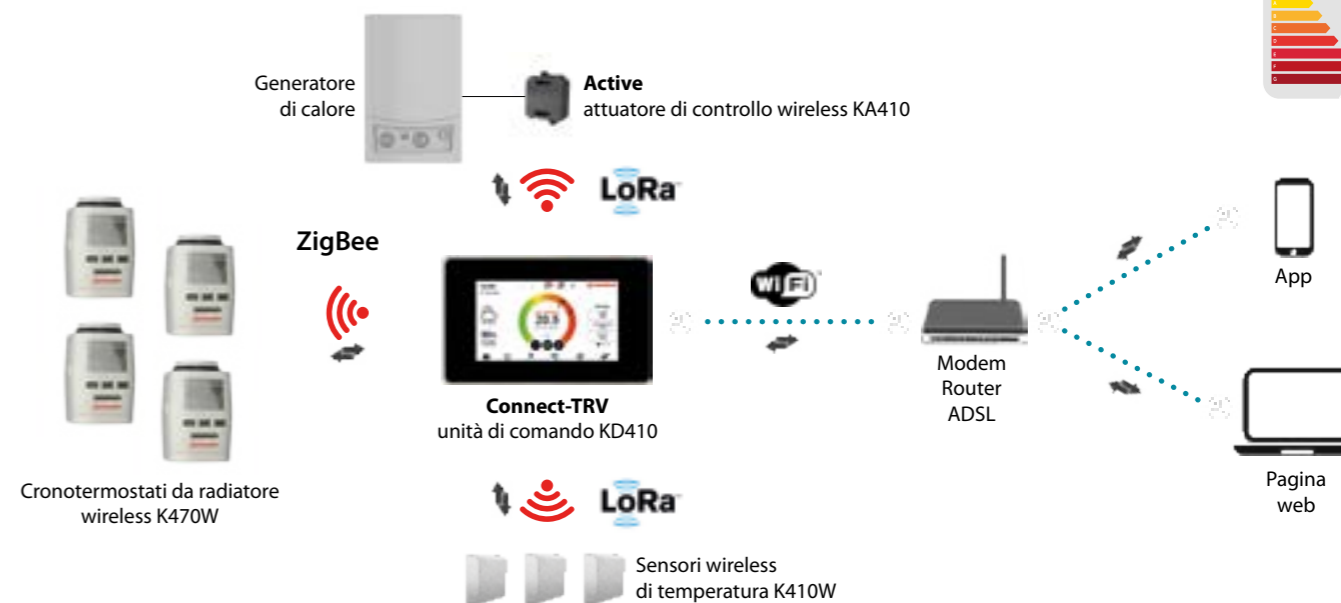

Regulación STAND ALONE



Giacomini ofrece una amplia gama de cabezales termostáticos de baja inercia con sensor de líquido, para la regulación y el control automático de la temperatura del radiador. Regulando automáticamente el flujo de fluido caliente al radiador de acuerdo con el valor establecido se alcanza el máximo confort y ahorro energético. Disponible para montaje en válvulas Giacomini y también de otros fabricantes.

La nueva generación de los actuadores para válvulas de radiador Giacomini está representado por el cabezal electrónico cronotermostático.

Es un dispositivo tecnológicamente avanzado, compacto, silencioso, de largo alcance. Las teclas de función, la rueda giratoria y una pantalla LCD permiten una fácil programación semanal con diferentes modos de activación diarias y tres diferentes puntos de ajuste de temperatura: confort, eco / noche y anticongelante.

REGULACIÓN WIRELESS KLIMADOMOTIC
K470W

CÓDIGO	MEDIDA	€/ud	📦	📦
K470WX021	-	173,40	1	-

NOTAS

No compatible con válvulas termostaticables de la serie DB.



ZigBee

NEW

Cabezal Wireless para radiador. Funcionamiento exclusivo con unidad de control KD410 Connect-TRV para gestión remota de instalación de calefacción (serie KLIMAdomotic TRV). Tuerca de conexión M30x1,5 mm y adaptador para uso en amplia gama de válvulas termostaticables (excepto serie DB). Programación semanal con cuatro franjas horarias diarias configurables. Alimentación con 2 pilas de 1,5V tipo AA. Estándar de comunicación HA 1.2 ZigBee. Grado de protección IP20. Temperatura de trabajo 0 ÷ 50°C. Temperatura de almacenamiento -20 ÷ 70°C. Conforme a la directiva 2004/53/EU.

KD410

CÓDIGO	MEDIDA	€/ud	📦	📦
KD410Y002	-	1.351,20	1	-



ZigBee

LoRa

NEW

Unidad de control Connect-Rad con pantalla táctil capacitiva para la gestión de la regulación climática. Soporta los siguientes protocolos de comunicación: ZigBee (comunicación con actuadores termostáticos K470W), LoRa (comunicación wireless con KPM40 Hydro, KPM45 Air y sensores de temperatura y humedad - En preparación), WiFi (comunicación con Router WiFi), Modbus (Versión cableada para KPM40 Base). Se pueden conectar hasta 4 unidades KPM40 Base. Pantalla táctil tipo capacitivo integrada en superficie de cristal, conexión eléctrica (alimentación y señal bus) por conector rápido por la parte posterior. Adaptable a las cajas de empotrar a pared más comunes (de empotrar a pared tipo 503, caja rectangular para cartoneso, caja redonda). Alimentación 12V mediante módulo actuador KPM45. Certificación CE.

K410W

CÓDIGO	MEDIDA	€/ud	📦	📦
K410WY001	Temperatura	234,80	1	-



LoRa

NEW

Sensor wireless de temperatura. Instalar opcionalmente en ambientes regulados por válvula termostática con control K470W. Comunicación con Connect-TRV por protocolo LoRa, garantizando una elevada fiabilidad de las prestaciones radio (gran alcance y extremada reducción de interferencias) y elevada eficiencia energética de las pilas (envío de datos al sistema solo con variaciones apreciables de las unidades medidas, reduciendo por tanto el número de transmisiones). Alimentación con dos pilas de 1,5V tipo AA. Certificación CE.

KE410

CÓDIGO	MEDIDA	€/ud	📦	📦
KE410Y002	-	340,70	1	-

Repetidor wireless de señal ZigBee, a utilizar en el caso de extensión de la cobertura radio entre unidad de control Connect-TRV y las válvulas termostáticas más lejanas. Conectar a toma eléctrica de 230Vac. Potencia máxima admitida: 2,4KW. Certificación CE.



ZigBee

NEW
KA410

CÓDIGO	MEDIDA	€/ud	📦	📦
KA410Y001	-	404,15	1	-

Actuador de control wireless para marcha/parada de generador de calor (caldera, bomba de calor, servomotor eléctrico). Comunicación con unidad de control Connect-TRV con protocolo LoRa. Conectar a toma eléctrica de 230Vac. Certificación CE.



LoRa

NEW
> CRNOTERMOSTATOS PARA RADIADORES Y CABEZALES TERMOSTÁTICOS
R468

CÓDIGO	MEDIDA	€/ud	📦	📦
R468X001	-	24,05	1	50



Cabezal termostático de baja inercia, con sensor a líquido. Sistema de anclaje CLIP-CLAP. Posibilidad de bloquear la apertura y/o el cierre. Regulación de 8°C a 28°C de temperatura ambiente. Posición de "0" para cierre completo. Rango de temperatura en combinación con el cuerpo de válvula 5 ÷ 110 °C. Presión máxima de trabajo en combinación con el cuerpo de válvula 10bar. Numeración en Braille.

INFORMACION

TELL A - Certificado Keymark

R468H

CÓDIGO	MEDIDA	€/ud	📦	📦
R468HX001	-	28,45	1	50



Cabezal termostático de baja inercia, con sensor a líquido. Sistema de anclaje M30 x 1,5mm. Posibilidad de bloquear la apertura y/o el cierre. Regulación de 8°C a 28°C de temperatura ambiente. Posición de "0" para cierre completo. Rango de temperatura en combinación con el cuerpo de válvula 5 ÷ 110 °C. Presión máxima de trabajo en combinación con el cuerpo de válvula 10bar. Numeración en Braille.

INFORMACION

TELL A - Certificado Keymark

Etichetta TELL

El cabezal termostático R468, dispone de la etiqueta TELL (Thermostatic Efficiency Label) de la clase A de eficiencia energética. TELL es un sistema de clasificación europeo, aplicable a las válvulas termostáticas para radiadores, pensados para informar y orientar al consumidor en cuanto a la decisión de compra y el uso energético responsable.

El criterio de clasificación TELL para cabezal termostático comprende los siguientes valores:

- influencia de la temperatura del agua
- histéresis
- tiempo de respuesta
- influencia de la presión diferencial

TELL R468: nr. reg. 10544-20131009 (válida hasta el 2017)

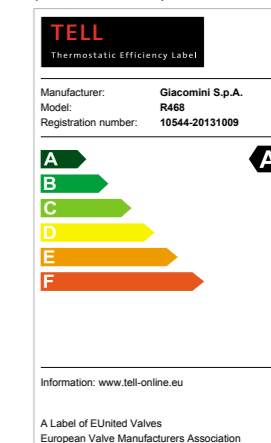
R470

CÓDIGO	MEDIDA	€/ud	📦	📦
R470X001	-	22,90	1	50



Cabezal termostático de baja inercia, con sensor a líquido. Sistema de anclaje CLIP-CLAP. Regulación de 8°C a 32°C de temperatura ambiente. Rango de temperatura en combinación con el cuerpo de válvula 5 ÷ 110 °C. Presión máxima de trabajo en combinación con el cuerpo de válvula 10bar.

INFORMACION

Certificado Keymark

CRONOTERMOSTATOS PARA RADIADORES Y CABEZALES TERMOSTÁTICOS

R470H

CÓDIGO	MEDIDA	€/ud		
R470HX001	-	25,80	1	50



Cabezal termostático de baja inercia, con sensor a líquido. Sistema de anclaje M30 x 1,5mm. Regulación de 8°C a 32°C de temperatura ambiente. Rango de temperatura en combinación con el cuerpo de válvula 5 ÷ 110 °C. Presión máxima de trabajo en combinación con el cuerpo de válvula 10bar.

INFORMACION
Certificado Keymark

T470C

CÓDIGO	MEDIDA	€/ud		
T470CX001	-	28,65	1	50



Cabezal termostático de baja inercia, con sensor a líquido. Acabado cromado pulido. Sistema de anclaje CLIP-CLAP. Regulación de 8°C a 32°C de temperatura ambiente. Rango de temperatura en combinación con el cuerpo de válvula 5 ÷ 110 °C. Presión máxima de trabajo en combinación con el cuerpo de válvula 10bar.

INFORMACION
Certificado Keymark

Válvula termostática para radiador – El sello KEYMARK



Keymark es un sello de conformidad europeo propiedad del CEN (Comité Europeo de Normalización), un órgano regulador que tiene como objetivo armonizar y preparar normativas técnicas en Europa (EN), en colaboración con órganos reguladores nacionales y supranacionales, como por ejemplo el ISO. Es un sello voluntario administrado por organizaciones de terceros donde se garantiza que un producto cumple con los requisitos establecidos en las normas europeas. Esto aumenta la confianza en las marcas de los distintos países europeos en la aceptación de un nivel estándar de calidad de los sistemas nacionales de certificación.

Se propone la Keymark como símbolo de calidad de los productos europeos.

Las garantías que ofrece el sello **Keymark** son importantes:

- Verifica las prestaciones de las válvulas termostáticas para radiador de acuerdo con los estándares europeos.
- Fabricación del producto de acuerdo con los estándares de calidad y con un sistema de gestión de calidad de la empresa (nivel mínimo ISO 9001).
- Inspectores independientes se encargan de recoger muestras de válvulas termostáticas directamente de la producción anual.
- Monitorización regular del producto y del sistema de gestión de la calidad del fabricante.

R462

CÓDIGO	MEDIDA	€/ud		
R462X002	2m	47,30	1	25
R462X005	5m	62,75	1	25

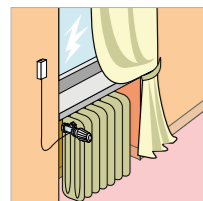

Cabezal termostático con sensor de líquido a distancia. Regulación sobre la válvula. Regulación de 8°C a 32°C de temperatura ambiente.

CRONOTERMOSTATOS PARA RADIADORES Y CABEZALES TERMOSTÁTICOS

R463

CÓDIGO	MEDIDA	€/ud		
R463X002	2m	91,75	1	25
R463X005	5m	114,55	1	25

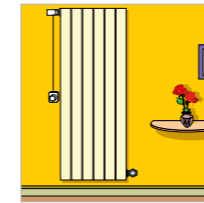

Cabezal termostático con sensor de líquido a distancia. Regulación a distancia. Regulación de 8°C a 32°C de temperatura ambiente.

K470H

CÓDIGO	MEDIDA	€/ud		
K470HX001	2m	100,25	1	20



Cronotermostato para radiador. Completo de adaptador para instalación sobre cuerpo de válvula Giacomini serie "TG" o "H". Cuatro franjas horarias diarias programables. Puerto serie para programador K471. Alimentación con 2 pilas de 1,5V tipo AA. Grado de protección IP30. Temperatura de trabajo 0 ÷ 50 °C. Temperatura de almacenaje -20 ÷ 70 °C. Conforme a la directiva 2004/108/CE

NOTAS
No compatible con válvulas termostaticables de la serie DB.

R453H

CÓDIGO	MEDIDA	€/ud		
R453HY011	Cabezales	2,20	50	250
R453HY012	Cronos K470H y K470W	2,25	1	250



Adaptador para cabezales termostáticos y cronotermostato K470H de Giacomini con conexión M30 x 1,5mm.

K471

CÓDIGO	MEDIDA	€/ud		
K471X001	-	194,55	1	-



Llave para programación de cronotermostato para radiador (K470H). Conexión USB para PC y Mini-USB para cronotermostato.

CRONOTERMOSTATOS PARA RADIADORES Y CABEZALES TERMOSTÁTICOS

R462L

CÓDIGO	MEDIDA	€/ud	📦	📦
R462LX001	2m	61,15	1	25
R462LX011	2m	64,25	1	25
R462LX021	2m	64,95	1	25



Cabezal termostático limitador de temperatura, con sensor de líquido a distancia. Regulación sobre la válvula. Regulación de 20°C a 70°C

NOTAS

R462LX011: Con racor 1/2"
R462LX021: Con vaina y racor 1/2"

R465

CÓDIGO	MEDIDA	€/ud	📦	📦
R465Y001	-	7,45	1	-



Placa soporte para sonda R462L

R454

CÓDIGO	MEDIDA	€/ud	📦	📦
R454Y001	-	1,65	1	-
R454Y002	-	3,45	1	-
R454Y003	-	4,65	1	30



Abrazadera completa de tornillo y tuerca, para cabezal termostático

NOTAS

R454Y001: para cabezales R462, R462L y R463
R454Y002: para cabezales R470 y R468
R454Y003: abrazadera anti-robo para cabezales R470 y R468 (previa extracción del anillo CLIP-CLAP)

R455B

CÓDIGO	MEDIDA	€/ud	📦	📦
R455BY001	-	10,00	1	-



Protección de bloqueo, antirrobo y antimanipulación, para cabezal termostático R452

R455C

CÓDIGO	MEDIDA	€/ud	📦	📦
R455CY001	-	8,30	1	100



Protección de bloqueo, antirrobo y antimanipulación, para cabezal termostático R470

> ACCESORIOS PARA VÁLVULAS DE RADIADOR

R175A

CÓDIGO	MEDIDA	€/ud	📦	📦
R175AY001	12-18mm	0,96	25	250

Florón simple de plástico para válvulas de base 16. Para tubos de Ø12 ÷ 18mm.



R175B

CÓDIGO	MEDIDA	€/ud	📦	📦
R175BY001	12-18mm 35mm	1,22	1	20

Florón doble de plástico para válvulas monotubo y bitubo de base 16. Separación orificios: 35mm. Para tubos de Ø12 ÷ 18mm.



R175C

CÓDIGO	MEDIDA	€/ud	📦	📦
R175CY001	12-18mm 50mm	1,22	1	20

Florón doble de plástico para válvulas monotubo y bitubo de base 18. Separación orificios: 50mm. Para tubos de Ø12 ÷ 18mm.



T175D

CÓDIGO	MEDIDA	€/ud	📦	📦
T175DX001	12-18mm	3,80	1	25

Florón simple de plástico. Acabado cromado pulido. Para tubo de Ø12 ÷ 18mm.



T175D-1

CÓDIGO	MEDIDA	€/ud	📦	📦
T175DX011	12-18mm	10,05	1	25

Florón simple de plástico, con cubretubos, para kit de toallero T439L. Acabado cromado lucido.



R171C

Documentación técnica n. 0185IT

CÓDIGO	MEDIDA	€/ud	📦	📦
R171CY001	Ø11 x 450mm	9,30	1	100
R171CY002	Ø12 x 450mm	10,60	1	100
R171CY003	Ø14 x 450mm	11,45	1	100

Sonda de cobre para válvulas monotubo y bitubo. Longitud 450mm.



052

CÓDIGO	MEDIDA	€/ud	📦	📦
052P00052	Ø12 x 125mm	1,21	1	-

Sonda de plástico para válvulas monotubo y bitubo. Longitud 125mm.



R171P

Documentación técnica n. 0185IT

CÓDIGO	MEDIDA	€/ud	📦	📦
R171PY001	Ø11 x 450mm	1,80	1	100
R171PY002	Ø12 x 450mm	1,80	1	100
R171PY003	Ø14 x 450mm	1,80	1	100

Sonda de plástico para válvulas monotubo y bitubo. Longitud 450mm.



R171F

CÓDIGO	MEDIDA	€/ud	📦	📦
R171FY002	Ø12 x 450mm	13,30	1	100
R171FY012	Ø12 x 200mm	8,45	1	200

Sonda de cobre con rosca para válvulas monotubo y bitubo. Longitud: 450mm

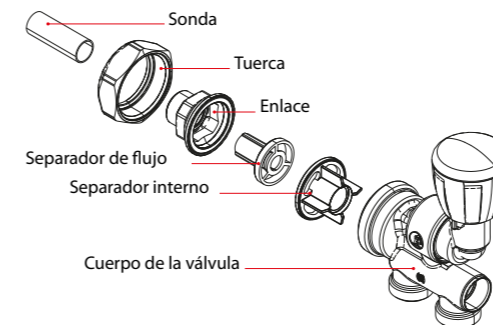

Advertencia.
 Solo para los modelos que requieren el uso de la sonda R171C o R171. Para el correcto funcionamiento, se recomienda instalar la sonda de manera que sobresalga como mínimo 2÷3 mm respecto a los puntos de sujeción, con el fin de evitar mezclas del fluido en el interior de la válvula. Para conseguir un buen rendimiento del radiador, se recomienda la instalación de sondas con una longitud aproximada de 2/3 del propio radiador.



ACCESORIOS PARA VÁLVULAS DE RADIADOR
R173

CÓDIGO	MEDIDA	€/ud	□	⊞
R173X002	3/8"	6,05	50	500
R173X007	3/8"	6,75	25	250
R173X003	1/2"	6,05	25	250
R173X004	3/4"	7,65	20	200
R173X005	1"	10,15	10	100
R173X006	1" 1/4	16,20	5	50



Rácor telescópico en latón cromado, con asiento cónico, para válvulas y detectores de la serie Giacotech.
 Rango de temperatura 5 ÷ 110 °C.
 Presión máxima de trabajo 10bar.

R173P

CÓDIGO	MEDIDA	€/ud	□	⊞
R173PX003	1/2"	6,65	1	-
R173PX004	3/4"	9,00	1	-



Rácor telescópico en latón cromado, con asiento plano.
 Rango de temperatura 5 ÷ 110 °C.
 Presión máxima de trabajo 10bar.

R173TG

CÓDIGO	MEDIDA	€/ud	□	⊞
R173X032	3/8"	8,60	25	250
R173X037	3/8" valv. de 1/2"x16	8,75	20	200
R173X033	1/2"	9,00	15	150



Rácor telescópico en latón cromado, con autojunta y asiento cónico con tuerca, para válvulas y detectores de la serie Giacotech.
 Rango de temperatura 5 ÷ 110 °C.
 Presión máxima de trabajo 10bar.

> PURGADORES, DESCARGAS Y TAPONES
R200

CÓDIGO	MEDIDA	€/ud	□	⊞
R200X001	1" Dx	9,45	10	100
R200X002	1" Sx	9,45	10	100
R200X003	1" 1/4 Dx	11,70	5	50
R200X004	1" 1/4 Sx	11,60	5	50



Purgador de aire automático para radiador, en latón cromado. Incluye autojunta y tapón de seguridad.
 Rango de temperatura 5 ÷ 110 °C.
 Presión máxima de trabajo 10bar.
 Presión máxima de purga 7bar.

R64
CROMADO

CÓDIGO	MEDIDA	€/ud	□	⊞
R64X001	1/4"	4,55	1	50
R64X002	3/8"	5,10	1	25

NO CROMADO

CÓDIGO	MEDIDA	€/ud	□	⊞
R64Y001	1/4"	4,25	1	50
R64Y002	3/8"	4,90	1	25

Grifo de descarga con accionamiento por llave de cuadradillo.

R65D

CÓDIGO	MEDIDA	€/ud	□	⊞
R65DX001	1/4"	5,55	1	20
R65DX002	3/8"	6,35	1	20



Grifo de descarga con accionamiento por llave hexagonal.

R74

CÓDIGO	MEDIDA	€/ud	□	⊞
R74Y001	-	2,45	1	-



Llave de cuadradillo.

R92
CROMADO

CÓDIGO	MEDIDA	€/ud	□	⊞
R92X001	1/4"	0,72	150	1.500
R92X002	3/8"	1,07	100	1.000
R92X003	1/2"	1,60	250	500

NO CROMADO

CÓDIGO	MEDIDA	€/ud	□	⊞
R92Y001	1/4"	0,79	150	1.500
R92Y002	3/8"	1,02	100	1.000
R92Y003	1/2"	1,28	250	500

Tapón para radiador con autojunta.
 Rango de temperatura 5 ÷ 110 °C.
 Presión máxima de trabajo 10bar.

R66A

CÓDIGO	MEDIDA	€/ud	□	⊞
R66AX000	1/8"	1,85	50	1.000
R66AX001	1/4"	2,45	50	1.000
R66AX002	3/8"	2,85	50	500
R66AX003	1/2"	3,85	25	250



Purgador de aire manual para radiador. Incluye junta.
 Rango de temperatura 5 ÷ 95 °C.
 Presión máxima de trabajo 10bar.

R90

CÓDIGO	MEDIDA	€/ud	□	⊞
R90X002	3/8"	2,95	1	500
R90X003	1/2"	3,00	1	400



Tapón para radiador en latón cromado. Con purgador manual y autojunta.
 Apertura con llave de cuadradillo y posibilidad de rotación de la descarga.
 Rango de temperatura 5 ÷ 110 °C.
 Presión máxima de trabajo 10bar.
 Para la apertura utilizar la llave R74.

R91
CROMADO

CÓDIGO	MEDIDA	€/ud	□	⊞
R91X003	1/2"	2,25	1	200

NO CROMADO

CÓDIGO	MEDIDA	€/ud	□	⊞
R91Y003	1/2"	2,10	1	200



Purgador de aire manual con accionamiento por llave de cuadradillo.

> TUBERIAS, COLECTORES Y ACCESORIOS
R999
TUBO EN ROLLO

CÓDIGO	MEDIDA	€/m	□	⊞
R999Y122	16x2	2,05	100	-
R999Y123	16x2	2,05	200	-
R999Y124	16x2	2,05	500	-
R999Y142	20x2	3,15	100	-
R999Y143	20x2	3,15	200	-
R999Y173	26x3	5,90	50	-
R999Y183	32x3	8,50	50	-



Tubería multicapa PEX-b/Al/PEX-b. Idóneo para instalaciones de agua sanitaria, calefacción y refrescamiento.
 Válido para instalaciones de suelo radiante.
 Clase de aplicación 1, 2, 4 y 5.

TUBO EN BARRA

CÓDIGO	MEDIDA	€/m	□	⊞
R999Y125	16x2	2,45	5	120
R999Y145	20x2	3,35	5	120
R999Y174	26x3	6,75	5	50
R999Y184	32x3	9,70	5	50

R977
TUBO EN ROLLO

CÓDIGO	MEDIDA	€/m	□	⊞
R977Y122	16x2	1,85	100	-
R977Y123	16x2	1,85	200	-
R977Y125	16x2	1,85	240	-
R977Y126	16x2	1,85	500	-
R977Y232	18x2	3,20	100	-
R977Y133	18x2	3,20	200	-
R977Y142	20x2	3,20	100	-
R977Y143	20x2	3,20	200	-
R977Y163	25x2,5	6,35	50	-
R977Y173	26x3	7,30	50	-
R977Y183	32x3	8,35	50	-



Tubería multicapa PERT-Al-PERT. Idóneo para instalaciones sanitarias, calefacción y refrescamiento.
 Válido para instalaciones de suelo radiante.
 Clase de aplicación 1, 2, 4 y 5.

Consultar disponibilidad.

TUBO EN BARRA

CÓDIGO	MEDIDA	€/m	□	⊞
R977Y124	16x2	2,75	4	-
R977Y234	18x2	3,30	4	-
R977Y144	20x2	3,25	4	-
R977Y162	25x2,5	6,75	4	-
R977Y172	26x3	7,60	4	-
R977Y182	32x3	8,80	4	-



TUBERIAS, COLECTORES Y ACCESORIOS
R179AM

CÓDIGO	MEDIDA	€/ud	□	⊞
R179MX014	16x(16x2,0)	3,85	25	250
R179MX015	16x(18x2,0)	4,55	25	250
R179MX020	16x(20x2,0)	4,55	25	250
R179MX024	18x(16x2,0)	4,00	25	250
R179MX025	18x(18x2,0)	4,85	25	250
R179MX026	18x(20x2,0)	4,85	25	250
R179MX040	22x(26x3)	7,45	25	250
R179MX045	28x(32x3)	11,25	10	100

Adaptador para tubo de plástico y multicapa en instalaciones hidráulicas. Conforme a la norma EN 1254-3.

Junta tórica negra conforme a la norma EN 681-1. Rango de temperatura 5 ÷ 110 °C. Presión máxima de trabajo 10bar.

T179M

CÓDIGO	MEDIDA	€/ud	□	⊞
T179MX009	16x(16x2)	8,55	1	10

Adaptador cromado pulido para tubo multicapa y plástico.

Conforme a la norma EN 1254-3. Junta tórica negra conforme a norma EN 681-1. Válido para instalaciones hidráulicas. Rango de temperatura 5 ÷ 110 °C. Presión máxima de trabajo 10bar.

R179

CÓDIGO	MEDIDA	€/ud	□	⊞
R179X104	22x(25x2,5)	6,75	10	100

Adaptador para tubo de plástico (para medidas no disponibles en la serie R179AM) en instalaciones hidráulicas. Conforme a la norma EN 1254-3.

Junta tórica negra conforme a la norma EN 681-1. Rango de temperatura 5 ÷ 110 °C. Presión máxima de trabajo 10bar.

021P

CÓDIGO	MEDIDA	€/ud	□	⊞
021P15278	-	0,16	1	-

Anillo dieléctrico para adaptar R179X104 a tubo multicapa.

R178

CÓDIGO	MEDIDA	€/ud	□	⊞
R178X016	16x15	3,25	25	250
R178X018	16x16	3,10	50	250
R178X034	18x15	3,25	50	250
R178X035	18x16	3,25	50	250
R178X036	18x18	3,10	50	500
R178X042	22x18	5,70	25	250
R178X043	22x22	5,50	25	250

Adaptador para tubo de cobre en instalaciones hidráulicas. Conforme a la norma EN 1254-2. Junta tórica negra conforme a la norma EN681-1. Rango de temperatura: 5÷110 °C Presión máxima de trabajo: 10 bar

NOTAS

ATENCIÓN! Se recomienda no apretar más de 1/8 de vuelta con la llave, una vez apretada la tuerca a tope con la mano. Un apriete excesivo de la tuerca puede dañar los componentes de la unión.

T178C

CÓDIGO	MEDIDA	€/ud	□	⊞
T178CX016	16x15	5,25	1	15
T178CX018	16x16	5,20	1	15

Adaptador cromado pulido para tubo de cobre en instalaciones hidráulicas. Conforme a la norma EN 1254-2.

Junta tórica negra conforme a la norma EN681-1. Rango de temperatura: 5÷110 °C Presión máxima de trabajo: 10 bar

NOTAS

ATENCIÓN! Se recomienda no apretar más de 1/8 de vuelta con la llave, una vez apretada la tuerca a tope con la mano. Un apriete excesivo de la tuerca puede dañar los componentes de la unión.

R131

CÓDIGO	MEDIDA	€/ud	□	⊞
R131Y003	27/29	39,40	1	-
R131Y004	29/30	48,65	1	-

Llave fija para adaptadores.

NOTAS

Llave de 27 para base 16. Llave de 29 para base 18.

R585

CÓDIGO	MEDIDA	€/ud	□	⊞
R585Y022	3/4"x16 /2	25,25	1	10
R585Y023	3/4"x16 /3	35,05	1	10
R585Y024	3/4"x16 /4	45,35	1	10
R585Y025	3/4"x16 /5	55,60	1	5
R585Y026	3/4"x16 /6	66,05	1	5
R585Y027	3/4"x16 /7	76,05	1	10
R585Y028	3/4"x16 /8	86,30	1	10
R585Y029	3/4"x16 /9	100,60	1	10
R585Y030	3/4"x16 /10	111,40	1	10
R585Y042	1"x16 /2	32,10	1	15
R585Y043	1"x16 /3	45,50	1	10
R585Y044	1"x16 /4	55,80	1	10
R585Y045	1"x16 /5	69,05	1	5
R585Y046	1"x16 /6	87,80	1	5
R585Y047	1"x16 /7	94,70	1	5
R585Y048	1"x16 /8	108,85	1	5
R585Y049	1"x16 /9	121,90	1	5
R585Y050	1"x16 /10	135,35	1	5



Colector de distribución en latón con detentor y conexión para adaptador de tubo de cobre, plástico o multicapa. Rango de temperatura 5 ÷ 110 °C. Presión máxima de trabajo 10bar.

NOTAS

Separación entre salidas: 35mm

Conexión de tubería con adaptadores R178, R179 o R179AM.

R259D
NO CROMADA

CÓDIGO	MEDIDA	€/ud	□	⊞
R259Y005	3/4"x3/4" - Palomilla roja	21,10	10	20
R259Y007	1"x1" - Palomilla roja	31,40	10	20



Válvula de esfera cromada con conexión hembra-macho, con enlace. Accionamiento por palomilla (azul o roja). Paso estándar. Válida para instalaciones hidráulicas. Rango de temperatura -20 ÷ 185 °C.

NOTAS

Para versión no cromada: disponible con palomilla roja o azul.

Verificar la aplicación real de la válvula y las certificaciones de la misma consultando la documentación técnica específica.

R592D
NO CROMADO

CÓDIGO	MEDIDA	€/ud	□	⊞
R592DY004	3/4"	3,35	50	500
R592DY005	1"	3,90	25	250



Tapón terminal para colector, en latón, con autojunta.

R584

CÓDIGO	MEDIDA	€/ud	□	⊞
R584Y101	332x272x86	47,90	1	-
R584Y102	412x272x86	53,20	1	-
R584Y103	512x272x86	70,25	1	-
R584Y104	612x272x86	83,55	1	-



Caja de plástico con tapa. Completa de Kit de sujeción de colectores. Válida para colectores de 3/4" o 1" de la serie R580, R551, R580C, R585C, modulares DN25 y R587B.

TUBERIAS, COLECTORES Y ACCESORIOS

[]

🔍

<

>

☰

TUBERIAS, COLECTORES Y ACCESORIOS
R180R
CROMADO

CÓDIGO	MEDIDA	€/ud	□	⊞
R180RX015	1/2"x16	2,40	50	500
R180RX016	1/2"x18	2,55	25	250

NO CROMADO

CÓDIGO	MEDIDA	€/ud	□	⊞
R180RY007	3/8"x16	2,15	50	500
R180RY015	1/2"x16	1,85	50	500
R180RY016	1/2"x18	2,15	25	250
R180RY020	3/4"x16	2,75	25	250
R180RY021	3/4"x18	2,80	25	250
R180RY023	3/4"x22	3,65	25	250
R180RY027	1"x22	4,85	20	200
R180RY028	1"x28	6,30	10	100
R180RY034	1" 1/4x28	6,75	10	100

Racor recto macho, en latón, para adaptadores de tubo de cobre, plástico o multicapa.

R180FR
CROMADO

CÓDIGO	MEDIDA	€/ud	□	⊞
R180RX055	1/2"x16	2,40	50	500
R180RX056	1/2"x18	2,80	50	500

NO CROMADO

CÓDIGO	MEDIDA	€/ud	□	⊞
R180RY055	1/2"x16	1,80	50	500
R180RY056	1/2"x18	2,25	50	500
R180RY060	3/4"x16	2,75	25	250
R180RY061	3/4"x18	2,80	25	250
R180RY063	3/4"x22	3,40	25	250
R180RY068	1"x28	7,00	10	100

Racor recto hembra, en latón, para adaptadores de tubo de cobre, plástico o multicapa.

R560R
CROMADO

CÓDIGO	MEDIDA	€/ud	□	⊞
R560RX007	base 16	2,80	25	250
R560RX008	base 18	3,05	25	250

NO CROMADO

CÓDIGO	MEDIDA	€/ud	□	⊞
R560RY007	base 16	2,35	25	250
R560RY008	base 18	2,85	25	250
R560RY009	base 22	4,40	20	200
R560RY010	base 28	7,10	10	100

Manguito recto, en latón, para adaptadores de tubo de cobre, plástico o multicapa.

R561R
CROMADO

CÓDIGO	MEDIDA	€/ud	□	⊞
R561RX007	base 16	3,40	25	250
R561RX008	base 18	3,80	25	250

NO CROMADO

CÓDIGO	MEDIDA	€/ud	□	⊞
R561RY007	base 16	2,95	25	250
R561RY008	base 18	3,25	25	250
R561RY009	base 22	4,80	10	100
R561RY010	base 28	7,45	10	100

Codo 90° para adaptadores de tubo de cobre, plástico o multicapa.

R564R
CROMADO

CÓDIGO	MEDIDA	€/ud	□	⊞
R564RX007	base 16	4,05	25	250
R564RX008	base 18	4,70	25	250

NO CROMADO

CÓDIGO	MEDIDA	€/ud	□	⊞
R564RY007	base 16	3,55	25	250
R564RY008	base 18	4,75	25	250
R564RY009	base 22	6,00	10	100
R564RY010	base 28	10,80	5	50

Te con conexión para adaptadores de tubo de cobre, plástico o multicapa.

> RECAMBIOS
P16-1

CÓDIGO	MEDIDA	€/ud	□	⊞
P16Y001	-	0,71	1	-

Separador de flujo en plástico para válvulas de la serie R356B1, R356M1, R357B1, R357M1, R358B1 y R358M1.

P16-2

CÓDIGO	MEDIDA	€/ud	□	⊞
P16Y002	-	0,79	1	-

Separador de flujo en plástico para válvulas de la serie R356B, R356M, R357B, R357M, R358B y R358M.

P16-3

CÓDIGO	MEDIDA	€/ud	□	⊞
P16Y003	-	0,71	1	-

Separador de flujo en plástico para válvulas de la serie R440N, R437 y R437N.

P16-5

CÓDIGO	MEDIDA	€/ud	□	⊞
P16Y005	1/2"-3/4"-1"	0,81	1	-

Separador de flujo en plástico para válvula de la serie R324N.

P16-6

CÓDIGO	MEDIDA	€/ud	□	⊞
P16Y008	1/2"-3/4"-1"	0,78	1	-

Separador de flujo en plástico para válvula de la serie R304T.

016P

CÓDIGO	MEDIDA	€/ud	□	⊞
016P00434	-	0,70	1	-

Separador de flujo en plástico para válvula de la serie R314N.

P16S

CÓDIGO	MEDIDA	€/ud	□	⊞
P16SY001	-	0,76	1	-
P16SY002	-	0,76	1	-
P16SY003	-	0,77	1	-

Portasonda de plástico para válvulas de la serie R324N y R304T.

P15TG

CÓDIGO	MEDIDA	€/ud	□	⊞
P15TG002	3/8"	3,55	1	-
P15TG003	1/2" x 3/8"	3,80	1	-
P15TG004	1/2"	4,05	1	-
P15TG043	1/2"	5,65	1	-
P15TG044	1/2"	7,05	1	-
P15TG045	1/2"	7,05	1	-

Enlace cromado con autojunta para válvula y detentor Giacotech.

NOTAS

P15TG002: Para versión con conexión a tubo de hierro.
 P15TG003: Para versión con conexión a adaptador 3/8"x16.
 P15TG004: Para versión con conexión a adaptador 1/2"x16, 1/2"x18 o a tubo de hierro 1/2".
 P15TG043: Para válvulas R437, R437N y R440N.
 P15TG044: Para válvulas R356B1, R356M1, R357B1, R357M1, R358B1 Y R358M1.(Versión anterior)
 P15TG045: Para válvulas R356B1, R356M1, R357B1, R357M1, R358B1 Y R358M1.

T15TG

CÓDIGO	MEDIDA	€/ud	□	⊞
T15TG004	1/2"	9,55	1	25

Enlace cromado pulido con autojunta para válvula y detentor Giacotech.
 Rango de temperatura 5 ÷ 110 °C.
 Presión máxima de trabajo 10bar.

P15-2

CÓDIGO	MEDIDA	€/ud	□	⊞
P15X002	3/8"	1,75	1	-
P15X003	1/2"	2,30	1	-
P15X004	3/4"	3,10	1	-
P15X005	1"	4,75	1	-
P15X006	1" 1/4	7,45	1	-

Enlace para válvulas y detentores.

P15-7

CÓDIGO	MEDIDA	€/ud	□	⊞
P15X033	1/2"	2,80	1	-
P15X034	3/4"	3,85	1	-
P15X035	1" Dx	4,50	1	-
P15X036	1" 5x	4,50	1	-

Enlace para válvula de cuatro vías R324N y R304T.

P18L

CÓDIGO	MEDIDA	€/ud	□	⊞
P18LX002	5/8"x3/8"	1,60	1	-
P18LX003	3/4"x1/2"	1,65	1	-
P18LX004	1"x3/4"	2,85	1	-
P18LX005	1" 1/4x1"	3,55	1	-
P18LX006	1 1/2"x1 1/4"	4,80	1	-
P18LX013	R437-R440	1,70	1	-
P18LX023	R356/R357/R358	1,38	1	-

Tuerca cromada para enlaces

R450TG

CÓDIGO	MEDIDA	€/ud	□	⊞
R450X012	-	2,45	1	-

Volante blanco con regulación micrométrica para válvulas termostatazables serie Giacotech.



RECAMBIOS
R450

CÓDIGO	MEDIDA	€/ud	📦	📦
R450X001	-	2,55	1	-

Volante blanco con regulación micrométrica para válvulas termostaticables serie Giacotech o colectores modelo R553V.

T450C

CÓDIGO	MEDIDA	€/ud	📦	📦
T450CX012	-	4,20	1	-

Volante color cromado pulido con regulación micrométrica para válvulas T431C, T432C, T357M, T358M, T358B y T358M.

T450L

CÓDIGO	MEDIDA	€/ud	📦	📦
T450LX001	T439L	5,35	1	-
T450LX002	T439L	6,75	1	-

Volante color cromado pulido para válvulas de kit T439L.

P22B

CÓDIGO	MEDIDA	€/ud	📦	📦
P22BY013	R707E	0,85	1	-

Volante blanco para válvula R707E.

P22B-1

CÓDIGO	MEDIDA	€/ud	📦	📦
P22BY007	3/8"-1/2"	1,49	1	-
P22BY008	3/4"-1"	2,45	1	-
P22BY009	1" 1/4	2,95	1	-

Volante blanco para válvulas R5TG, R6TG, R25TG y R27TG.

T22C

CÓDIGO	MEDIDA	€/ud	📦	📦
T22CX007	-	3,65	1	-

Volante color cromado pulido para válvulas T25C y T27C.

P26A

CÓDIGO	MEDIDA	€/ud	📦	📦
P26AX004	3/4"	1,85	1	-
P26AX005	1"	3,80	1	-
P26AX006	1" 1/4	4,90	1	-

Tapón cromado para detectores R14TG, R15TG, R29TG y R31TG.

P26B

CÓDIGO	MEDIDA	€/ud	📦	📦
P26BX001	-	1,24	1	-

Tapón cromado para detectores R714TG y R715TG.

P26PD

CÓDIGO	MEDIDA	€/ud	📦	📦
P26PY012	3/8"	1,00	1	-
P26PY013	1/2"	1,07	1	-

Tapón de plástico blanco para detectores.

T26C

CÓDIGO	MEDIDA	€/ud	📦	📦
T26CX003	1/2"	6,05	1	-

Tapón cromado pulido para detectores T29C y T31C.

R178R
CROMADAS

CÓDIGO	MEDIDA	€/ud	📦	📦
R178RX011	16x18	4,70	1	250
R178RX012	18x22	6,35	1	250

NO CROMADAS

CÓDIGO	MEDIDA	€/ud	📦	📦
R178RY011	16x18	4,75	1	250
R178RY012	18x22	6,15	1	250

Racor recto para aumentar la base de adaptador de tubo de cobre, plástico o multicapa.

R177

CÓDIGO	MEDIDA	€/ud	📦	📦
R177X010	16x1/2"	6,10	25	250

Racor para transformar "base para adaptador" a conexión a "tubo de hierro", en latón cromado.

R176P

CÓDIGO	MEDIDA	€/ud	📦	📦
R176PX003	16x16	5,10	25	250
R176PX004	18x18	5,95	25	250

Racor prolongador base adaptador, acabado cromado, con tuerca loca. Conexión para adaptador de tubo de cobre, plástico o multicapa.

Longitud 30mm.

Rango de temperatura 5 ÷ 110 °C.

Presión máxima de trabajo 10bar.

> HERRAMIENTAS
R400

CÓDIGO	MEDIDA	€/ud	📦	📦
R400Y001	-	76,10	1	-



Válvula (llave) para sustitución de monturas en válvulas termostaticables, sin necesidad de vaciar la instalación.

R453

CÓDIGO	MEDIDA	€/ud	📦	📦
R453Y001	-	1,33	1	100



Anillo para fijación de válvula de sustitución de monturas R400 sobre válvulas termostaticables o colectores.

P12A

CÓDIGO	MEDIDA	€/ud	📦	📦
P12AX011	3/8"-1/2"-3/4"-R553V	3,70	1	-
P12AX003	1"	9,05	1	-
P12AX004	R356/R357/R358/R304T/R437/R437N/	3,70	1	-
P12AX006	3/8-1/2-3/4 PTG	9,75	1	50

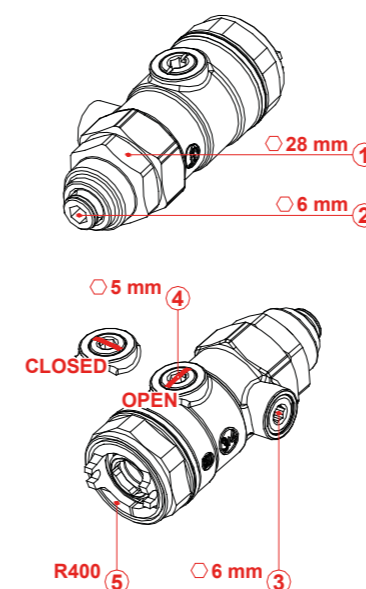

Montura para válvula termostaticable.

Procedimiento de sustitución de llas monturas con la válvula R400

La válvula R400 permite la sustitución de la montura P12A sin tener que vaciar el sistema, efectuando las siguientes operaciones:

1. Extraer el volante de obra, el volante manual o el cabezal termostático del cuerpo del elemento de regulación.
2. Apretar la tapa (1) con una llave fija de 28 mm, asegurándose de que el eje (2) está completamente extraído; cerrar completamente el detentor lateral (3) y abrir la válvula de esfera haciendo girar por completo el eje superior (4), utilizando siempre una llave Allen de 5 mm.
3. Roscar la válvula al anillo de plástico, previamente acoplada con los pasadores de referencia en el cuerpo de la válvula. El aislamiento hidráulico está asegurado por la junta de goma con un simple apriete manual.
4. Insertar el eje (2) hasta el tope y a continuación, utilizando una llave Allen de 6 mm., girar en sentido horario manteniendo la presión, asegurando la unión entre el eje y el cuadrado de la montura.
5. Extraer la montura girando la varilla (2) en sentido antihorario y poniendo atención en mantener el enganche; la liberación inicial requiere de una fuerza muy elevada, puesto que se trata de una unión metal-metal; cuando aflojamos la montura, por último, se sigue utilizando el eje para extraerlo, notando la presión ejercida por el agua en el interior del circuito.
6. Girar la esfera de la válvula (4) y abrir completamente el detentor lateral de descarga (3), utilizando siempre una llave Allen de 5 mm., para descargar la presión del agua en el interior de la válvula.
7. Destornillar la cubierta con una llave fija de 28 mm. y extraerlo del cuerpo de la válvula: extraer la montura del eje e insertar una nueva.
8. Apretar la tapa (1) con una llave fija de 28 mm; cerrar completamente el detentor lateral de salida (3) y abrir la esfera de la válvula girando el vástago (4), utilizando siempre una llave Allen de 5 mm.
9. Ensamblar la montura nueva insertando el eje hasta el tope y sucesivamente, utilizando una llave Allen de 6 mm. apretando firmemente.
10. Abrir completamente el detentor lateral de salida (3), utilizando una llave Allen de 6 mm., para extraer el agua del interior de la válvula.
11. Desenroscar la válvula del anillo de plástico (5), que posteriormente deberá ser desacoplado de los pasadores del cuerpo del elemento de regulación.
12. Montar el volante de obra, el cabezal manual o el actuador termostático del cuerpo del elemento de regulación.

N.B. Para un correcto mantenimiento de la válvula R400 lubricar periódicamente las juntas y el eje (2) con productos a base de silicona

P56T

CÓDIGO	MEDIDA	€/ud	📦	📦
P56TY001	-	69,40	1	-



Llave para sustitución de montura en válvula termostática del kit T439L



HERRAMIENTAS

R400DB

CÓDIGO	MEDIDA	€/ud		
R400DBX001	-	241,65	1	-



Válvula (llave) para sustitución de monturas en válvulas termostaticables serie DB, sin necesidad de vaciar la instalación

P12ADB

CÓDIGO	MEDIDA	€/ud		
P12ADBX001	3/8" - 1/2" - 3/4" (LF)	22,40	1	50
P12ADBX002	3/8" - 1/2" - 3/4" (HF)	22,40	1	50



Montura para válvula termostaticable serie DB

NOTAS
P12ADBX001: Versión Low Flow (LF), enlace cabezal termostático CLIP CLAP, membrana color rojo.
P12ADBX002: Versión High Flow (HF), enlace cabezal termostático CLIP CLAP, membrana color negro

R79B

CÓDIGO	MEDIDA	€/ud		
R79BY001	3/8" - 1/2" - 3/4" - 1"	94,75	1	25

Llave universal para enlaces de 3/8" a 1 1/4"



H201

CÓDIGO	MEDIDA	€/ud		
H201Y001	0-40	125,85	1	-

Tijera cortatubos para tubos de hasta Ø40mm.



R73C

CÓDIGO	MEDIDA	€/ud		
R73CY004	4 - R455C	6,60	1	-
R73CY014	R454Y003	27,40	1	100

Llave torx, especial para instalación de dispositivos de protección.



RP205

CÓDIGO	MEDIDA	€/ud		
RP205Y001	0-20	119,15	1	-

Desbarbador interior para tubo de plástico y multicapa de 0-20mm.



R131

CÓDIGO	MEDIDA	€/ud		
R131Y003	27/29	39,40	1	-
R131Y004	29/30	48,65	1	-

Llave fija para adaptadores.



NOTAS
Llave de 27 para base 16.
Llave de 29 para base 18.

RP208

CÓDIGO	MEDIDA	€/ud		
RP208Y016	16x2	13,40	1	-
RP208Y020	20x2	16,20	1	-

Muelle curvatubo en acero, para interior del tubo.



RP209

CÓDIGO	MEDIDA	€/ud		
RP209Y101	16x2-20x2-26x3-32x3	125,25	1	10
RP209Y102	40X3,5-50X4-63X4,5	276,60	1	-

Calibrador y desbarbador interno para tubo multicapa.



DATOS TÉCNICOS Y DIMENSIONES

En las tablas solo se muestran los valores dimensionales expresados en [mm]

Válvulas micrométricas termostaticables

Líquido: **agua caliente**
Rango de temperatura: 5-110 °C
Presión máxima de ejercicio para instalaciones con regulación manual: **16 bar**
Presión máxima de ejercicio en instalaciones con cabezales termostáticos: **10 bar**

R421TG

CÓDIGO	GxB	H	I	J	K	L	M	W
R421X132	3/8"x3/8"	74	51	20	22	72	42	27
R421X133	1/2"x1/2"	78	53	23	26	74	42	30
R421X034	3/4"x3/4"	79	60	25	32	81	42	38
R421X035	1"x1"	97	72	31	39	94	42	46

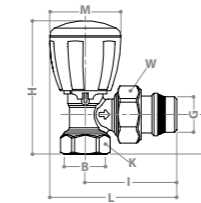

R432TG

CÓDIGO	GxB	H	I	J	L	M	W
R432X032	3/8"x16	79	51	17	74	42	30
R432X033	1/2"x16	79	51	17	75	42	30
R432X034	1/2"x18	79	51	17	76	42	30

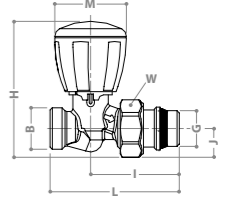

R422TG

CÓDIGO	GxB	H	I	J	K	L	M	W
R422X132	3/8"x3/8"	77	54	15	22	76	42	27
R422X133	1/2"x1/2"	79	55	17	26	82	42	30
R422X034	3/4"x3/4"	83	55	21	32	81	42	38
R422X035	1"x1"	95	64	26	39	105	42	46

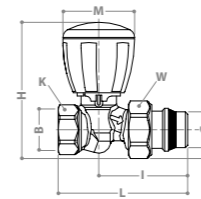

R435TG

CÓDIGO	GxB	H	I	J	K	L	M	W
R435X053	1/2"x1/2"	53	53	36	25	121	42	30
R435X062	1/2"x16	53	45	36	-	113	42	30
R435X043	1/2"x18	53	45	37	-	113	42	30

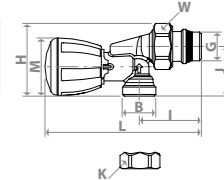

R431TG

CÓDIGO	GxB	H	I	J	L	M	W
R431X032	3/8"x16	75	53	21	74	42	30
R431X033	1/2"x16	75	53	21	74	42	30
R431X034	1/2"x18	75	53	21	74	42	30

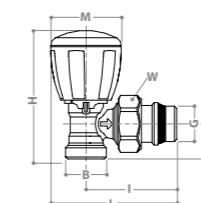

Medidas con instalación del cabezal termostático

MODELO	R460X001	R470X001	R468CX001	R468X001
H'-H	53 mm	35 mm	63 mm	52 mm
L'-L para R435	53 mm	35 mm	63 mm	52 mm

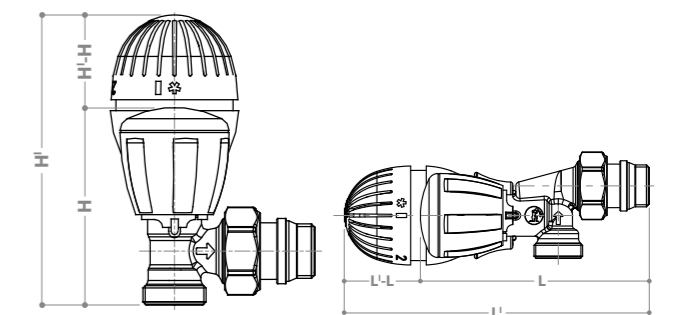

R27TG

CODICE	GxB	H	I	J	L	Y	W
R27X032	3/8"x16	73	52	17	75	42	30
R27X033	1/2"x16	73	52	17	76	42	30
R27X034	1/2"x18	73	52	17	77	42	30
R27X033	3/4"x18	87	55	21	81	49	38
R27X036	3/4"x22	87	55	21	91	49	38

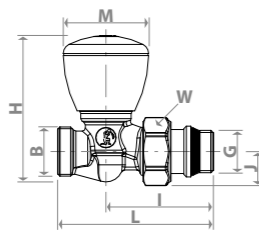

R31TG

CODICE	GxB	H	I	J	L	Y	W
R31X032	3/8"x16	51	52	17	75	-	30
R31X033	1/2"x16	51	52	17	76	-	30
R31X034	1/2"x18	51	52	17	77	-	30
R31X035*	3/4"x18	62	54	21	80	35	38
R31X036*	3/4"x22	62	54	21	84	35	38

*Capuchón acabado de latón

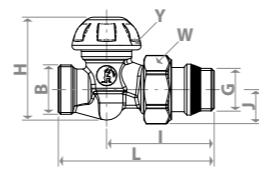

Válvulas monotubo y bitubo

Líquido: agua caliente

Rango de temperatura: 5÷110 °C

Presión máxima de ejercicio: 10 bar

Percentual de alimentación al radiador en versión monotubo: 47% con cabezal manual, 33% con cabezal termostático

R304T

CÓDIGO	GxB	I	J	J'	L	C	H	M	W	Ø
R304TX011	1/2"x16	35	38	50	115	51	116	42	46	11
R304TX012	1/2"x18	50	44	56	125	51	122	42	46	11
R304TX013	3/4"x16	35	38	50	116	53	116	42	46	12
R304TX014	3/4"x18	50	44	56	126	53	122	42	46	12
R304TX015	1"dx x16	35	38	50	118	53	116	42	46	14
R304TX016	1"sx x16	35	38	50	118	53	116	42	46	14
R304TX017	1"dx x18	50	44	56	128	53	122	42	46	14
R304TX018	1"sx x18	50	44	56	128	53	122	42	46	14

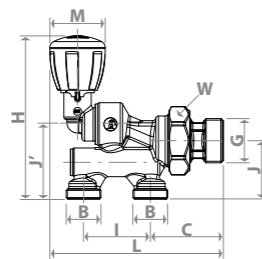

Rango de temperatura: 5÷110 °C

Presión máxima de ejercicio: 10 bar

R440N

CÓDIGO	GxB	I	H	J	L	C	M	W
R440NX032	1/2"x16	35	77	31	133	56	42	32

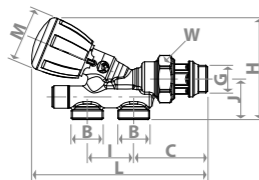

R357B1

CÓDIGO	GxB	I	J	L	C	D	M	K	W
R357BX062	1/2"x18	50	35	123	22	68	42	30	30

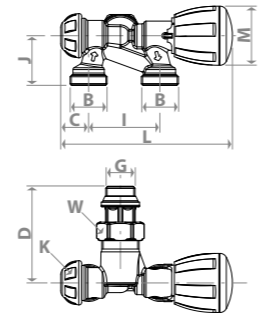

R356B1

CÓDIGO	GxB	I	J	J'	L	C	H	M	K	W
R356BX041	1/2"x16	35	44	36	115	25	104	42	27	30
R356BX062	1/2"x18	50	43	35	117	22	103	42	30	30

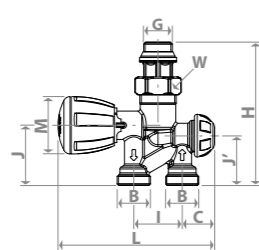

R358B1

CÓDIGO	GxB	I	J	L	C	D	M	K	W
R358BX062	1/2"x18	50	35	123	22	68	42	30	30

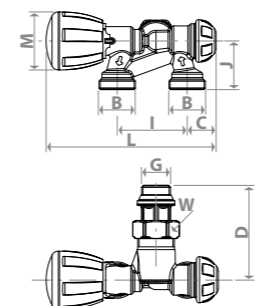

Rango de temperatura: 5÷110 °C

Presión máxima de ejercicio: 10 bar

Percentual de alimentación al radiador: 50% con cabezal manual, 35% con cabezal termostático

R437N

CÓDIGO	GxB	I	H	J	L	C	M	W
R437NX031	1/2"x16	35	77	31	133	56	42	32

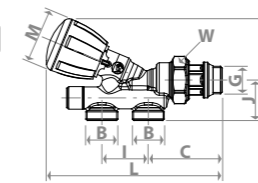

R356M1

CÓDIGO	GxB	I	J	J'	L	C	H	M	K
R356MX061	1/2"x16	35	44	36	115	25	104	42	27
R356MX062	1/2"x18	50	43	35	117	22	103	42	30

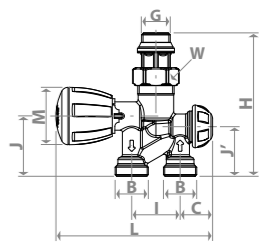

R357M1

CÓDIGO	GxB	I	J	L	C	D	M	K	W
T357MX011	1/2"x16	35	33	126	30	68	42	30	30
R357MX062	1/2"x18	50	35	123	22	68	42	30	30

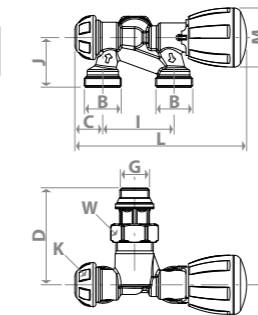

R324N

CÓDIGO	GxB	I	J	L1	C	S	M	K
R324NX011	1/2"x16	35	38	64	126	52	46	11
R324NX012	1/2"x18	50	44	69	131	52	46	11
R324NX013	3/4"x16	35	38	64	127	53	46	12
R324NX014	3/4"x18	50	44	69	132	53	46	12
R324NX015	1"sx x16	35	38	64	129	55	46	14
R324NX016	1"sx x18	50	44	69	134	55	46	14
R324NX017	1"dx x16	35	38	64	129	55	46	14
R324NX018	1"dx x18	50	44	69	134	55	46	14

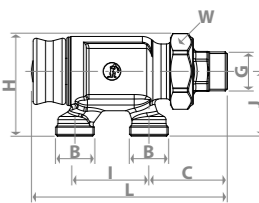

R358M1

CÓDIGO	GxB	I	J	L	C	D	M	K	W
T358MX011	1/2"x16	35	33	126	30	68	42	30	30
R358MX062	1/2"x18	50	35	123	22	68	42	30	30

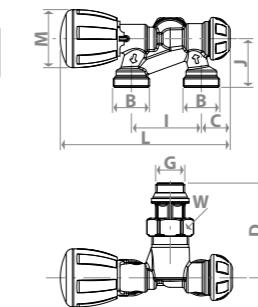

R200

CÓDIGO	GxB	L	M	N	W
R200X001	1"dx	60	50	37	31
R200X002	1"sx	60	50	37	31
R200X003	1 1/4"dx	60	62	35	31
R200X004	1 1/4"sx	60	62	35	31

NOTA: rango de temperatura 5÷120 °C
presión máxima de trabajo 14 bar
presión máxima de purga 7 bar

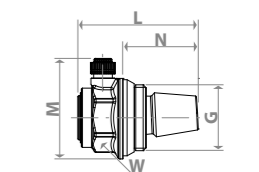

A piece of life



GIACOMINI SPYDER, PARA INSTALACIONES DE SUELO RADIANTE

EL SISTEMA RADIANTE, FÁCIL DE INSTALAR, INCLUSO EN REHABILITACIONES



Una solución flexible, práctica e innovadora que entra a formar parte de la gamma Giacomini, un mundo hecho mediante investigación e innovación.

Gestión de la energía, sistemas radiantes, distribución de agua sanitaria y gas, energías renovables y antincendios. Miles de productos para hacer de tu día a día, siempre único. *Giacomini, a piece of life.*

Sistemas radiantes

02

> Sistema klima new building	48
> Sistema Autofijación	50
> Paneles Lisos	52
> Sistema klima renew	54
> Sistema klima dry	56
> Tuberías y accesorios	58
> Colectores	60
> Cabezales electrotérmicos	69
> Válvulas de zona	70
> Cajas colector	71
> Sistema Klimawall	72
> Techo radiante en cartón yeso	76
> Techo radiante en cartón yeso - Tubo y accesorios	78
> Techo radiante metálico serie GK	79
> Techo radiante metálico serie GK PSV	81
> Techo radiante metálico serie GK y PSV - Tubo y accesorios	83
> Techo radiante - Colectores	84
> Regulación Stand-alone	92
> Klimatronik	93
> Klimatronik fan	94
> Regulación klimadomotic	95
> Deshumidificadores/Máquinas de tratamiento del aire	97
> Grupos hidráulicos	98
> Separadores hidráulicos y desfangadores	100
> Recambios para grupo hidráulico	105



> **SISTEMAS DE SUELO RADIANTE**

SISTEMA KLIMA NEW BUILDING

Para mayor información consultar el folleto SISTEMAS DE SUELO RADIANTE



PORQUÉ ELEGIRLO?

- Ideal para nueva construcción, donde no se precisa altura mínima de aislamiento.
- Gama completa de paneles aislantes preformados y lisos.
- Rendimiento óptimo en aislamiento termo-acústico.

Los paneles aislantes preformados de la serie R979 están compuestos por una base de poliestireno expandido (EPS) acoplado a una capa de protección superficial en poliestireno termoconformado de espesor 0,6 mm.

Permite un ahorro considerable de mano de obra en la instalación de tuberías gracias a la particular configuración de los tetones, dotados de aletas preformadas que sujetan firmemente el tubo en su posición, haciendo anecdótico el uso de clips. Los circuitos se pueden realizar a paso múltiple de 50 mm, con tubos de diámetro externo de 16 a 18 mm.

código panel	A altura total panel [mm]	B altura aislante/tetones [mm]	C altura mínima mortero [mm]	C altura mínima A+B excluyendo el revestimiento [mm]
R979GY003	32	10/22	30	62
R979GY094	45	23/22	30	75
R979GY096	60	38/22	30	90
R979BY113	32	10/22	30	62
R979BY114	42	20/22	30	72
R979BY115	52	30/22	30	82
R979BY116	62	40/22	30	92
R979BY117	75	53/22	30	105
R982QY013	37	12/22	30	67
R982QY015	50	28/22	30	80

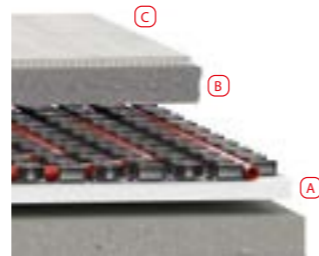

El panel aislante liso de la serie R981B está compuesto de una base de poliestireno expandido acoplado a una capa de protección superficial sobre la que viene marcada una cuadrícula para facilitar el tendido de tubo.

Adaptado a las distintas aplicaciones tanto en ámbito residencial o terciario, se aconseja su uso particularmente en grandes superficies (naves industriales, iglesias, etc.).

Suministrado en paneles, utilizar raíles posicionadores de tubo (K389 o K389W) o grapas R983.

ADVERTENCIA. Para la aplicación industrial, el cálculo de la altura del mortero debe ser controlado por el arquitecto de la estructura.

código panel	A altura total panel [mm]	B altura mínima mortero* [mm]	C altura mínima A+B excluyendo el revestimiento [mm]
R981BY003	30	30*	60 + d. tubo
R981BY004	40	30*	70 + d. tubo
R981BY005	50	30*	80 + d. tubo
R981BY006	60	30*	90 + d. tubo

* a partir de la parte superior del tubo

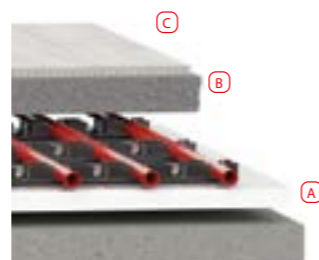

SISTEMA KLIMA RENEW

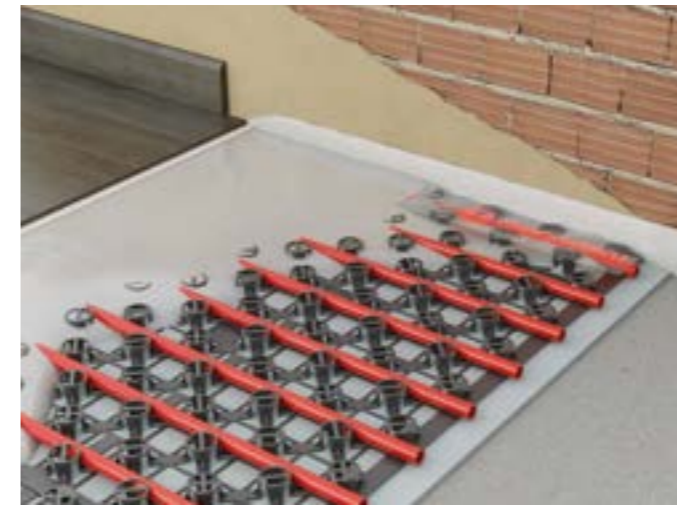

PORQUÉ ELEGIRLO?

- Ideal para reformas y situaciones donde se disponga de poca altura.
- Paneles de bajo espesor.
- Inercia térmica reducida.

El panel SPIDER de la serie R979S es una red tridimensional estampada en material plástico, concretamente polipropileno de alta resistencia.

Su altura reducida y su conformación lo hacen adecuado para la adaptación energética de los edificios. La geometría en red tridimensional permite sujetar firmemente el tubo durante la instalación y que quede envuelto por completo dentro del mortero. Queda garantizada de este modo una distribución uniforme del calor, combinado con una inercia térmica muy limitada. El panel R979S está disponible en tres versiones: R979SY001 con adhesivo en la base para fijar sobre un suelo existente; R979SY011 con pins de fijación para aplicación sobre un aislamiento existente; R979SY021, integrado con un aislamiento de alta densidad y grosor 6mm.

código panel	A altura total panel [mm]	B altura aislante/tetones [mm]	C altura mínima mortero [mm]	C altura mínima A+B excluyendo el revestimiento [mm]
R979SY101	22	-	25 (con autonivelante)	25 (con autonivelante)
			35 (con anhidritico)	35 (con anhidritico)
			40 (con arena + cemento)	40 (con arena + cemento)
R979SY011	22 + pines sujeción	S _i *	35 (con anhidritico)	35 + S _i (con anhidritico)
			40 (con arena + cemento)	40 + S _i (con arena + cemento)
			30 (con autonivelante)	36 (con autonivelante)
R979SY021	28 (incluidos 6 mm aislante)	6	35 (con anhidritico)	41 (con anhidritico)
			40 (con arena + cemento)	46 (con arena + cemento)
			20 (con autonivelante)	20 (con autonivelante)
R979SY005	15	-	35 (con anhidritico)	35 (con anhidritico)
			40 (con arena + cemento)	40 (con arena + cemento)
			22 (con autonivelante)	28 (con autonivelante)
R979SY025	21 (incluidos 6 mm aislante)	6	35 (con anhidritico)	41 (con anhidritico)
			40 (con arena + cemento)	46 (con arena + cemento)

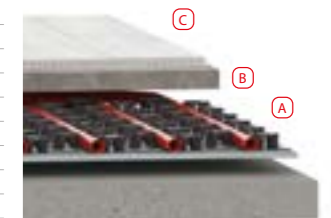

Sección con panel Spider

SISTEMA KLIMA DRY



PORQUÉ ELEGIRLO?

- No necesita mortero
- Altura reducida y poco peso
- Ideal para reformas y situaciones donde se disponga de poca altura.

El panel aislado preformado R883-1 esta realizado en poliestireno expandido, con encaje a presión de perfil termo conductor formado por una lámina de aluminio de 0,3mm. Encaste perimetral en los cuatro lados del panel, asegurando facilidad en la unión con los paneles adyacentes y eliminación de puentes térmicos. Los paneles de cabecera R884, en poliestireno expandido con film termosoldado y aluminizado, permiten el paso de las tuberías de distribución al resto de circuitos y trabaja como soporte de curvatura. La capa de soporte para la terminación del suelo se construye con dos capas de chapa de acero cincado cuya función es la repartición de las cargas mecánicas, actuando al mismo tiempo como difusor térmico.

Serie K805P para la primera capa, serie K805P-1 con biadhesivo para la segunda.

código panel	A altura total panel [mm]	B altura mínima mortero [mm]	C altura mínima A+B excluyendo el revestimiento [mm]
R883-1/ R884	28	2 (1+1)	30

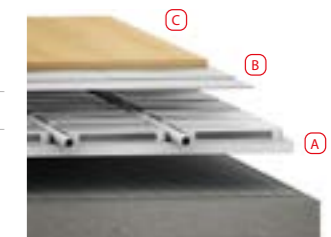

SISTEMA KLIMA WALL Pag 72

SISTEMA KLIMA NEW BUILDING
> SISTEMA KLIMA NEW BUILDING
R979G

CÓDIGO	MEDIDA	€/m ²	□	⊞
R979GY003	T.50-h.32	25,40	13,44	-
R979GY094*	T.50-h.45	27,05	7,84	-
R979GY096	T.50-h.60	32,40	11,20	-

*AENOR 001/007447



El certificado AENOR hace referencia al sistema de panel + tubería + banda perimetral.

Propiedades acústicas para CTE DB HR. Consultar ficha técnica

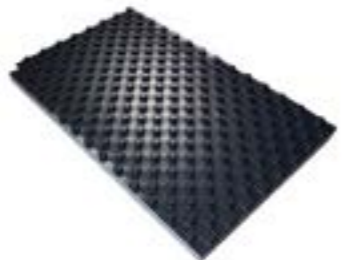

Panel aislante preformado para suelo radiante. Realizado en poliestireno con grafito expandido sinterizado (EPS-G) con lámina de protección en poliestireno termoconformado en color negro. Paso múltiple de 50mm. Densidad 25Kg/m³ excepto R979GY003 que es de 30Kg/m³. Válido para tubo de Ø16 a 18mm. Dimensiones útiles 1400x800mm.

NOTAS

 Resistencia térmica:
 R979GY003: 0,33 m2K/W
 R979GY094: 0,77 m2K/W
 R979GY096: 1,26 m2K/W

R979B

CÓDIGO	MEDIDA	€/m ²	□	⊞
R979BY113	T.50-h.32	18,40	24,64	-
R979BY114	T.50-h.42	20,40	17,92	-
R979BY115	T.50-h.52	24,50	13,44	-
R979BY116	T.50-h.62	29,10	11,20	-
R979BY117	T.50-h.75	37,25	8,96	-

Propiedades acústicas para CTE DB HR. Consultar ficha técnica



Panel aislante preformado para suelo radiante. Realizado en poliestireno expandido sinterizado (EPS) con lámina de protección en poliestireno termoconformado en color negro. Paso múltiple de 50mm. Densidad 25Kg/m. Válido para tubo de Ø16 y 17mm. Dimensiones útiles 1400x800mm.

NOTAS

 Resistencia térmica:
 R979BY113: 0,29 m2K/W
 R979BY114: 0,59 m2K/W (0,75 m2K/W según EN1264:2009)
 R979BY115: 0,88 m2K/W
 R979BY116: 1,18 m2K/W (1,25 m2K/W según EN1264:2009)
 R979BY117: 1,56 m2K/W

R982Q

CÓDIGO	MEDIDA	€/m ²	□	⊞
R982QY013	T50-h37	27,10	11,20	-
R982QY015	T50-h50	30,35	7,84	-

Propiedades acústicas para CTE DB HR. Consultar ficha técnica

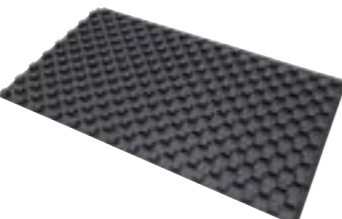

Panel aislante preformado para suelo radiante. Realizado en poliestireno expandido sinterizado (EPS) con lámina de protección en poliestireno termosoldado en color negro. Paso múltiple de 50mm. Densidad 30Kg/m³ (R982QY013) o 25Kg/m³ (R982QY015). Válido para tubo de Ø16 a 18mm. Dimensiones útiles 1400x800mm.

NOTAS

 Resistencia térmica:
 R982QY013: 0,45 m2K/W
 R982QY015: 0,85 m2K/W

R982

CÓDIGO	MEDIDA	€/m ²	□	⊞
R982Y003	T.75-h.47	26,20	10,125	-

Propiedades acústicas para CTE DB HR. Consultar ficha técnica



Panel aislante preformado para suelo radiante. Realizado en poliestireno expandido sinterizado (EPS) con lámina de protección en poliestireno termosoldado en color negro. Paso múltiple de 75mm. Densidad 25 Kg/m³ Válido para tubo de Ø17 a 20mm. Dimensiones útiles 1350x750mm.

NOTAS

 Resistencia térmica:
 R982Y003: 0,50 m2K/W

K369

CÓDIGO	MEDIDA	€/m	□	⊞
K369Y021	15x0,8cm	2,85	50	-

Banda perimetral adhesiva para instalación de suelo radiante, en polietileno. Dotada de un lado parcialmente adhesivo y de una franja de protección en el lado opuesto. Rango de temperatura -20 ÷ 80°C

NOTAS

Se suministra en rollo de 50m.

R984

CÓDIGO	MEDIDA	€/m ²	□	⊞
R984Y015	rejilla 50x50mm	3,65	125	-

Film antivapor en polietileno para instalaciones de suelo radiante. Dotado de rejilla impresa, diseñada para facilitar la instalación de tubería.

NOTAS

Se suministra en rollo de 1,25 x 100m.

K393

CÓDIGO	MEDIDA	€/m ²	□	⊞
K393Y001	50x50mm	9,55	40	-

Malla electrosoldada zincada en 50 x 50mm. Diámetro del alambre 1,6mm.

NOTAS

Se suministra en panel de 2 x 1m.

K369D

CÓDIGO	MEDIDA	€/m	□	⊞
K369DY001	15x0,8cm	1,41	50	100

Banda para juntas de dilatación, en polietileno. Rango de temperatura -20 ÷ 80°C

NOTAS

Se suministra en rollo de 50m. Utilizar en combinación con la guía R872D.

R872D

CÓDIGO	MEDIDA	€/m	□	⊞
R872DY001	2m	11,45	2	100

Guía autoadhesiva para juntas de dilatación para instalaciones de suelo radiante. Longitud de 2m.

NOTAS

Utilizar en combinación con la banda para juntas de dilatación K369D.

K375

CÓDIGO	MEDIDA	€/ud	□	⊞
K375Y011	2l	24,90	1	8

Aditivo anti-incrustante para instalaciones de suelo radiante.

NOTAS

 Concentración mínima 1l/100l agua de instalación (aprox. 2l/75m² de suelo radiante).

K376

CÓDIGO	MEDIDA	€/ud	□	⊞
K376Y011	10l	62,05	1	-

Aditivo fluidificante de cemento para instalaciones de suelo radiante.

NOTAS

Mezclar 0,9÷1,3l por cada 100Kg de cemento (aprox. 1l por cada 15 sacos de 25 Kg de mortero de cemento 5/1).

K380

CÓDIGO	MEDIDA	€/ud	□	⊞
K380Y001	1l	76,10	1	9

Aditivo Giacomini tipo CLEAN, limpiador neutro y eficaz para instalaciones radiantes nuevas.

NOTAS

Concentración 1l/100l de agua de la instalación. Circular 2÷3 horas a pleno rendimiento. Realizar descarga según normativa local y realizar carga con agua y aditivo preventivo.

K381

CÓDIGO	MEDIDA	€/ud	□	⊞
K381Y001	1l	101,05	1	9

Aditivo Giacomini tipo REMOVE-RAPID, concentrado no ácido para eliminación rápida de incrustaciones, fangos y óxidos en instalaciones de calefacción.

NOTAS

Concentración 1l/100l de agua de la instalación. Circuitos con alta suciedad puede aumentarse a 2%. Circular 2÷4 horas con bomba de lavado. En el caso de utilizar el circulador de la propia instalación dejar la carga 24 horas. Realizar descarga según normativa local y realizar carga con agua y aditivo preventivo.

K382

CÓDIGO	MEDIDA	€/ud	□	⊞
K382Y001	1l	112,05	1	9

Aditivo Giacomini especial tipo 2IN1. Anti incrustante, desfangador, reconstituyente, anticorrosivo, con acción higienizante y no ácida.

NOTAS

Concentración 1l/100l de agua de la instalación. Circular 1 hora con circulador de instalación. Limpiar desfangador. Verificar grado de suciedad a los 12 meses.



> SISTEMA AUTOFIJACIÓN

R882V

CÓDIGO	MEDIDA	€/m ²	📦	📦
R882VY403	h.23	17,85	10	80
R882VY405	h.38	23,75	8	56
R882VY412	h.20	16,60	10	80



Panel aislante liso en rollo de sistema auto fijante, para instalación de suelo radiante. Realizado en poliestireno expandido con lámina auto fijante para instalación de tubería sin necesidad de grapas ni tetones. Diseño de cuadrícula en superficie para facilitar la instalación de tubo. Impresión de rejilla en recuadros de 50x50 mm. Válido para tubo de Ø 16 a 20 mm (sistema autofijación)
 R882VY403-405: EPS grafito
 R882VY412: EPS

NOTAS

Resistencia térmica:
 R882VY403: 0,77 m²K/W
 R882VY405: 1,27 m²K/W
 R882VY412: 0,56 m²K/W

R996V

CÓDIGO	MEDIDA	€/m	📦	📦
R996VY402	16x1,8	2,45	240	-
R996VY403	16x1,8	2,40	600	-
R996VY404	16x2	2,50	240	-
R996VY414	20x2	3,10	240	-



Tubería Pex-A EVOH 5 capas para instalación de suelo radiante, con recubrimiento para sistema de auto fijación.

R179AM

CÓDIGO	MEDIDA	€/ud	📦	📦
R179MX024	18x(16x2,0)	4,00	25	250
R179MX026	18x(20x2,0)	4,85	25	250

Adaptador para tubo de plástico y multicapa en instalaciones hidráulicas. Conforme a la norma EN 1254-3.

Junta tórica negra conforme a la norma EN 681-1.

Rango de temperatura 5 ÷ 110 °C.
 Presión máxima de trabajo 10bar.



R179

CÓDIGO	MEDIDA	€/ud	📦	📦
R179X076	18x(16x1,8)	5,00	25	250

Adaptador para tubo de plástico (para medidas no disponibles en la serie R179AM) en instalaciones hidráulicas. Conforme a la norma EN 1254-3.

Junta tórica negra conforme a la norma EN 681-1.

Rango de temperatura 5 ÷ 110 °C.
 Presión máxima de trabajo 10bar.



K369

CÓDIGO	MEDIDA	€/m	📦	📦
K369Y021	15x0,8cm	2,85	50	-

Banda perimetral adhesiva para instalación de suelo radiante, en polietileno. Dotada de un lado parcialmente adhesivo y de una franja de protección en el lado opuesto. Rango de temperatura -20 ÷ 80°C

NOTAS

Se suministra en rollo de 50m.



R984

CÓDIGO	MEDIDA	€/m ²	📦	📦
R984Y015	rejilla 50x50mm	3,65	125	-

Film antivapor en polietileno para instalaciones de suelo radiante. Dotado de rejilla impresa, diseñada para facilitar la instalación de tubería.

NOTAS

Se suministra en rollo de 1,25 x 100m.



K393

CÓDIGO	MEDIDA	€/m ²	📦	📦
K393Y001	50x50mm	9,55	40	-

Malla electrosoldada zincada en 50 x 50mm. Diámetro del alambre 1,6mm.

NOTAS

Se suministra en panel de 2 x 1m.

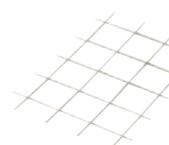

K369D

CÓDIGO	MEDIDA	€/m	📦	📦
K369DY001	15x0,8cm	1,41	50	100

Banda para juntas de dilatación, en polietileno. Rango de temperatura -20 ÷ 80°C

NOTAS

Se suministra en rollo de 50m.
 Utilizar en combinación con la guía R872D.



R872D

CÓDIGO	MEDIDA	€/m	📦	📦
R872DY001	2m	11,45	2	100

Guía autoadhesiva para juntas de dilatación para instalaciones de suelo radiante. Longitud de 2m.

NOTAS

Utilizar en combinación con la banda para juntas de dilatación K369D.



K375

CÓDIGO	MEDIDA	€/ud	📦	📦
K375Y011	2l	24,90	1	8

Aditivo anti-incrustante para instalaciones de suelo radiante.

NOTAS

Concentración mínima 1l/100l agua de instalación (aprox. 2l/75m² de suelo radiante).



K376

CÓDIGO	MEDIDA	€/ud	📦	📦
K376Y011	10l	62,05	1	-

Aditivo fluidificante de cemento para instalaciones de suelo radiante.

NOTAS

Mezclar 0,9÷1,3l por cada 100Kg de cemento (aprox. 1l por cada 15 sacos de 25 Kg de mortero de cemento 5/1).



K380

CÓDIGO	MEDIDA	€/ud	📦	📦
K380Y001	1l	76,10	1	9

Aditivo Giacomini tipo CLEAN, limpiador neutro y eficaz para instalaciones radiantes nuevas.

NOTAS

Concentración 1l/100l de agua de la instalación. Circular 2÷3 horas a pleno rendimiento. Realizar descarga según normativa local y realizar carga con agua y aditivo preventivo.



K381

CÓDIGO	MEDIDA	€/ud	📦	📦
K381Y001	1l	101,05	1	9

Aditivo Giacomini tipo REMOVE-RAPID, concentrado no ácido para eliminación rápida de incrustaciones, fangos y oxidos en instalaciones de calefacción.

NOTAS

Concentración 1l/100l de agua de la instalación. Circuitos con alta suciedad puede aumentarse a 2%. Circular 2÷4 horas con bomba de lavado. En el caso de utilizar el circulador de la propia instalación dejar la carga 24 horas. Realizar descarga según normativa local y realizar carga con agua y aditivo preventivo.



K382

CÓDIGO	MEDIDA	€/ud	📦	📦
K382Y001	1l	112,05	1	9

Aditivo Giacomini especial tipo 2IN1. Anti incrustante, desfangador, reconstituyente, anticorrosivo, con acción higienizante y no ácida.

NOTAS

Concentración 1l/100l de agua de la instalación. Circular 1 hora con circulador de instalación. Limpiar desfangador. Verificar grado de suciedad a los 12 meses.

SISTEMA AUTOFIJACIÓN

> PANELES LISOS
R882A

CÓDIGO	MEDIDA	€/m²	□	⊞
R882AY423	h23	16,85	10	80
R882AY425	h38	22,95	10	50
R882AY400	h20	15,60	10	80



Panel aislante liso en rollo con lámina aluminizada para instalación de suelo radiante. Impresión de rejilla en recuadros de 50x50 mm.

R882AY423-425: EPS grafito
 R882AY400: EPS

NOTAS

Resistencia térmica:
 R882AY423: 0,77 m2K/W
 R882AY425: 1,27 m2K/W
 R882AY400: 0,56 m2K/W

R981B

CÓDIGO	MEDIDA	€/m²	□	⊞
R981BY013	h30	21,05	12,96	-
R981BY014	h40	24,95	9,36	-
R981BY015	h50	28,95	7,92	-
R981BY016	h60	32,90	6,48	-



Propiedades acústicas para CTE DB HR. Consultar ficha técnica

Panel aislante preformado liso para instalación de suelo radiante. Realizado en poliestireno expandido sinterizado (EPS) autoextinguible de alta densidad, acoblado a capa de protección en polietileno termoformado con función de soporte y barrera de vapor.

Red preformada con indicación de paso de tubería, 50x50mm y 100x100mm.

Densidad 30Kg/m3.
 Dimensiones útiles: 1200x600mm.

NOTAS

Resistencia térmica:
 R981BY003: 0,90 m2K/W
 R981BY004: 1,20 m2K/W
 R981BY005: 1,50 m2K/W
 R981BY006: 1,85 m2K/W

K369

CÓDIGO	MEDIDA	€/m	□	⊞
K369Y021	15x0,8cm	2,85	50	-



Banda perimetral adhesiva para instalación de suelo radiante, en polietileno. Dotada de un lado parcialmente adhesivo y de una franja de protección en el lado opuesto. Rango de temperatura -20 ÷ 80°C

NOTAS

Se suministra en rollo de 50m.

R863

CÓDIGO	MEDIDA	€/ud	□	⊞
R863Y500	R983Y500	469,50	1	-



Grapadora para fijación de tubo.

R983

CÓDIGO	MEDIDA	€/ud	□	⊞
R983Y500	para grapadora R863	0,17	300	-



Grapa para fijación de tubo en paneles aislantes

R984

CÓDIGO	MEDIDA	€/m²	□	⊞
R984Y015	rejilla 50x50mm	3,65	125	-



Film antivapor en polietileno para instalaciones de suelo radiante. Dotado de rejilla impresa, diseñada para facilitar la instalación de tubería.

NOTAS

Se suministra en rollo de 1,25 x 100m.

K393

CÓDIGO	MEDIDA	€/m²	□	⊞
K393Y001	50x50mm	9,55	40	-



Malla electrosoldada zincada en 50 x 50mm. Diámetro del alambre 1,6mm.

NOTAS

Se suministra en panel de 2 x 1m.

K369D

CÓDIGO	MEDIDA	€/m	□	⊞
K369DY001	15x0,8cm	1,41	50	100



Banda para juntas de dilatación, en polietileno. Rango de temperatura -20 ÷ 80°C

NOTAS

Se suministra en rollo de 50m. Utilizar en combinación con la guía R872D.

R872D

CÓDIGO	MEDIDA	€/m	□	⊞
R872DY001	2m	11,45	2	100



Guía autoadhesiva para juntas de dilatación para instalaciones de suelo radiante. Longitud de 2m.

NOTAS

Utilizar en combinación con la banda para juntas de dilatación K369D.

PANELES LISOS
K375

CÓDIGO	MEDIDA	€/ud	□	⊞
K375Y011	2l	24,90	1	8



Aditivo anti-incrustante para instalaciones de suelo radiante.

NOTAS

Concentración mínima 1l/100l agua de instalación (aprox. 2l/75m2 de suelo radiante).

K376

CÓDIGO	MEDIDA	€/ud	□	⊞
K376Y011	10l	62,05	1	-



Aditivo fluidificante de cemento para instalaciones de suelo radiante.

NOTAS

Mezclar 0,9÷1,3l por cada 100Kg de cemento (aprox. 1l por cada 15 sacos de 25 Kg de mortero de cemento 5/1).

K380

CÓDIGO	MEDIDA	€/ud	□	⊞
K380Y001	1l	76,10	1	9



Aditivo Giacomini tipo CLEAN, limpiador neutro y eficaz para instalaciones radiantes nuevas.

NOTAS

Concentración 1l/100l de agua de la instalación. Circular 2÷3 horas a pleno rendimiento. Realizar descarga según normativa local y realizar carga con agua y aditivo preventivo.

K381

CÓDIGO	MEDIDA	€/ud	□	⊞
K381Y001	1l	101,05	1	9



Aditivo Giacomini tipo REMOVE-RAPID, concentrado no ácido para eliminación rápida de incrustaciones, fangos y oxidos en instalaciones de calefacción.

NOTAS

Concentración 1l/100l de agua de la instalación. Circuitos con alta suciedad puede aumentarse a 2%. Circular 2÷4 horas con bomba de lavado. En el caso de utilizar el circulador de la propia instalación dejar la carga 24 horas. Realizar descarga según normativa local y realizar carga con agua y aditivo preventivo.

K382

CÓDIGO	MEDIDA	€/ud	□	⊞
K382Y001	1l	112,05	1	9



Aditivo Giacomini especial tipo 2IN1. Anti incrustante, desfangador, reconstituyente, anticorrosivo, con acción higienizante y no ácida.

NOTAS

Concentración 1l/100l de agua de la instalación. Circular 1 hora con circulador de instalación. Limpiar desfangador. Verificar grado de suciedad a los 12 meses.



> SISTEMA KLIMA RENEW
R979S

CÓDIGO	MEDIDA	€/m ²	□	⊞
R979SY101	T.50-h.22	32,60	13,44	-
R979SY011	T.50-h.22+13	27,05	7,20	-
R979SY021	T.50-h.22+6	39,80	8,64	-
R979SY005	T.50-h.15	34,25	15,84	-
R979SY025	T.50-h.15+6	40,60	10,08	-

Propiedades acústicas para CTE DB HR. Consultar ficha técnica

R979SY005

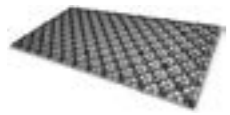

R979SY011

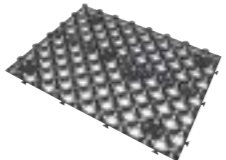

R979SY025



R979SY021

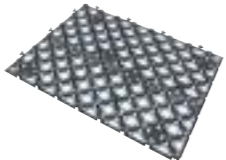

Base adhesiva



Pines de sujeción al aislante



Bloqueo del tubo sin clips con el paso entre tubos múltiple de 50 mm

PANEL R979S - Características principales

- **Facilidad de instalación:** fijación del tubo sin uso de clips, paso múltiple de 50mm;
- **Rendimiento térmico elevado:** la geometría patentada del tetón perforado permite la inundación completa de mortero, permitiendo así una distribución homogénea de la temperatura;
- **Ideal para reforma de edificio:** Su estructura, actuando de malla de repartición reduce notablemente el espesor de la instalación radiante y garantiza una elevada resistencia a las cargas.

R981E

CÓDIGO	MEDIDA	€/m ²	□	⊞
R981EY001	h27	13,60	26,4	-
R981EY002	h45	18,35	15,6	-
R981EY101	1200 x 1000 x 20	6,75	36,0	-
R981EY102	1200 x 1000 x 17	9,90	14,4	-
R981EY201	1200 x 1000 x 25	24,95	24,0	-

Propiedades acústicas para CTE DB HR. Consultar ficha técnica

PERFILES PANEL

Panel aislante liso para instalación de suelo radiante. Realizado en poliestireno expandido sinterizado (EPS) sin lámina de protección superior. Dimensiones útiles: 1200x1000mm.

NOTAS

Resistencia térmica:
 R981EY001: 0,75 m2K/W
 R981EY002: 1,25 m2K/W
 R981EY101: 0,5 m2K/W. Para recrecidos y aumento de resistencia térmica.
 R981EY102: 0,5 m2K/W. Panel de EEPS (elastificado acústico) para recrecidos acústicos y aumento de resistencia térmica
 R981EY201: 0,75 m2K/W. Panel compuesto EPS+EEPS (acústico)

K369

CÓDIGO	MEDIDA	€/m	□	⊞
K369Y021	15x0,8cm	2,85	50	-

Banda perimetral adhesiva para instalación de suelo radiante, en polietileno. Dotada de un lado parcialmente adhesivo y de una franja de protección en el lado opuesto. Rango de temperatura -20 ÷ 80°C

NOTAS

Se suministra en rollo de 50m.



K393

CÓDIGO	MEDIDA	€/m ²	□	⊞
K369Y021	50x50mm	9,55	40	-

Malla electrosoldada zincada en 50 x 50mm. Diámetro del alambre 1,6mm.

NOTAS

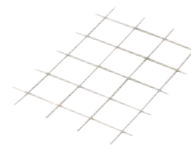
Se suministra en panel de 2 x 1m.

R984

CÓDIGO	MEDIDA	€/m ²	□	⊞
R984Y015	rejilla 50x50mm	3,65	125	-

Film antivapor en polietileno para instalaciones de suelo radiante. Dotado de rejilla impresa, diseñada para facilitar la instalación de tubería.

NOTAS

Se suministra en rollo de 1,25 x 100m.

K369D

CÓDIGO	MEDIDA	€/m	□	⊞
K369DY001	15x0,8cm	1,41	50	100

Banda para juntas de dilatación, en polietileno. Rango de temperatura -20 ÷ 80°C

NOTAS

Se suministra en rollo de 50m. Utilizar en combinación con la guía R872D.

R983S

CÓDIGO	MEDIDA	€/ud	□	⊞
R983Y040	fijación panel-suelo	0,36	100	1000
R983Y041	fijación tubo-suelo	0,68	100	1000

Clip en plástico para fijación del panel R979SY001 y R979SY021.

R872D

CÓDIGO	MEDIDA	€/m	□	⊞
R872DY001	2m	11,45	2	100

Guía autoadhesiva para juntas de dilatación para instalaciones de suelo radiante. Longitud de 2m.

NOTAS

Utilizar en combinación con la banda para juntas de dilatación K369D.

K375

CÓDIGO	MEDIDA	€/ud	□	⊞
K375Y011	2l	24,90	1	8

Aditivo anti-incrustante para instalaciones de suelo radiante.

NOTAS

Concentración mínima 1l/100l agua de instalación (aprox. 2l/75m2 de suelo radiante).

K376

CÓDIGO	MEDIDA	€/ud	□	⊞
K376Y011	10l	62,05	1	-

Aditivo fluidificante de cemento para instalaciones de suelo radiante.

NOTAS

Mezclar 0,9÷1,3l por cada 100Kg de cemento (aprox. 1l por cada 15 sacos de 25 Kg de mortero de cemento 5/1).

K380

CÓDIGO	MEDIDA	€/ud	□	⊞
K380Y001	1l	76,10	1	9

Aditivo Giacomin tipo CLEAN, limpiador neutro y eficaz para instalaciones radiantes nuevas.

NOTAS

Concentración 1l/100l de agua de la instalación. Circular 2÷3 horas a pleno rendimiento. Realizar descarga según normativa local y realizar carga con agua y aditivo preventivo.

K381

CÓDIGO	MEDIDA	€/ud	□	⊞
K381Y001	1l	101,05	1	9

Aditivo Giacomin tipo REMOVE-RAPID, concentrado no ácido para eliminación rápida de incrustaciones, fangos y oxidos en instalaciones de calefacción.

NOTAS

Concentración 1l/100l de agua de la instalación. Circuitos con alta suciedad puede aumentarse a 2%. Circular 2÷4 horas con bomba de lavado. En el caso de utilizar el circulador de la propia instalación dejar la carga 24 horas. Realizar descarga según normativa local y realizar carga con agua y aditivo preventivo.

K382

CÓDIGO	MEDIDA	€/ud	□	⊞
K382Y001	1l	112,05	1	9

Aditivo Giacomin especial tipo 2IN1. Anti incrustante, desfangador, reconstituyente, anticorrosivo, con acción higienizante y no ácida.

NOTAS

Concentración 1l/100l de agua de la instalación. Circular 1 hora con circulador de instalación. Limpiar desfangador. Verificar grado de suciedad a los 12 meses.

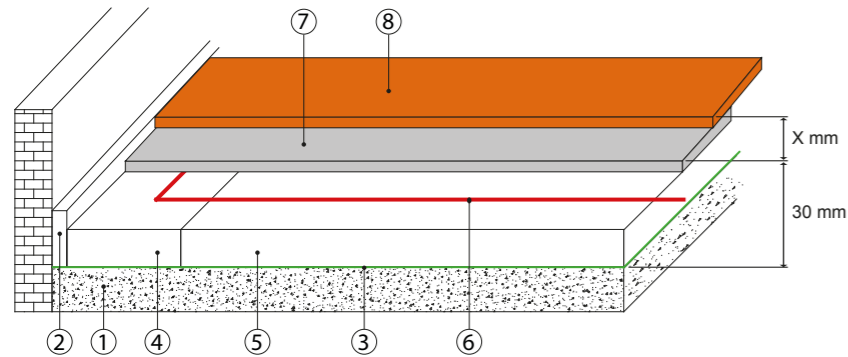

> SISTEMA KLIMA DRY
Elementos constructivos del sistema seco

- 1** Capa base de soporte (forjado)
- 2** Banda perimetral, serie K369A
- 3** Capa de protección en polietileno impermeable al vapor de agua, serie R984
- 4** Panel de cabecera termoformado y aluminizado, serie R884, para distribución de tubería y soporte para curvatura de circuitos.
- 5** Panel preformado, serie R883-1, con lamina termoconductora de aluminio.
- 6** Tubo Pex o multicapa de diámetro exterior máximo de 17mm.
- 7** Doble capa en láminas de acero cincado, con función de capa de soporte, serie K805P y K805P-1.
- 8** Acabado superficial.

R883-1

CÓDIGO	MEDIDA	€/m ²	□	⊞
R883Y101	T150-h28	61,55	11,52	-

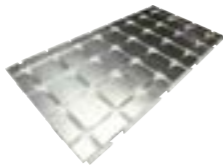

Panel aislante en poliestireno expandido para instalación de suelo radiante seco. Difusor formado por lámina de aluminio de espesor 0,3mm, encajado al panel, permite el paso de tubo en ambas direcciones y puntualmente a 45° (eliminando parte del tetón). Dotado de encaste perimetral en los cuatro lados para unión a paneles adyacentes. Paso múltiple de 150mm. Densidad de 30Kg/m3. Válido para tubería de 16x1,8 y 16x2. Dimensiones útiles 1200x600.

R884

CÓDIGO	MEDIDA	€/m ²	□	⊞
R884Y101	h28	61,55	5,76	-



Panel aislante de cabecera en poliestireno expandido, para el paso de tubo de alimentación del circuito y para las curvas del circuito, en instalaciones de suelo radiante seco. Dotado de encaste perimetral en los cuatro lados para unión a paneles adyacentes. Incluye tetones adicionales, extraíbles, para insertar en los espacios de curva no ocupados, para aumentar su resistencia de carga. Densidad 40Kg/m3. Dimensiones útiles 600x300mm.

K805P

CÓDIGO	MEDIDA	€/m ²	□	⊞
K805PY003	600x300x1mm	54,25	3,60	-
K805PY004	600x600x1mm	61,75	3,60	-

Lámina en acero zincado de espesor reducido para instalaciones de suelo radiante seco, para repartición de carga.

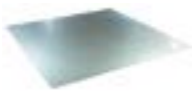
K805P-1

CÓDIGO	MEDIDA	€/m ²	□	⊞
K805PY023	600x300x1mm	78,10	3,60	-
K805PY024	600x600x1mm	78,10	3,60	-

Lámina en acero zincado de espesor reducido para instalaciones de suelo radiante seco, para repartición de carga. Dotada de biadhesisivo.

R996T

CÓDIGO	MEDIDA	€/m	□	⊞
R996TY227	16x2	1,90	100	-
R996TY219	16x2	1,90	240	-
R996TY264	16x2	1,90	600	-



Tubo Giacotherm en polietileno reticulado PEX-b, con barrera anti-oxígeno externa. Idóneo para clase de aplicación 4 y 5, no válido para distribución de agua de consumo. Específico para instalaciones de suelo radiante en calefacción y refrescamiento. Flexibilidad elevada.

R984

CÓDIGO	MEDIDA	€/m ²	□	⊞
R984Y015	rejilla 50x50mm	3,65	125	-

Film antivapor en polietileno para instalaciones de suelo radiante. Dotado de rejilla impresa, diseñada para facilitar la instalación de tubería.

NOTAS

Se suministra en rollo de 1,25 x 100m.

K369

CÓDIGO	MEDIDA	€/m	□	⊞
K369Y021	15x0,8cm	2,85	50	-

Banda perimetral adhesiva para instalación de suelo radiante, en polietileno. Dotada de un lado parcialmente adhesivo y de una franja de protección en el lado opuesto. Rango de temperatura -20 ÷ 80°C

NOTAS

Se suministra en rollo de 50m.

K809

CÓDIGO	MEDIDA	€/ud	□	⊞
K809Y001	50x26mm	0,47	1	100

Grapa para fijación de tubo en suelo radiante SLIM.

K375

CÓDIGO	MEDIDA	€/ud	□	⊞
K375Y011	2l	24,90	1	8

Aditivo anti-incrustante para instalaciones de suelo radiante.

NOTAS

Concentración mínima 1l/100l agua de instalación (aprox. 2l/75m² de suelo radiante).

K380

CÓDIGO	MEDIDA	€/ud	□	⊞
K380Y001	1l	76,10	1	9

Aditivo Giacomini tipo CLEAN, limpiador neutro y eficaz para instalaciones radiantes nuevas.

NOTAS

Concentración 1l/100l de agua de la instalación. Circular 2÷3 horas a pleno rendimiento. Realizar descarga según normativa local y realizar carga con agua y aditivo preventivo.

K381

CÓDIGO	MEDIDA	€/ud	□	⊞
K381Y001	1l	101,05	1	9

Aditivo Giacomini tipo REMOVE-RAPID, concentrado no ácido para eliminación rápida de incrustaciones, fangos y oxidos en instalaciones de calefacción.

NOTAS

Concentración 1l/100l de agua de la instalación. Circuitos con alta suciedad puede aumentarse a 2%. Circular 2÷4 horas con bomba de lavado. En el caso de utilizar el circulador de la propia instalación dejar la carga 24 horas. Realizar descarga según normativa local y realizar carga con agua y aditivo preventivo.

K382

CÓDIGO	MEDIDA	€/ud	□	⊞
K382Y001	1l	112,05	1	9

Aditivo Giacomini especial tipo 2IN1. Anti incrustante, desfangador, reconstituyente, anticorrosivo, con acción higienizante y no ácida.

NOTAS

Concentración 1l/100l de agua de la instalación. Circular 1 hora con circulador de instalación. Limpiar desfangador. Verificar grado de suciedad a los 12 meses.

> TUBERIAS Y ACCESORIOS
R996T

CÓDIGO	MEDIDA	€/m	□	⊞
R996Y048	16x1,5	1,53	240	-
R996Y065	16x1,5	1,53	500	-
R996TY227	16x2	1,90	100	-
R996TY219	16x2	1,90	240	-
R996TY264	16x2	1,90	600	-
R996TY054	17x2	2,20	100	-
R996TY033	17x2	2,20	240	-
R996TY052	17x2	2,20	600	-
R996TY249	18x2	2,55	100	-
R996TY220	18x2	2,55	240	-
R996TY250	18x2	2,55	500	-
R996TY221	20x2	2,45	100	-
R996TY222	20x2	2,45	240	-
R996TY253	20x2	2,45	400	-
R996TY068	25x2,3	4,65	320	-



Tubo Giacotherm en polietileno reticulado PEX-b, con barrera anti-oxígeno externa. Idóneo para clase de aplicación 4 y 5, no válido para distribución de agua de consumo. Específico para instalaciones de suelo radiante en calefacción y refrescamiento. Flexibilidad elevada.

R996

CÓDIGO	MEDIDA	€/m	□	⊞
R996Y141	16x1,8 BAO	1,70	240	-
R996Y142	16x1,8 BAO	1,70	600	-



Tubo en polietileno reticulado PEX-b. Idóneo para clase de aplicación 1, 2, 4 y 5 - Agua sanitaria y calefacción/refrigeración según modelo. Válido para instalaciones de suelo radiante.

R978

CÓDIGO	MEDIDA	€/m	□	⊞
R978Y172	12x1,5 - rojo	1,29	240	-
R978Y175	12x1,5 - rojo	1,29	600	-
R978Y116	16x1,5 - gris	1,43	240	-
R978Y117	16x1,5 - gris	1,43	600	-
R978Y226	16x2 - rojo	1,53	240	-
R978Y227	16x2 - rojo	1,53	600	-



Tubería PE-RT con barrera antioxígeno intermedia para instalación de suelo radiante. Idóneo para clase de aplicación 4, no válido para distribución de agua de consumo. Específico para instalaciones de suelo radiante en calefacción y refrescamiento.

R999

CÓDIGO	MEDIDA	€/m	□	⊞
R999Y122	16x2	2,05	100	-
R999Y123	16x2	2,05	200	-
R999Y124	16x2	2,05	500	-
R999Y142	20x2	3,15	100	-
R999Y143	20x2	3,15	200	-



Tubería multicapa PEX-b/AI/PEX-b. Idóneo para instalaciones sanitarias, calefacción y refrescamiento. Válido para instalaciones de suelo radiante. Clase de aplicación 1, 2, 4 y 5.

R977

CÓDIGO	MEDIDA	€/m	□	⊞
R977Y122	16x2	1,85	100	-
R977Y123	16x2	1,85	200	-
R977Y125	16x2	1,85	240	-
R977Y126	16x2	1,85	500	-
R977Y142	20x2	3,20	100	-
R977Y143	20x2	3,20	200	-



Tubería multicapa PERT-AI-PERT. Idóneo para instalaciones sanitarias, calefacción y refrescamiento. Válido para instalaciones de suelo radiante. Clase de aplicación 1, 2, 4 y 5.

Consultar disponibilidad.

TUBERIAS Y ACCESORIOS
R865

CÓDIGO	MEDIDA	€/ud	□	⊞
R865Y001	-	690,40	1	-

Desbobinador de tubo de plástico.

R983

CÓDIGO	MEDIDA	€/ud	□	⊞
R983Y001	para h37 o superior	0,15	100	1.000
R983Y003	para h30	0,15	100	1.000
R983Y500	para grapadora R863	0,17	300	-

Grapa para fijación de tubo en paneles aislantes

NOTAS

Grapa para grapadora R863LY003. Ømax. tubo=20mm.

R983L

CÓDIGO	MEDIDA	€/ud	□	⊞
R983LY003	para grapadora R863L	0,36	1	-

Grapa para fijación de tubo en paneles aislantes

NOTAS

Grapa para grapadora R863LY003. Ømax. tubo=20mm.

R863

CÓDIGO	MEDIDA	€/ud	□	⊞
R863Y500	R983Y500	469,50	1	-
R863LY003	R983LY003	686,55	1	-

Grapadora para fijación de tubo.

R983S

CÓDIGO	MEDIDA	€/ud	□	⊞
R983Y040	fijación panel-suelo	0,36	100	1000
R983Y041	fijación tubo-suelo	0,68	100	1000

Clip en plástico para fijación del panel R979SY001 y R979SY021.

K809

CÓDIGO	MEDIDA	€/ud	□	⊞
K809Y001	50x26mm	0,47	1	100

Grapa para fijación de tubo en suelo radiante SLIM.

R549P

CÓDIGO	MEDIDA	€/ud	□	⊞
R549PY003	Ø 16-18	3,45	1	50
R549PY004	Ø 20	6,90	1	50
R549PY007	Ø 25	9,40	1	50

Curva guía-tubo en plástico.

R179AM

CÓDIGO	MEDIDA	€/ud	□	⊞
R179MX022	18x(14x2,0)	4,40	25	250
R179MX023	18x(16x2,2)	4,85	25	250
R179MX024	18x(16x2,0)	4,00	25	250
R179MX025	18x(18x2,0)	4,85	25	250
R179MX026	18x(20x2,0)	4,85	25	250
R179MX027	18x(20x2,5)	4,65	25	250
R179MX028	18x(16,2x2,6)	4,65	25	250
R179MX030	18x(17,5x2,3)	4,75	25	250
R179MX034	18x(17x2,0)	4,65	25	250
R179MX035	18x(20x2,25)	4,70	25	250

Adaptador para tubo de plástico y multicapa en instalaciones hidráulicas. Conforme a la norma EN 1254-3.

Junta tórica negra conforme a la norma EN 681-1.

Rango de temperatura 5 ÷ 110 °C. Presión máxima de trabajo 10bar.

R179

CÓDIGO	MEDIDA	€/ud	□	⊞
R179X055	18x(12x1,5)	4,30	25	250
R179X062	18x(12x2,0)	4,80	25	250
R179X063	18x(12x1,1)	4,30	25	250
R179X070	18x(15x2,5)	4,30	25	250
R179X094	18x(15x2,0)	5,45	25	250
R179X072	18x(16x2,7)	4,65	25	250
R179X076	18x(16x1,8)	5,00	25	250
R179X077	18x(16x1,5)	4,30	25	250
R179X079	18x(17x2,5)	4,75	25	250
R179X082	18x(18x2,5)	4,10	25	250
R179X086	18x(20x3,4)	4,30	25	250
R179X087	18x(20x2,8)	4,30	25	250
R179X091	18x(20x1,9)	4,30	25	250
R179X092	18x(21x2,5)	4,40	25	250
R179X095	18x(22x2,0)	4,85	25	250

Adaptador para tubo de plástico (para medidas no disponibles en la serie R179AM) en instalaciones hidráulicas. Conforme a la norma EN 1254-3.

Junta tórica negra conforme a la norma EN 681-1.

Rango de temperatura 5 ÷ 110 °C. Presión máxima de trabajo 10bar.

R131

CÓDIGO	MEDIDA	€/ud	□	⊞
R131Y003	27/29	39,40	1	-
R131Y004	29/30	48,65	1	-

Llave fija para adaptadores.

NOTAS

Llave de 27 para base 16. Llave de 29 para base 18.

> COLECTORES
R553FK

CÓDIGO	MEDIDA	€/ud	□	▣
R553FK102	1"x18/2	268,00	1	-
R553FK103	1"x18/3	313,30	1	-
R553FK104	1"x18/4	360,30	1	-
R553FK105	1"x18/5	399,65	1	-
R553FK106	1"x18/6	441,70	1	-
R553FK107	1"x18/7	486,70	1	-
R553FK108	1"x18/8	525,65	1	-
R553FK109	1"x18/9	567,80	1	-
R553FK110	1"x18/10	611,30	1	-
R553FK111	1"x18/11	656,75	1	-
R553FK112	1"x18/12	703,25	1	-



Kit de colector premontado y válvula multifunción para instalación de climatización. Caudalímetro por circuito (0,5÷5l/min). Conexión para tubo de cobre, plástico o multicapa. Separación entre salidas de 50mm. Rango de temperatura 5÷110°C. Presión máxima de trabajo 10bar. Formado por:
 - 1 colector premontado R553F.
 - 2 válvulas multifunción R269T con tapón terminal.

NOTAS

El control eléctrico todo/nada de los circuitos puede realizarse quitando los volantes manuales y montando los cabezales electrotrémicos R473, R473, R478 o R478M. Para el equilibrio de circuitos utilizar la llave R558 o la llave R558N. Para la conexión a tubo utilizar los adaptadores R178, R179 o R179AM.

INFORMACION

Compatible con cajas R500-1, R500-2, R500-2E y R501.

ELECCIÓN CAJA R500 PARA COLECTORES FK Y FKDB

CAJA	SALIDAS COLECTORES FK	DIMENSIONES CAJAS
R500Y111	2 a 3 salidas	400x460x110
R500Y112	4 a 7 salidas	600x460x110
R500Y113	8 a 10 salidas	800x460x110
R500Y114	11 a 12 salidas	1000x460x110

CAJA	SALIDAS COLECTORES FKDB	DIMENSIONES CAJAS
R500Y221	2 a 3 salidas	400x650x85
R500Y222	4 a 7 salidas	600x650x85
R500Y223	8 a 10 salidas	800x650x85
R500Y224	11 a 12 salidas	1000x650x85

R553FKDB

CÓDIGO	MEDIDA	€/ud	□	▣
R553FKDB102	1"x18/2 - LF	315,25	1	-
R553FKDB103	1"x18/3 - LF	369,70	1	-
R553FKDB104	1"x18/4 - LF	424,15	1	-
R553FKDB105	1"x18/5 - LF	478,65	1	-
R553FKDB106	1"x18/6 - LF	533,20	1	-
R553FKDB107	1"x18/7 - LF	587,60	1	-
R553FKDB108	1"x18/8 - LF	642,10	1	-
R553FKDB109	1"x18/9 - LF	696,60	1	-
R553FKDB110	1"x18/10 - LF	751,00	1	-
R553FKDB111	1"x18/11 - LF	805,55	1	-
R553FKDB112	1"x18/12 - LF	860,05	1	-
R553FKDB122	1"x18/2 - HF	338,85	1	-
R553FKDB123	1"x18/3 - HF	393,40	1	-
R553FKDB124	1"x18/4 - HF	447,90	1	-
R553FKDB125	1"x18/5 - HF	502,30	1	-
R553FKDB126	1"x18/6 - HF	556,85	1	-
R553FKDB127	1"x18/7 - HF	611,35	1	-
R553FKDB128	1"x18/8 - HF	665,80	1	-
R553FKDB129	1"x18/9 - HF	720,25	1	-
R553FKDB130	1"x18/10 - HF	774,80	1	-
R553FKDB131	1"x18/11 - HF	829,25	1	-
R553FKDB132	1"x18/12 - HF	883,80	1	-



Kit de colector premontado y válvula multifunción en latón para instalación de climatización, con equilibrio dinámico de caudal y regulación independiente por circuito. Conexión para tubo de cobre, plástico o multicapa. Separación entre salidas de 50mm. Rango de temperatura 5÷95°C. Presión máxima de trabajo 10 bar. Formado por:
 - 1 colector de impulsión con caudalímetros y detentores para corte de fluido.
 - 1 colector de retorno con válvulas de equilibrio de caudal.
 - 2 válvulas multifunción R269T con tapón terminal.

NOTAS

El control eléctrico todo/nada de los circuitos puede realizarse montando los cabezales electrotrémicos R473, R473M, R478 o R478M. Para el ajuste de caudal utilizar la llave R73PY010. Para la conexión a tubo utilizar los adaptadores R178, R179 o R179AM.

INFORMACION

Compatible con cajas R500-1, R500-2, R500-2E y R501.

R500-1

CÓDIGO	MEDIDA	€/m ²	□	▣
R500Y111	400x460x110	120,75	1	-
R500Y112	600x460x110	137,50	1	-
R500Y113	800x460x110	166,55	1	-
R500Y114	1000x460x110	184,05	1	-



Caja metálica para empotrar en acero electrozincado, con puerta y marco en acero pintado. Puerta con cierre por llave.

NOTAS

Las dimensiones útiles netas corresponden con: Largo x Alto x Profundidad

R500-2

CÓDIGO	MEDIDA	€/m	□	▣
R500Y221	400x650x85	167,80	1	-
R500Y222	600x650x85	189,20	1	-
R500Y223	800x650x85	223,95	1	-
R500Y224	1000x650x85	256,75	1	-
R500Y225	1200x650x85	294,50	1	-



Caja metálica para empotrar de profundidad y altura regulable, en acero electrozincado. Formado por:
 - Puerta y marco en acero pintado.
 - Soporte de suelo regulable en altura.
 - Red metálica para enlucido.
 - Puerta con cierre por llave.

NOTAS

Las dimensiones útiles netas corresponden con: Largo x Alto x Profundidad

R553W-2

CÓDIGO	MEDIDA	€/ud	□	▣
R553WY001	1"	80,90	1	-
R553WY005	1 1/4"	80,90	1	-
R553WY003	1"	80,90	1	-
R553WY007	1 1/4"	80,90	1	-



Conjunto de aislamiento para impulsión y retorno de colectores R553D y R553F o modulares DN32 con máximo de 12 salidas.

NOTAS

R553WY001: Para colector en barra R553F de 1", máximo 12 salidas.

R553WY003: Para colector en barra R553D de 1", máximo 12 salidas.

R553WY005: Para colector en barra R553F de 1 1/4" o modulares R53MM, R53MT, R53VM, R53VT de 1" y 1 1/4", máximo 12 salidas.

R553WY007: Para colector en barra R553D de 1 1/4" o modulares R53SM, R53ST, R53VM, R53VT de 1" y 1 1/4", máximo 12 salidas.

R553W

CÓDIGO	MEDIDA	€/ud	□	▣
R553WY002	1"	67,15	1	-
R553WY006	1 1/4"	71,90	1	-
R553WY004	1"	67,15	1	-
R553WY008	1 1/4"	71,90	1	-
R553WY012	1"	71,15	1	-
R553WY016	1 1/4"	71,15	1	-
R553WY014	1"	71,15	1	-
R553WY018	1 1/4"	71,15	1	-



Conjunto de aislamiento formado por:
 - 2 coquillas aislantes para grupo intermedio R554D con válvula de esfera R259D o en alternativa para válvula multifunción R269T.
 - Aislamiento para tapón terminal.

NOTAS

R553WY002: Coquilla de aislamiento para grupo intermedio R554D + válvula de esfera R259D, tapón terminal para colector en barra R553F de 1" o colector modular R53MT + R53VT de 1".

R553WY004: Coquilla de aislamiento para grupo intermedio R554D + válvula de esfera R259D, tapón terminal para colector en barra R553D de 1" o colector modular R53ST + R53VT de 1".

R553WY006: Coquilla de aislamiento para grupo intermedio R554D + válvula de esfera R259D, tapón terminal para colector en barra R553F de 1 1/4" o colector modular R53MT + R53VT de 1 1/4".

R553WY008: Coquilla de aislamiento para grupo intermedio R554D + válvula de esfera R259D, tapón terminal para colector en barra R553D de 1 1/4" o colector modular R53ST + R53VT de 1 1/4".

R553WY012: Coquilla de aislamiento para válvula multifunción R269T y tapón terminal para colector en barra R553F de 1" o colector modular R53MT + R53VT de 1".

R553WY014: Coquilla de aislamiento para válvula multifunción R269T y tapón terminal para colector en barra R553D de 1" o colector modular R53ST + R53VT de 1".

R553WY016: Coquilla de aislamiento para válvula multifunción R269T y tapón terminal para colector en barra R553F de 1 1/4" o colector modular R53MT + R53VT de 1 1/4".

R553WY018: Coquilla de aislamiento para válvula multifunción R269T y tapón terminal para colector en barra R553D de 1 1/4" o colector modular R53ST + R53VT de 1 1/4".

COLECTORES
R553FP

CÓDIGO	MEDIDA	€/ud	☐	☒
R553FP322	1"x18 /2	246,65	1	-
R553FP323	1"x18 /3	290,50	1	-
R553FP324	1"x18 /4	328,25	1	-
R553FP325	1"x18 /5	366,10	1	-
R553FP326	1"x18 /6	403,85	1	-
R553FP327	1"x18 /7	441,60	1	-
R553FP328	1"x18 /8	472,95	1	-
R553FP329	1"x18 /9	513,45	1	-
R553FP330	1"x18 /10	554,40	1	-
R553FP331	1"x18 /11	597,35	1	-
R553FP332	1"x18 /12	638,35	1	-

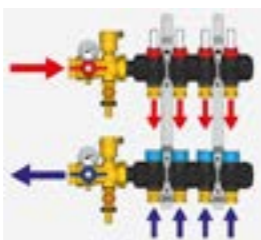
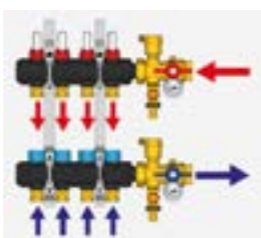
ESQUEMA DE FLUJO
ENTRADA A IZQUIERDA

ENTRADA A DERECHA

ELECCIÓN CAJA R500 PARA COLECTORES FP Y FPDB

CAJA	SALIDAS COLECTORES	DIMENSIONES CAJAS
R500Y221	2 a 3 salidas	400x650x85
R500Y222	4 a 7 salidas	600x650x85
R500Y223	8 a 11 salidas	800x650x85
R500Y224	12 salidas	1000x650x85

R553FPDB

CÓDIGO	MEDIDA	€/ud	☐	☒
R553FPDB342	1" x 3/4"E /2 - LF	276,05	1	-
R553FPDB343	1" x 3/4"E /3 - LF	331,20	1	-
R553FPDB344	1" x 3/4"E /4 - LF	386,40	1	-
R553FPDB345	1" x 3/4"E /5 - LF	434,25	1	-
R553FPDB346	1" x 3/4"E /6 - LF	485,75	1	-
R553FPDB347	1" x 3/4"E /7 - LF	533,60	1	-
R553FPDB348	1" x 3/4"E /8 - LF	588,80	1	-
R553FPDB349	1" x 3/4"E /9 - LF	644,00	1	-
R553FPDB350	1" x 3/4"E /10 - LF	702,85	1	-
R553FPDB351	1" x 3/4"E /11 - LF	754,35	1	-
R553FPDB352	1" x 3/4"E /12 - LF	809,60	1	-
R553FPDB362	1" x 3/4"E /2 - HF	276,05	1	-
R553FPDB363	1" x 3/4"E /3 - HF	331,20	1	-
R553FPDB364	1" x 3/4"E /4 - HF	386,40	1	-
R553FPDB365	1" x 3/4"E /5 - HF	434,25	1	-
R553FPDB366	1" x 3/4"E /6 - HF	485,75	1	-
R553FPDB367	1" x 3/4"E /7 - HF	533,60	1	-
R553FPDB368	1" x 3/4"E /8 - HF	588,80	1	-
R553FPDB369	1" x 3/4"E /9 - HF	644,00	1	-
R553FPDB370	1" x 3/4"E /10 - HF	702,85	1	-
R553FPDB371	1" x 3/4"E /11 - HF	754,35	1	-
R553FPDB372	1" x 3/4"E /12 - HF	809,60	1	-



Disponibles en dos versiones: caudal reducido (LF) y alto caudal (HF).
 Rango de regulación de caudal por circuito: 20÷160 l/h (LF); 10÷250 l/h (HF).
 Rango de presión diferencial de funcionamiento: 20÷60 kPa (LF); 30/40÷150 kPa (HF).
 Caudalímetro: escala 0÷2,5 l/min (LF); doble escala 0,5÷5 l/min y 0,15÷1,5 GPM (HF).

Colector modular premontado con caudalímetro, fabricado en tecnopolímero. Separación entre salidas de 50mm. Rango de temperatura 5÷60°C (100°C para breves periodos de tiempo). Presión máxima de trabajo 6bar (10bar para prueba de presión). Formado por:
 - 1 colector de impulsión en tecnopolímero con caudalímetros (doble escala: 0,5÷5l/min y GPM) con función de regulación/corte de fluido.
 - 1 colector de retorno en tecnopolímero con válvulas de corte accionadas por volante manual. Posibilidad de instalar cabezales electrotérmicos acoplado anillo M30x1,5.
 - Estanqueidad con doble junta en EPDM.
 - 2 válvulas multifunción R269T en latón, con conexión de 1" (impulsión y retorno).

NOTAS

Conexión: 1" (R269T) x DN32 (colector) x base 18 (circuitos).

El control eléctrico todo/nada de los circuitos puede realizarse quitando los volantes manuales y montando los cabezales electrotérmicos R473, R473, R478 o R478M.

Para la conexión a tubo utilizar los adaptadores R178, R179 o R179AM.

INFORMACION

Compatible con cajas R500-1, R500-2, R500-2E y R501.

Kit de colector premontado en tecnopolímero para instalación de climatización, con equilibrado dinámico de caudal y regulación independiente por circuito. Conexión para tubo de cobre, plástico o multicapa. Separación entre salidas de 50mm. Rango de temperatura 5÷60°C. Presión máxima de trabajo 6 bar (10 bar para prueba de presión). Formado por:
 - 1 colector de impulsión con caudalímetros y detentores para corte de fluido.
 - 1 colector de retorno con válvulas de equilibrado de caudal. Conexión M30x1,5 mm para unión con cabezales electrotérmicos mediante anillo R453FY002 (incluido en suministro).
 - 2 válvulas multifunción R269T con tapón terminal.

NOTAS

El control eléctrico todo/nada de los circuitos puede realizarse quitando los volantes manuales y montando los cabezales electrotérmicos R473, R473M, R478 o R478M.

Para el ajuste de caudal utilizar la llave R73PY010. Para la conexión a tubo utilizar los adaptadores R178E o R179E.

INFORMACION

Los soportes que incorpora el colector son compatibles con la caja R500-2 y R500-2E.

R500-1

CÓDIGO	MEDIDA	€/ud	☐	☒
R500Y111	400x460x110	120,75	1	-
R500Y112	600x460x110	137,50	1	-
R500Y113	800x460x110	166,55	1	-
R500Y114	1000x460x110	184,05	1	-



Caja metálica para empotrar en acero electrozincado, con puerta y marco en acero pintado. Puerta con cierre por llave.

NOTAS

Las dimensiones útiles netas corresponden con: Largo x Alto x Profundidad

R500-2

CÓDIGO	MEDIDA	€/ud	☐	☒
R500Y221	400x650x85	167,80	1	-
R500Y222	600x650x85	189,20	1	-
R500Y223	800x650x85	223,95	1	-
R500Y224	1000x650x85	256,75	1	-
R500Y225	1200x650x85	294,50	1	-



Caja metálica para empotrar de profundidad y altura regulable, en acero electrozincado. Formado por:
 - Puerta y marco en acero pintado.
 - Soporte de suelo regulable en altura.
 - Red metálica para enlucido.
 - Puerta con cierre por llave.

NOTAS

Las dimensiones útiles netas corresponden con: Largo x Alto x Profundidad

INFORMACION

Embalaje de espesor reducido (solo 10cm) para reducción de espacio y protección contra daños en transporte. Montaje rápido y sencillo en obra.

P553FP

CÓDIGO	MEDIDA	€/ud	☐	☒
P553FPY013	impulsión caudalímetro, base 18	25,60	1	-
P553FPY014	retorno con válvula, base 18	25,10	1	-
P553FPY005	módulo tapón final	4,10	1	-
P553FPY006	módulo de entrada (sin tuerca)	6,15	1	-
P553FPY031	kit impulsión + retorno, base 18	50,05	1	-
P553FPY011	DB - Impulsión caudalímetro 5 l/min - 3/4"E	25,60	1	-
P553FPY017	DB - Impulsión caudalímetro 2,5 l/min - 3/4"E	27,00	1	-
P553FPDB011	DB - Retorno LF - 3/4"E	51,00	1	-
P553FPDB012	DB - Retorno HF - 3/4"E	55,30	1	-
P553FPDB030	DB - Kit imp. 2,5 l/min + Ret. LF - 3/4"E	78,00	1	-
P553FPDB031	DB - Kit imp. 5 l/min + Ret. HF - 3/4"E	78,00	1	-



Módulos y accesorios para colector en tecnopolímero modelo R553FP y R553FPDB

NOTAS

Todos los códigos disponen de salida mediante racor excéntrico

R583

CÓDIGO	MEDIDA	€/ud	☐	☒
P583Y004	tuerca y junta-módulo de entrada	4,55	1	-
P583Y007	caudalímetro con escala doble	11,10	1	-



Accesorios para colector R553FP.

COLECTORES
R553FS

CÓDIGO	MEDIDA	€/ud	□	⊞
R553FSX242	1" x 3/4"E /2	151,60	1	-
R553FSX243	1" x 3/4"E /3	196,05	1	-
R553FSX244	1" x 3/4"E /4	236,95	1	-
R553FSX245	1" x 3/4"E /5	273,90	1	-
R553FSX246	1" x 3/4"E /6	313,40	1	-
R553FSX247	1" x 3/4"E /7	351,80	1	-
R553FSX248	1" x 3/4"E /8	394,45	1	-
R553FSX249	1" x 3/4"E /9	428,50	1	-
R553FSX250	1" x 3/4"E /10	467,90	1	-
R553FSX251	1" x 3/4"E /11	507,55	1	-
R553FSX252	1" x 3/4"E /12	548,90	1	-



Kit colector premontado en acero inoxidable para instalación de climatización, con caudalímetros. Conexión para tubo de cobre, plástico o multicapa. Separación entre salidas de 50mm. Rango de temperatura 5÷70°C. Presión máxima de trabajo 10 bar. Formado por:

- 1 colector de impulsión con caudalímetros (escala 0÷5 l/min) y detentores con función de regulación/corte de circuitos.
- 1 colector de retorno con válvulas de corte accionadas por volante manual. Posibilidad de instalar cabezales electrotérmicos mediante anillo R453FY002.
- 2 grupos terminales con purgador manual y grifo de carga/descarga.

NOTAS

El control eléctrico todo/nada de los circuitos puede realizarse montando los cabezales electrotérmicos R473, R473M, R478 o R478M. Para la conexión a tubo utilizar los adaptadores R178E o R179E

INFORMACION

Compatible con cajas R500-1, R500-2, R500-2E y R501.

ELECCIÓN CAJA R500 PARA COLECTORES FS Y FSDB

CAJA	SALIDAS COLECTORES	DIMENSIONES CAJAS
R500Y221	2 a 3 salidas	400x650x85
R500Y222	4 a 7 salidas	600x650x85
R500Y223	8 a 10 salidas	800x650x85
R500Y224	11 a 12 salidas	1000x650x85

R553FSDB

CÓDIGO	MEDIDA	€/ud	□	⊞
R553FSDB142	1" x 3/4"E /2 - LF	202,65	1	-
R553FSDB143	1" x 3/4"E /3 - LF	260,30	1	-
R553FSDB144	1" x 3/4"E /4 - LF	317,80	1	-
R553FSDB145	1" x 3/4"E /5 - LF	375,35	1	-
R553FSDB146	1" x 3/4"E /6 - LF	432,85	1	-
R553FSDB147	1" x 3/4"E /7 - LF	490,45	1	-
R553FSDB148	1" x 3/4"E /8 - LF	548,05	1	-
R553FSDB149	1" x 3/4"E /9 - LF	605,50	1	-
R553FSDB150	1" x 3/4"E /10 - LF	663,10	1	-
R553FSDB151	1" x 3/4"E /11 - LF	720,65	1	-
R553FSDB152	1" x 3/4"E /12 - LF	778,20	1	-
R553FSDB242	1" x 3/4"E /2 - HF	225,80	1	-
R553FSDB243	1" x 3/4"E /3 - HF	283,25	1	-
R553FSDB244	1" x 3/4"E /4 - HF	340,80	1	-
R553FSDB245	1" x 3/4"E /5 - HF	398,45	1	-
R553FSDB246	1" x 3/4"E /6 - HF	455,95	1	-
R553FSDB247	1" x 3/4"E /7 - HF	513,55	1	-
R553FSDB248	1" x 3/4"E /8 - HF	571,00	1	-
R553FSDB249	1" x 3/4"E /9 - HF	628,60	1	-
R553FSDB250	1" x 3/4"E /10 - HF	686,10	1	-
R553FSDB251	1" x 3/4"E /11 - HF	743,65	1	-
R553FSDB252	1" x 3/4"E /12 - HF	801,15	1	-



Disponible en dos versiones: caudal reducido (LF) y alto caudal (HF). Rango de regulación de caudal por circuito: 20÷160 l/h (LF); 10÷250 l/h (HF). Rango de presión diferencial de funcionamiento: 20÷60 kPa (LF); 30/40÷150 kPa (HF). Caudalímetro: escala 0÷2,5 l/min (LF); 0,5÷5 l/min (HF)

Kit de colector premontado en acero inoxidable para instalación de climatización, con equilibrado dinámico de caudal y regulación independiente por circuito. Conexión para tubo de cobre, plástico o multicapa. Separación entre salidas de 50mm. Rango de temperatura 5÷70°C. Presión máxima de trabajo 6 bar (10 bar para prueba de presión). Formado por:

- 1 colector de impulsión con caudalímetros y detentores para corte de fluido.
- 1 colector de retorno con válvulas de equilibrado de caudal. Conexión M30x1,5 mm para unión con cabezales electrotérmicos mediante anillo R453FY002 (pedir por separado).
- 2 grupos terminales con purgador manual y grifo de carga/descarga.

NOTAS

El control eléctrico todo/nada de los circuitos puede realizarse quitando los volantes manuales y montando los cabezales electrotérmicos R473, R473M, R478 o R478M. Para el ajuste de caudal utilizar la llave R73PY010. Para la conexión a tubo utilizar los adaptadores R178E o R179E

INFORMACION

Compatible con cajas R500-1, R500-2, R500-2E y R501.

COLECTORES
R259DST

CÓDIGO	MEDIDA	€/ud	□	⊞
R259SX077	1"H x 1"M	104,95	1	-



Juego de dos válvulas de esfera conexión hembra-macho con enlace, con termómetro de contacto. Accionamiento por palomilla. Acabado cromado. Paso estándar.

R259K

CÓDIGO	MEDIDA	€/ud	□	⊞
R259KX006	3/4"H x 1"M	50,20	-	-
R259KX007	1"H x 1"M	67,95	-	-



Juego de válvulas de servicio para colector R553DS o R553FS, con enlace desmontable.

R859K

CÓDIGO	MEDIDA	€/ud	□	⊞
R859KX016	3/4"H x 1"M	85,15	-	-
R859KX017	1"H x 1"M	100,50	-	-
R859KX026*	3/4"H x 1"M	118,65	-	-
R859KX027*	1"H x 1"M	133,90	-	-



Juego de válvulas de servicio para colector R553DS o R553FS, con enlace desmontable y espaciador. * entrada superior de tuberías

R500-1

CÓDIGO	MEDIDA	€/m ²	□	⊞
R500Y111	400x460x110	120,75	1	-
R500Y112	600x460x110	137,50	1	-
R500Y113	800x460x110	166,55	1	-
R500Y114	1000x460x110	184,05	1	-



Caja metálica para empotrar en acero electrozincado, con puerta y marco en acero pintado. Puerta con cierre por llave.

NOTAS

Las dimensiones útiles netas corresponden con: Largo x Alto x Profundidad

R500-2

CÓDIGO	MEDIDA	€/m	□	⊞
R500Y221	400x650x85	167,80	1	-
R500Y222	600x650x85	189,20	1	-
R500Y223	800x650x85	223,95	1	-
R500Y224	1000x650x85	256,75	1	-
R500Y225	1200x650x85	294,50	1	-



Caja metálica para empotrar de profundidad y altura regulable, en acero electrozincado. Formado por:

- Puerta y marco en acero pintado.
- Soporte de suelo regulable en altura.
- Red metálica para enlucido.
- Puerta con cierre por llave.

NOTAS

Las dimensiones útiles netas corresponden con: Largo x Alto x Profundidad

COLECTORES
R53ST

CÓDIGO	MEDIDA	€/ud	📦	📦
R53STY006	1"x18xDN32	48,40	1	20
R53STY007	1 1/4"x18xDN32	52,30	1	20

Par de elementos extremos de colector modular a bayoneta con detentores frontales para equilibrado dotados de memoria mecánica.
 Conexión para tubo de cobre, plástico o multicapa.
 Separación entre salidas (elementos ensamblados) de 50mm.
 Rango de temperatura 5÷110°C.
 Presión máxima de trabajo 10bar.

NOTAS

Para el equilibrado de circuitos utilizar la llave R558 o la llave R558N.

Para la conexión a tubo utilizar los adaptadores R178, R179 o R179AM.

R53VT

CÓDIGO	MEDIDA	€/ud	📦	📦
R53VTY006	1"x18xDN32	63,10	1	20
R53VTY007	1 1/4"x18xDN32	65,75	1	20

Par de elementos extremos de colector modular a bayoneta, de retorno, con válvula de corte accionada por volante manual. Posibilidad de instalar cabezales electrotérmicos.
 Conexión para tubo de cobre, plástico o multicapa.
 Separación entre salidas (elementos ensamblados) de 50mm.
 Rango de temperatura 5÷110°C.
 Presión máxima de trabajo 10bar.

NOTAS

El control eléctrico todo/nada de los circuitos puede realizarse quitando los volantes manuales y montando los cabezales electrotérmicos R473, R473, R478 o R478M.

Para la conexión a tubo utilizar los adaptadores R178, R179 o R179AM.

R53MT

CÓDIGO	MEDIDA	€/ud	📦	📦
R53MTY006	1"x18xDN32	67,30	1	20
R53MTY007	1 1/4"x18xDN32	71,65	1	20

Par de elementos extremos de colector modular a bayoneta, de impulsión, con detentores frontales para equilibrado dotados de memoria mecánica y caudalímetros (0,5÷5l/min).
 Conexión para tubo de cobre, plástico o multicapa.
 Separación entre salidas (elementos ensamblados) de 50mm.
 Rango de temperatura 5÷110°C.
 Presión máxima de trabajo 10bar.

NOTAS

Para el equilibrado de circuitos utilizar la llave R558 o la llave R558N.

Para la conexión a tubo utilizar los adaptadores R178, R179 o R179AM.

R53SM

CÓDIGO	MEDIDA	€/ud	📦	📦
R53SMY006	DN32x18	28,35	1	20

Elemento intermedio de colector modular a bayoneta con detentores frontales para equilibrado dotados de memoria mecánica.
 Conexión para tubo de cobre, plástico o multicapa.
 Separación entre salidas (elementos ensamblados) de 50mm.
 Rango de temperatura 5÷110°C.
 Presión máxima de trabajo 10bar.

NOTAS

Para el equilibrado de circuitos utilizar la llave R558 o la llave R558N.

Para la conexión a tubo utilizar los adaptadores R178, R179 o R179AM.

R53VM

CÓDIGO	MEDIDA	€/ud	📦	📦
R53VMY006	DN32x18	38,20	1	20

Elemento intermedio de colector modular a bayoneta, de retorno, con válvula de corte accionada por volante manual. Posibilidad de instalar cabezales electrotérmicos.
 Conexión para tubo de cobre, plástico o multicapa.
 Separación entre salidas (elementos ensamblados) de 50mm.
 Rango de temperatura 5÷110°C.
 Presión máxima de trabajo 10bar.

NOTAS

El control eléctrico todo/nada de los circuitos puede realizarse quitando los volantes manuales y montando los cabezales electrotérmicos R473, R473, R478 o R478M.

Para la conexión a tubo utilizar los adaptadores R178, R179 o R179AM.

R53MM

CÓDIGO	MEDIDA	€/ud	📦	📦
R53MMY006	DN32x18	38,35	1	20

Elemento intermedio de colector modular a bayoneta, de impulsión, con detentores frontales para equilibrado dotados de memoria mecánica y caudalímetros (0,5÷5l/min).
 Conexión para tubo de cobre, plástico o multicapa.
 Separación entre salidas (elementos ensamblados) de 50mm.
 Rango de temperatura 5÷110°C.
 Presión máxima de trabajo 10bar.

NOTAS

Para el equilibrado de circuitos utilizar la llave R558 o la llave R558N.

Para la conexión a tubo utilizar los adaptadores R178, R179 o R179AM.

R559N

CÓDIGO	MEDIDA	€/ud	📦	📦
R559NY004	1"x18/4	1.837,90	1	-
R559NY005	1"x18/5	1.919,60	1	-
R559NY006	1"x18/6	1.976,20	1	-
R559NY007	1"x18/7	2.027,90	1	-
R559NY008	1"x18/8	2.123,10	1	-
R559NY009	1"x18/9	2.187,30	1	-
R559NY010	1"x18/10	2.236,50	1	-
R559NY011	1"x18/11	2.285,35	1	-
R559NY012	1"x18/12	2.336,30	1	-

ACCESORIOS

CÓDIGO	MEDIDA	€/ud	📦	📦
R553AY002	1"	298,05	1	-
R553AY003	1"	344,55	1	-
GE550Y100	1"	206,05	1	-
R588RY010	35 mm	32,75	1	10

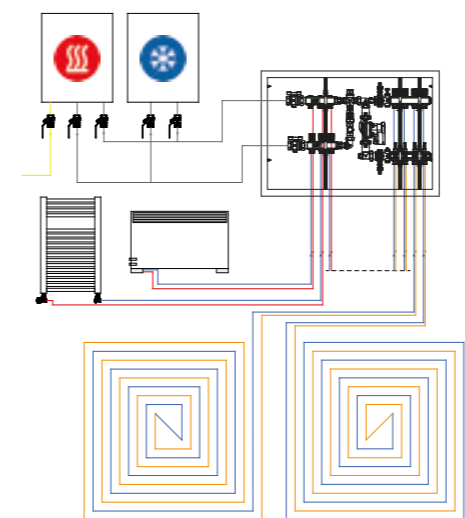
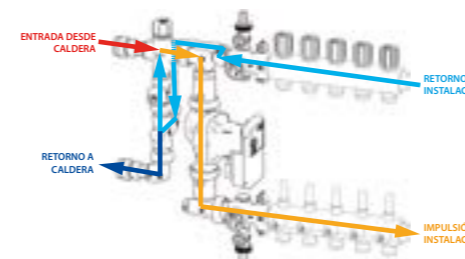
EJEMPLO DE INSTALACIÓN

ESQUEMA DE FLUJO

R559N-1

CÓDIGO	MEDIDA	€/ud	📦	📦
R559NY043	1"	577,90	1	-

Grupo de mezcla. Conexión de 1" para colector de distribución. Mezcla obtenida mediante válvula mezcladora de tres vías, modelo R298 (M30x1,5).
 Rango de temperatura 5÷110°C.
 Presión máxima de trabajo 10bar.
 Formado por:
 - Grupo de carga y descarga.
 - Purgadores.
 - Termómetros.
 - Separador de plástico para instalación de circulador.
 - Válvula mezcladora de tres vías, modelo R298 (conexión de actuador M30x1,5).

R559W

CÓDIGO	MEDIDA	€/ud	📦	📦
R559WY005	1"	154,85	1	-

Aislamiento el poliuretano expandido para colector premontado con regulación electrónica R559N.

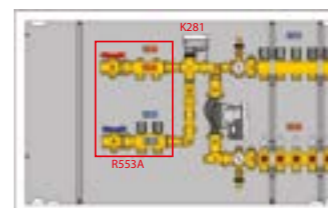
ACCESORIO - KIT SALIDAS ALTA TEMPERATURA

ACCESORIO - KIT CONTABILIZACIÓN

NOTAS

El control eléctrico todo/nada de los circuitos puede realizarse quitando los volantes manuales y montando los cabezales electrotérmicos R473, R473, R478 o R478M.

Para el equilibrado de circuitos utilizar la llave R558 o la llave R558N.

Para la conexión a tubo utilizar los adaptadores R178, R179 o R179AM.

Colector premontado con regulación electrónica a válvula mezcladora.
 Conexión para tubo de cobre, plástico o multicapa.
 Alimentación con agua a alta temperatura (>70°C).
 El control de temperatura, de tipo electrónico, con el motor K281X012 (pedir por separado) gestionado por termoregulación Bus Giacomini (no incluida).
 Rango de temperatura 5÷110°C.
 Presión máxima de trabajo 10bar.
 Caja metálica de 115mm de fondo y 605mm de altura.

Formado por:

- Conexión de 1"
- 1 colector de impulsión con detentores frontales para equilibrado dotados de memoria mecánica y caudalímetros (0,5÷5l/min).
- 1 colector de retorno con válvulas de corte accionadas por volante manual. Posibilidad de instalar cabezales electrotérmicos.
- Grupo de carga y descarga.
- Purgadores.
- Termómetros.
- Circulador automodulante, conforme a la directiva ErP 2009/125/CE.
- Caja metálica con soportes.

Completar con:

- Aislamiento R559W.
- Kit de salidas a alta temperatura o contabilización.
- Actuador K281X012 y termoregulación KLIMABUS.

INFORMACION

KIT DE SALIDAS A ALTA TEMPERATURA:
 (completar el colector con los siguientes códigos):

R553AY002: kit alta temperatura de impulsión y retorno de 1" para 2 zonas (soporte incluido).
 R553AY003: kit alta temperatura de impulsión y retorno de 1" para 3 zonas (soporte incluido).

KIT DE CONTABILIZACIÓN:
 (completar el colector con los siguientes códigos):
 GE550Y100: Kit de contabilización de impulsión y retorno 1" con filtro, válvula de zona y separador de plástico para instalación de contador. Instalar con soporte R588RY010.

Pedir por separado:

- Contador de energía térmica, modelo GE552.
- Motor para válvula de zona, modelo K270.

COLECTORES

COLECTORES
R557R-2

CÓDIGO	MEDIDA	€/ud	□	⊞
R557RY024	1"x18/4	1.930,50	1	-
R557RY025	1"x18/5	1.980,35	1	-
R557RY026	1"x18/6	2.081,85	1	-
R557RY027	1"x18/7	2.135,10	1	-
R557RY028	1"x18/8	2.188,50	1	-
R557RY029	1"x18/9	2.306,50	1	-
R557RY030	1"x18/10	2.351,65	1	-
R557RY031	1"x18/11	2.396,05	1	-
R557RY032	1"x18/12	2.442,70	1	-

ACCESORIOS

CÓDIGO	MEDIDA	€/ud	□	⊞
R553AY002	1"	298,05	1	-
R553AY003	1"	344,55	1	-
GE550Y100	1"	206,05	1	-
R588RY010	35 mm	32,75	1	10

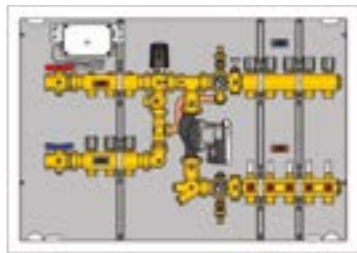
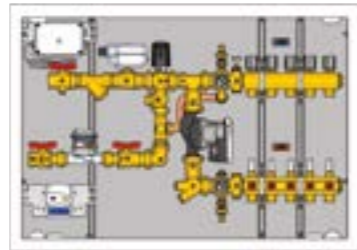
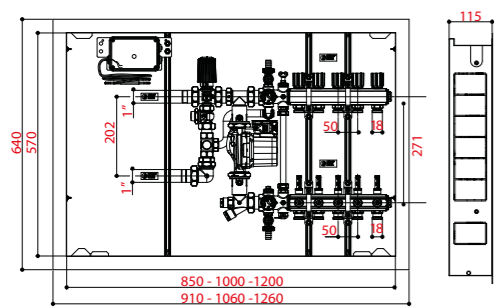
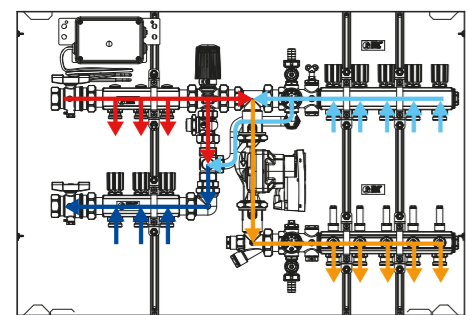
ACCESORIO - KIT SALIDAS ALTA TEMPERATURA

ACCESORIO - KIT CONTABILIZACIÓN

DIMENSIONES

ESQUEMA DE FLUJO

NOTAS

El control eléctrico todo/nada de los circuitos puede realizarse quitando los volantes manuales y montando los cabezales electrotermostáticos R473, R478 o R478M.

Para el equilibrado de circuitos utilizar la llave R558 o la llave R558N.

Para la conexión a tubo utilizar los adaptadores R178, R179 o R179AM.

Colector premontado para instalación de calefacción, en latón, con regulación a punto fijo. Conexión para tubo de cobre, plástico o multicapa. Alimentación con agua a alta temperatura (>70°C). Mezcla obtenida mediante válvula de tres vías con cabezal termostático R462L. Rango de temperatura 5÷110°C. Presión máxima de trabajo 10bar.

Formado por:

- 1 colector de impulsión con detentores frontales para equilibrado dotados de memoria mecánica y caudalímetros (0,5÷5l/min).
- 1 colector de retorno con válvulas de corte accionadas por volante manual. Posibilidad de instalar cabezales electrotermostáticos.
- Termostato de seguridad K373.
- Grupo de carga y descarga.
- Purgadores.
- Termómetros.
- Circulador automodulante, conforme a la directiva ErP 2009/125/CE.
- Caja metálica con soportes.

Completar con:

- Aislamiento R557W.
- Kit de salidas a alta temperatura o contabilización.

INFORMACION

KIT DE SALIDAS A ALTA TEMPERATURA: (completar el colector con los siguientes códigos):

R553AY002: kit alta temperatura de impulsión y retorno de 1" para 2 zonas (soporte incluido).
R553AY003: kit alta temperatura de impulsión y retorno de 1" para 3 zonas (soporte incluido).

KIT DE CONTABILIZACIÓN:

(completar el colector con los siguientes códigos):
GE550Y100: Kit de contabilización de impulsión y retorno 1" con filtro, válvula de zona y separador de plástico para instalación de contador. Instalar con soporte R588RY010.

Pedir por separado:

- Contador de energía térmica, modelo GE552.
- Motor para válvula de zona, modelo K270.

R557R-1

CÓDIGO	MEDIDA	€/ud	□	⊞
R557RY042	-	947,55	1	1

Grupo de mezcla a punto fijo, en latón. Conexión de 1" para colector de distribución. Mezcla obtenida mediante válvula de tres vías con cabezal termostático R462L. Rango de temperatura 5÷110°C. Presión máxima de trabajo 10bar.

Formado por:

- Grupo de carga y descarga.
- Purgadores.
- Termómetros.
- Circulador automodulante, conforme a la directiva ErP 2009/125/CE.

R557W

CÓDIGO	MEDIDA	€/ud	□	⊞
R557WY025	1"	139,45	1	-

Aislamiento el poliuretano expandido para colector premontado a punto fijo R557R-2.

> CABEZALES ELECTROTÉRMICOS
R473

CÓDIGO	MEDIDA	€/ud	□	⊞
R473X221	230Vac	56,90	1	25
R473X222	24Vac	56,95	1	25

Cabezal electrotermostático normalmente cerrado para válvula termostatable, colector y válvula de zona serie R291, R292, R292E. Conexión con unión rápida mediante anillo de fijación (incluido). Visualizador mecánico de posición. Manguera de dos hilos. Grado de protección IP40. Rango de temperatura ambiente -5÷50°C.

NOTAS

Longitud de manguera: 1m.

INFORMACION

Cabezal con nuevo sensor electrotermostático de bajo consumo energético.

R473M

CÓDIGO	MEDIDA	€/ud	□	⊞
R473MX221	230Vac	69,35	1	25
R473MX222	24Vac	69,35	1	25

Cabezal electrotermostático normalmente cerrado con final de carrera para válvula termostatable, colector y válvula de zona serie R291, R292, R292E. Conexión con unión rápida mediante anillo de fijación (incluido). Visualizador mecánico de posición. Manguera de cuatro hilos. Grado de protección IP40. Rango de temperatura ambiente -5÷50°C.

NOTAS

Longitud de manguera: 1m.

INFORMACION

Cabezal con nuevo sensor electrotermostático de bajo consumo energético.

R478

CÓDIGO	MEDIDA	€/ud	□	⊞
R478X221	230Vac	67,95	1	25
R478X222	24Vac	68,00	1	25
R478VX221	230Vac	102,50	1	25

Cabezal electrotermostático normalmente abierto para válvula termostatable y colector. Conexión con unión rápida mediante anillo de fijación (incluido). Visualizador mecánico de posición. Manguera de dos hilos. Longitud 1,5m. Grado de protección IP40. Rango de temperatura ambiente -5÷50°C.

NOTAS

R478VX221: con varistor.

R478M

CÓDIGO	MEDIDA	€/ud	□	⊞
R478MX221	230Vac	69,35	1	25
R478MX222	24Vac	69,30	1	25
R478VX231	230Vac	69,30	1	25

Cabezal electrotermostático normalmente abierto con final de carrera para válvula termostatable y colector. Conexión con unión rápida mediante anillo de fijación (incluido). Visualizador mecánico de posición. Manguera de cuatro hilos. Longitud 1,5m. Grado de protección IP40. Rango de temperatura ambiente -5÷50°C.

NOTAS

R478VX231: con varistor.

R453

CÓDIGO	MEDIDA	€/ud	□	⊞
R453Y002	-	1,06	1	-

Anillo para fijación de cabezal electrotermostático R473/M o R478/M en válvula termostatable, colector o válvula de zona.

NOTAS

Recambio incluido en cabezal electrotermostático.

R453F

CÓDIGO	MEDIDA	€/ud	□	⊞
R453FY002	-	1,08	1	100

Anillo para fijación de cabezal electrotermostático R473/M o R478/M en colector R553FP.

NOTAS

Recambio incluido en colector R553FP.



> VÁLVULAS DE ZONA

R276

CÓDIGO	MEDIDA	€/ud	□	⊞
R276Y004	3/4"	36,15	1	25
R276Y005	1"	50,10	1	25

Válvula de zona a esfera, de dos vías, motorizable. Conexiones hembra. Temperatura máxima de trabajo 110°C. Presión máxima de trabajo 10bar.

NOTAS

Combinar con el motor K270 o K272 (no incluido).

R277

CÓDIGO	MEDIDA	€/ud	□	⊞
R277Y004	3/4"	46,10	1	25
R277Y025	1"	50,90	1	10

Válvula de zona a esfera, de dos vías, motorizable. Conexiones macho con enlace. Temperatura máxima de trabajo 110°C. Presión máxima de trabajo 10bar.

NOTAS

Combinar con el motor K270 o K272 (no incluido).

R278

CÓDIGO	MEDIDA	€/ud	□	⊞
R278Y004	3/4"	102,80	1	10
R278Y005	1"	142,45	1	10

Válvula de zona a esfera, de tres vías, motorizable. Conexiones macho con enlace. Temperatura máxima de trabajo 110°C. Presión máxima de trabajo 10bar.

NOTAS

Combinar con el motor K270 o K272 (no incluido).

R279

CÓDIGO	MEDIDA	€/ud	□	⊞
R279Y004	3/4"	90,65	1	-
R279Y005	1"	109,80	1	-

Válvula de zona a esfera, de tres vías, motorizable. Conexiones hembra. Temperatura máxima de trabajo 110°C. Presión máxima de trabajo 10bar.

NOTAS

Combinar con el motor K270 o K272 (no incluido).

K270

CÓDIGO	MEDIDA	€/ud	□	⊞
K270Y101	230Vac	157,05	1	-
K270Y102	24Vac	163,80	1	-

Actuador para control de válvula de zona R276, R277, R278, R279 y desviadora R279D. Incluye microinterruptor final de carrera. Alimentación a 230Vac o 24Vac (según versión). Tiempo de maniobra: rotación de 90° en aproximadamente 40 segundos. Grado de protección IP54. Condiciones ambiente de funcionamiento -5÷55°C. Dispone de indicador de la posición apertura/cierre.

K272

CÓDIGO	MEDIDA	€/ud	□	⊞
K272Y101	230Vac	239,20	1	-
K272Y102	24Vac	249,15	1	-

Actuador para control de válvula de zona R276, R277, R278, R279 y desviadora R279D. Incluye accionamiento manual y microinterruptor final de carrera.

Alimentación a 230Vac o 24Vac (según versión). Tiempo de maniobra: rotación de 90° en aproximadamente 60 segundos.

Grado de protección IP65. Condiciones ambiente de funcionamiento -5÷55°C.

Par máximo 18Nm.

NOTAS

Actuador utilizado en válvula de zona R276B.

R291

CÓDIGO	MEDIDA	€/ud	□	⊞
R291Y004	3/4"	42,65	1	10
R291Y005	1"	43,90	1	10

Válvula de zona a pistón, de dos vías, para control con cabezal electrotérmico. Conexiones macho con enlace.

Temperatura máxima de trabajo 110°C. Presión máxima de trabajo 10bar.

NOTAS

Actuador compatible: R473 o R478 (no incluido)

R292 / R292E

CÓDIGO	MEDIDA	€/ud	□	⊞
R292Y004	3/4"	76,25	1	-
R292Y005	1"	86,15	1	-
R292EY004	3/4"	82,80	1	10
R292EY005	1"	98,55	1	10

Válvula de zona a pistón, de tres vías, para control con cabezal electrotérmico. Conexiones macho con enlace excéntrico.

Incluye detentor de equilibrado y enlace excéntrico P15E para adaptar separación de salidas (según versión).

Temperatura máxima de trabajo 110°C. Presión máxima de trabajo 10bar.

NOTAS

Actuador compatible: R473 o R478 (no incluido)

R292Y004-5: sin enlace excéntrico para montaje directo con R587B de 1".

Actuador compatible: R473 o R478 (no incluido)

La válvula está formada por dos cuerpos independientes. Para asegurar estanqueidad entre ellos necesitan un adaptador R178 en el caso de no precisar distanciamiento o el kit R193K para trabajar separados.

P15E

CÓDIGO	MEDIDA	€/ud	□	⊞
P15EY004	1" x 3/4"	8,25	1	15
P15EY005	1" x 1"	8,85	1	15

Enlace macho excéntrico para válvula de zona R291 y R292.

INFORMACION

Accesorio de las Válvulas R292/R292E

R193K

CÓDIGO	MEDIDA	€/ud	□	⊞
R193Y011	Ø18 - caja R500	17,95	1	50
R193Y021	Ø18 - caja R500-2	29,20	1	50

Kit tubo excéntrico para instalación de válvula de tres vías R278 y R292E.

> CAJAS COLECTOR

R500-1

CÓDIGO	MEDIDA	€/ud	□	⊞
R500Y111	400x460x110	120,75	1	-
R500Y112	600x460x110	137,50	1	-
R500Y113	800x460x110	166,55	1	-
R500Y114	1000x460x110	184,05	1	-

Caja metálica para empotrar en acero electrozincado, con puerta y marco en acero pintado. Puerta con cierre por llave.

NOTAS

Las dimensiones útiles netas corresponden con: Largo x Alto x Profundidad

R500-2

CÓDIGO	MEDIDA	€/ud	□	⊞
R500Y221	400x650x85	167,80	1	-
R500Y222	600x650x85	189,20	1	-
R500Y223	800x650x85	223,95	1	-
R500Y224	1000x650x85	256,75	1	-
R500Y225	1200x650x85	294,50	1	-

Caja metálica para empotrar de profundidad y altura regulable, en acero electrozincado. Formado por:
 - Puerta y marco en acero pintado.
 - Soporte de suelo regulable en altura.
 - Red metálica para enlucido.
 - Puerta con cierre por llave.

NOTAS

Las dimensiones útiles netas corresponden con: Largo x Alto x Profundidad

INFORMACION

Embalaje de espesor reducido (solo 10cm) para reducción de espacio y protección contra daños en transporte. Montaje rápido y sencillo en obra.

R588FP

CÓDIGO	MEDIDA	€/ud	□	⊞
R588FPY001	R553FP y R553FPDB	11,20	1	50

Soporte metálico para colectores R553FP y R553FPDB. Compatible con caja metálica R500-1, R500-2, R500-2E y R501. Incluye abrazaderas aislantes.

R588Z

CÓDIGO	MEDIDA	€/ud	□	⊞
R588ZY001	3/4-1-11/4	14,95	1	50

Soporte metálico para colectores R553FK/DK, R553F/D, R553FS/DS, R553FKDB y R553FSDB. Compatible con caja metálica R500-1, R500-2, R500-2E y R501. Incluye asilamiento en abrazaderas.

SISTEMA KLIMA WALL



PORQUÉ ELEGIRLO?

- Ideal para todas las instalaciones donde no es posible instalar otro sistema radiante
- Distribución homogénea de calor.
- Inercia térmica reducida.
- Facilidad de montaje.
- Tubo con diámetro exterior de 16 a 17mm.

Klimawall es un sistema radiante a pared aplicable en los contextos donde no sea posible la instalación de otro sistema radiante o como es más habitual cuando sea necesario un apoyo al sistema radiante principal.



diámetro tubo [mm]	paso [mm]
12 - 15	múltiple de 100
16 - 18	múltiple de 50
20	múltiple de 100

B binario + tubo [mm]	C espesor mínimo yeso [mm]	espesor mínimo B + C otras paredes A [mm]
28	10	~ 40

K389W

CÓDIGO	MEDIDA	€/m	1	100
K389WY001	Ø 12-22	8,20	1	100

Rail posicionador de tubo, con sistema de enganche rápido, para instalaciones de suelo radiante o paredes radiantes.
Paso múltiple de 50 o 100mm.



Esquema de realización pared radiante

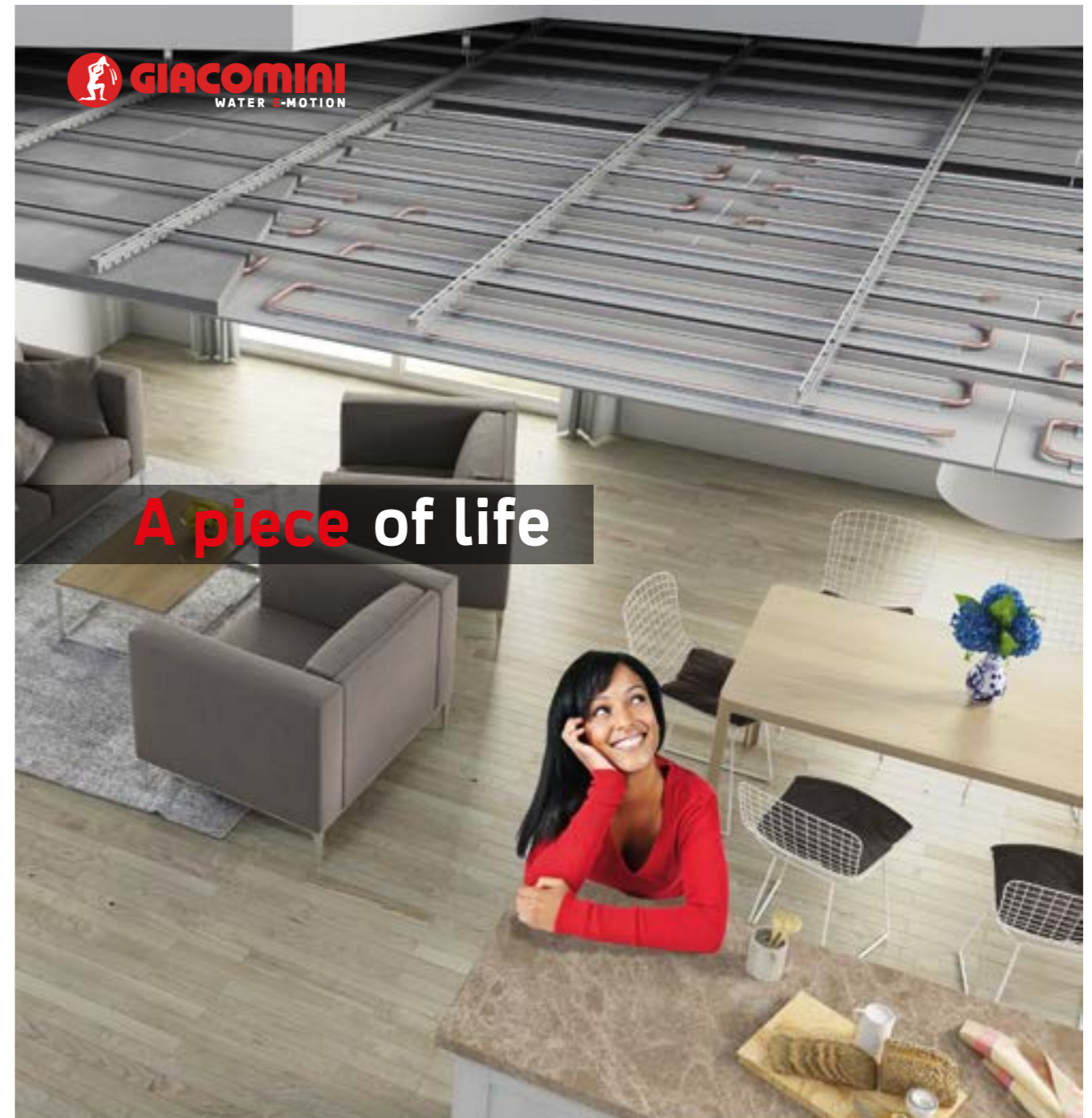
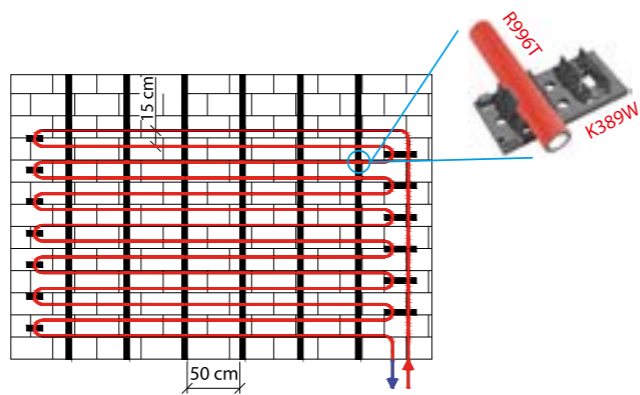

A piece of life

TECHO RADIANTE GIACOMINI, SISTEMA GKCS YESO LAMINADO

EL SISTEMA RADIANTE POR TECHO INVISIBLE, IDEAL PARA REFORMAS Y OBRA NUEVA



El techo radiante de yeso laminado giacoklima se plantea como una solución simple, racional e innovadora para la climatización de los edificios, al objeto de satisfacer las mejores exigencias.
Un sistema que aporta ventajas basadas en una larga experiencia y del reforzado know-how de Giacomini, en realizaciones de componentes y sistemas para la distribución de calefacción y refrigeración. *Giacomini, a piece of life.*



> SISTEMAS DE TECHO RADIANTE

Para más info, consultar el catálogo SISTEMAS DE TECHO RADIANTE



PANELES RADIANTES METALICOS

SISTEMA **GK120**



- PORQUÉ ELEGIRLO?**
- Indicado particularmente para ambientes diáfanos.
 - Sencilla integración de luminarias.
 - Disponibilidad de paneles y portantes pretroquelados.
 - Estructura portante de tipo cruzado.
 - Registrable por completo.
 - Dos sistemas de activación.
 - Sistema personalizable bajo demanda.

GK120 es un sistema de techo radiante metálico indicado para calefacción y/o refrescamiento en ambientes abiertos como oficinas, hall, zonas de uso comercial, aeropuertos, escuelas. Se caracteriza por su modularidad en paneles de 1200x1200mm y estructura portante cruzada. El sistema de cuelgue de la estructura asegura una perfecta planaridad y horizontalidad del techo radiante. Los paneles pueden ser microperforados o lisos. La compensación lateral se realiza habitualmente en cartón-yeso.

SISTEMA **GK60**



- PORQUÉ ELEGIRLO?**
- Indicado particularmente para ambientes diáfanos medianos/pequeños.
 - Disponibilidad de paneles pretroquelados para luminarias.
 - Estructura portante compuesta de portante y cabecera de acabado.
 - Estructura portante de tipo paralelo.
 - Registrable por completo.
 - Dos sistemas de activación.
 - Sistema personalizable bajo demanda.

GK60 es un sistema de techo radiante metálico muy versátil, adaptado para calefacción y/o refrescamiento en ambientes abiertos como en zonas de dimensiones medianas/reducidas: oficinas, salas de reuniones, hospitales. Se caracteriza por su modularidad en paneles de 1200x600mm y estructura portante paralela con elementos de cabecera. El sistema de cuelgue de la estructura asegura una perfecta planaridad y horizontalidad del techo radiante. Los paneles pueden ser microperforados o lisos. La compensación lateral se realiza habitualmente en cartón-yeso.

PANELES RADIANTES EN CARTON-YESO

SISTEMA **GKC**



- PORQUÉ ELEGIRLO?**
- Indicado para aplicaciones residenciales o similares.
 - Posibilidad de integración en el falso techo
 - Sin colectores de distribución incrustados en la pared.
 - Colectores de distribución instalados en escotillas inspeccionables.
 - Sistema con baja pérdida de carga.

GKC es un sistema de techo radiante con acabado en cartón yeso particularmente indicado para calefacción y/o refrescamiento de edificios residenciales, hospitales, locales comerciales y en general edificios que necesiten un acabado de falso techo tipo residencial. Los paneles preensamblados de la serie GKC se caracterizan por un sistema activo, incorporado en los paneles, compuesto por difusores termicos de aluminio anodizado y tubo de cobre en serpiente de 16x1 mm. Cubre las geometrias mas complejas gracias a su variada diversidad de medidas disponibles: 600x2000, 1200x1000 y 1200x2000mm.

SISTEMA **GK60x120 PSV**



- PORQUÉ ELEGIRLO?**
- Indicado para todo tipo de ambientes.
 - Estructura portante cruzada de tipo T24.
 - Rapidez de instalación.
 - Registrable por completo.
 - Dos sistemas de activación.
 - Sistema personalizable bajo demanda.

GK60x120 PSV es un sistema de techo radiante metálico idóneo para aplicaciones de calefacción y/o refrescamiento en ambientes de dimensiones medias en el ámbito terciario.

Se caracteriza por su modularidad de paneles 600x1200mm y una estructura portante en T base 24mm vista, tipo cruzado. El sistema de cuelgue de la estructura asegura una perfecta planaridad y horizontalidad del techo radiante. Los paneles pueden ser microperforados o lisos.

La compensación lateral se realiza habitualmente en cartón-yeso, con paneles inactivos cortados a medida.

SISTEMA **GK60x60 PSV**



- PORQUÉ ELEGIRLO?**
- Indicado para todo tipo de ambientes
 - Estructura portante cruzada de tipo T24.
 - Rapidez de instalación
 - Registrable por completo.
 - Dos sistemas de activación.
 - Permite cubrir cargas térmicas más elevadas.
 - Sistema personalizable bajo demanda.

GK60x60 PSV es un sistema de techo radiante metálico perfecto para aplicaciones de calefacción y/o refrescamiento en ambientes de dimensiones pequeñas/medias en el ámbito terciario.

Se caracteriza por su modularidad de paneles 600x600mm y una estructura portante en T base 24mm vista, tipo cruzado. El sistema de cuelgue de la estructura asegura una perfecta planaridad y horizontalidad del techo radiante. Los paneles pueden ser microperforados o lisos. La compensación lateral se realiza habitualmente en cartón-yeso, con paneles inactivos cortados a medida.

SISTEMA **GKCS V.2.0**



- PORQUÉ ELEGIRLO?**
- Indicado para aplicaciones residenciales o similares.
 - Posibilidad de integrar equipos en el techo.
 - Pared libre de colectores de distribución.
 - Colectores de distribución instalables en registros inspeccionables

GKCS V2.0 es un sistema de techo radiante formado por paneles pre ensamblados con acabado en cartón yeso. Idóneo para calefacción y/o refrescamiento en edificios residenciales, hoteles, zonas comerciales y de forma más general en edificios que requieran un techo de acabado de obra civil. Los paneles de la serie GKCS V2.0 se caracterizan por un sistema de activación, incorporado en panel, formado por circuitos hidráulicos con tubo Pex de 8x1mm.

El sistema GKCS V2.0 permite cubrir gran parte de la superficie, incluso en geometrías complejas, gracias a la variada diversidad de medidas disponibles: 600x1200, 600x2000 y 1200x2000mm.



> TECHO RADIANTE EN CARTÓN YESO

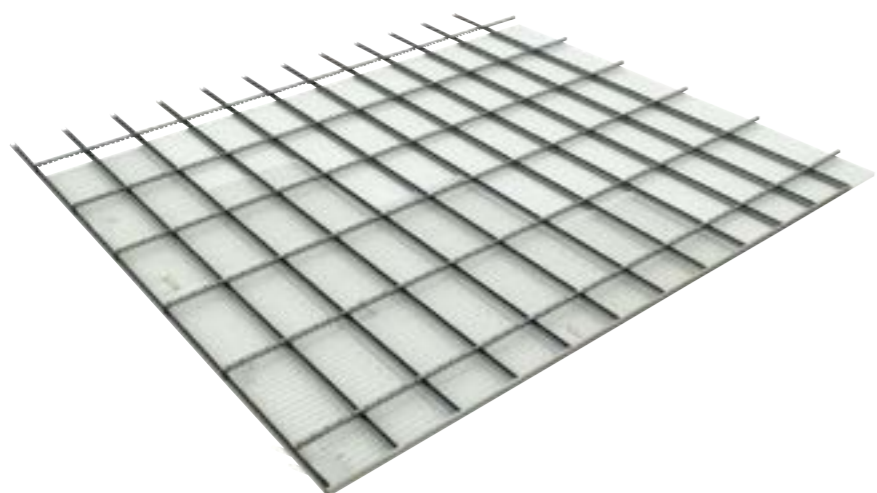

GKCS V.2.0 es un sistema de techo radiante con acabado en cartón yeso, indicado para calefacción y refrescamiento en locales de dimensiones medianas o reducidas como viviendas, hospitales, hoteles, pensiones, residencias y locales comerciales. El sistema está compuesto de paneles activos e inactivos, estructura portante y material de conexión. Los paneles de la serie GKCS V2. Están contruidos en una base de cartón yeso de 15mm con un aislamiento superior en poliestireno expandido sinterizado (EPS) de 30mm; integrado en el cartón yeso, en el lado superior, se encuentran uno o dos circuitos hidráulicos con tubo de PEX de 8x1. El sistema permite cubrir una parte importante de la superficie del techo incluso en las geometrías más complejas, gracias a la diversidad dimensional de paneles, 600x2000, 600x1200 y 12000x2000mm.

Precio orientativo para una superficie radiante (activa) cercana al 80% de la superficie total

Se incluye: paneles activos e inactivos, estructura portante y sistema de suportación.

No se incluye: componentes de distribución (colectores, racores, tubos).

Para una valoración técnico-comercial detallada que tenga en cuenta los requisitos del proyecto (prestaciones térmicas y limitaciones estructurales) consultar con el departamento técnico de Giacomini.

SERIE TECHO RADIANTE	TIPO DE ACTIVACIÓN	PVP/m ²
GKCS V.2.0	PEX con BAO	Consultar

KS120

CARTÓN YESO ESTÁNDAR

CÓDIGO	DIMENSIONES [mm]	CIRCUITOS HIDRÁULICOS	PESO [kg]	€/ud.
KS120Y200	1200 x 2000 x 45	n. 2	30	228,70
KS120X300	1200 x 2000 x 45	ninguno (inactivo)	30	100,25

CARTÓN YESO HIDRÓFUGO

CÓDIGO	DIMENSIONES [mm]	CIRCUITOS HIDRÁULICOS	PESO [kg]	€/ud.
KS120I200	1200 x 2000 x 45	n. 2	30	344,65
KS120I300	1200 x 2000 x 45	ninguno (inactivo)	30	163,45



PANNELLO INATTIVO



Panel de cartón yeso activo:

Formado por una capa de cartón yeso de 15mm y una capa de aislamiento térmico de 30mm en poliestireno expandido sinterizado (EPS). Activación por dos circuitos hidráulicos de 8x1mm con barrera antioxígeno. Disponible con dos tipos de cartón yeso; estándar o hidrófugo para aplicaciones en ambientes húmedos.

Panel de cartón yeso inactivo:

Formado por una capa de cartón yeso de 15mm y una capa de aislamiento térmico de 30mm en poliestireno expandido sinterizado (EPS). Disponible con dos tipos de cartón yeso; estándar o hidrófugo para aplicaciones en ambientes húmedos.

KS60

CARTÓN YESO ESTÁNDAR

CÓDIGO	DIMENSIONES [mm]	CIRCUITOS HIDRÁULICOS	PESO [kg]	€/ud.
KS60Y200	600 x 2000 x 45	n. 1	15	114,40
KS60Y120	600 x 1200 x 45	n. 1	9	69,75

CARTÓN YESO HIDRÓFUGO

CÓDIGO	DIMENSIONES [mm]	CIRCUITOS HIDRÁULICOS	PESO [kg]	€/ud.
KS60I200	600 x 2000 x 45	n. 1	15	170,15
KS60I120	600 x 1200 x 45	n. 1	9	102,10



Panel de cartón yeso activo:

Formado por una capa de cartón yeso de 15mm y una capa de aislamiento térmico de 30mm en poliestireno expandido sinterizado (EPS). Activación por un circuito hidráulico de 8x1mm con barrera antioxígeno. Disponible con dos tipos de cartón yeso; estándar o hidrófugo para aplicaciones en ambientes húmedos.

RC102P

CÓDIGO	MEDIDA	€/ud	□	⊞
RC102P002	8X1	9,70	1	5
RC102P109	20X2	12,65	1	25

RRacor rápido "push fitting" recto, con estanqueidad en interior del tubo para Ø20, dotado de bayoneta para conexión al tubo. Temperatura de trabajo: -15°C con solución glicolada; máx. 80°C en trabajo continuado a 2bar. Presión de trabajo máxima 8bar a temperatura ambiente. Presión de rotura: 25bar.



RC122P

CÓDIGO	MEDIDA	€/ud	□	⊞
RC122P109	20X2	12,65	1	25

Racor rápido "push fitting" curvo 90°, con estanqueidad en interior del tubo para Ø20, dotado de bayoneta para conexión al tubo. Temperatura de trabajo: -15°C con solución glicolada; máx. 80°C en trabajo continuado a 2bar. Presión de trabajo máxima 8bar a temperatura ambiente. Presión de rotura: 25bar.



RC151P

CÓDIGO	MEDIDA	€/ud	□	⊞
RC151P153	20X2 /simple	15,45	25	200
RC151P163	20X2 /doble	18,45	25	200

Racor rápido "push fitting" en Te, con estanqueidad en interior del tubo para Ø20, dotado de bayoneta para conexión al tubo. Temperatura de trabajo: -15°C con solución glicolada; máx. 80°C en trabajo continuado a 2bar. Presión de trabajo: mín 0bar; máx. 8bar a temperatura ambiente. Presión de rotura: 25bar.



RC165P

CÓDIGO	MEDIDA	€/ud	□	⊞
RC165P001	8X1	2,65	1	200
RC165P004	20X2	3,60	1	200

Tapón para racor rápido RC-P.



TECHO RADIANTE EN CARTÓN YESO

RC211P

CÓDIGO	MEDIDA	€/ud	□	⊞
RC211P002	20-16-12-8	54,05	1	150

Plantilla para señalización de zona de corte en tubo para racores rápidos RC-P, RC y RS.

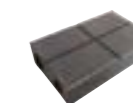

RC30P

CÓDIGO	MEDIDA	€/ud	□	⊞
RC30P001	-	9,75	1	500

Kit de recambio para racor rápido 20x2mm.



RC51P

CÓDIGO	MEDIDA	€/ud	□	⊞
RC51P001	-	3,60	1	500

Kit de recambio para racor rápido 8x1mm.



> TECHO RADIANTE EN CARTÓN YESO - TUBO Y ACCESORIOS

R999

TUBO EN ROLLO

CÓDIGO	MEDIDA	€/m	□	⊞
R999Y142	20x2	3,15	100	-
R999Y143	20x2	3,15	200	-

TUBO EN BARRA

CÓDIGO	MEDIDA	€/m	□	⊞
R999Y145	20X2	3,35	5	120



Tubería multicapa PEX-a/Al/PEX-a. Idóneo para instalaciones sanitarias, calefacción y refrescamiento.

Clase de aplicación 1, 2, 4 y 5.

R999I

CÓDIGO	MEDIDA	€/m	□	⊞
R999IY140	20x2 aislamiento 13mm gris	5,90	50	-



Tubería multicapa PEX-a/Al/PEX-a con aislamiento térmico. Idóneo para instalaciones sanitarias, calefacción y refrescamiento.

Clase de aplicación 1, 2, 4 y 5.

R179AM

CÓDIGO	MEDIDA	€/ud	□	⊞
R179MX026	18x(20x2,0)	4,85	25	250



Adaptador para tubo de plástico y multicapa en instalaciones hidráulicas. Conforme a la norma EN 1254-3.

Junta tórica negra conforme a la norma EN 681-1. Rango de temperatura 5 ÷ 110 °C. Presión máxima de trabajo 10bar.

> TECHO RADIANTE METÁLICO SERIE GK

GK es un sistema de techo radiante metálico indicado para calefacción y refrescamiento en oficinas, hospitales, aeropuertos, locales comerciales, escuelas y edificios de sector terciario. El sistema está compuesto de paneles activos e inactivos en chapa de acero, portantes en chapa de acero y un sistema de suspensión mediante cuelgue rígido que permite obtener una planaridad y horizontalidad del techo. El sistema permite realizar un techo con dos tipos de modularidad: 600x1200mm (GK60, estructura paralela) y 1200x1200mm (GK120, estructura cruzada). A elegir, dos tipos de activación (C y A) permiten satisfacer las distintas necesidades térmicas. Los paneles de la serie GK son registrables, rotando las placas mediante ganchos fijados en la estructura, para abrir el techo y acceder al plenum para inspección o mantenimiento de otras instalaciones, incluso con el sistema en funcionamiento.

SERIE GK – Estructura paralela



SERIE GK120 – Estructura cruzada



Precio orientativo para una superficie radiante (activa) cercana al 80% de la superficie total

Se incluye: paneles activos e inactivos, estructura portante y sistema de suportación.

No se incluye: componentes de distribución (colectores, racores, tubos).

Para una valoración técnico-comercial detallada que tenga en cuenta los requisitos del proyecto (prestaciones térmicas y limitaciones estructurales) consultar con el departamento técnico de Giacomini.

SERIE TECHO RADIANTE	TIPO DE ACTIVACIÓN	EURO/m ²
GK60	A220	Consultar
	C75	Consultar
GK120	A220	Consultar
	C75	Consultar

K60

CÓDIGO	ACABADO	COLOR
K60X501	microperforado R2516	blanco RAL9010
K60LX501	liso	blanco RAL9010
K60X701	microperforado R2516	plata RAL9006
K60LX701	liso	plata RAL9006



Panel de 596x1030mm de tipo inactivo en chapa de acero 8/10 zincado y pintado al horno para instalación sobre estructura paralela vista. Disponible en versión lisa o microperforada. Apertura en rotación por medio de dos ganchos fijados en la misma estructura.

K60C

CÓDIGO	ACTIVACIÓN	ACABADO	COLOR
K60CX501	C75	microperforado R2516	blanco RAL9010
K60LCX501	C75	liso	blanco RAL9010
K60CX701	C75	microperforado R2516	plata RAL9006
K60LCX701	C75	liso	plata RAL9006

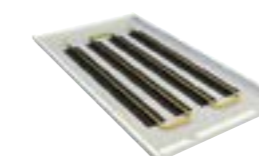

Panel de 596x1030mm de tipo activo en chapa de acero 8/10 zincado y pintado al horno para instalación sobre estructura paralela vista. Activación realizada con 4 difusores térmicos en aluminio anodizado de 75x700mm. Circuito hidráulico realizado con serpentín en cobre de 12x1mm. Disponible en versión lisa o microperforada. Apertura en rotación por medio de dos ganchos fijados en la misma estructura.

TECHO RADIANTE METÁLICO SERIE GK
K60A

CÓDIGO	ACTIVACIÓN	ACABADO	COLOR
K60AX501	A220	microperforado R2516	blanco RAL9010
K60LX501	A220	liso	blanco RAL9010
K60AX701	A220	microperforado R2516	plata RAL9006
K60LX701	A220	liso	plata RAL9006



Panel de 596x1030mm de tipo activo en chapa de acero 8/10 zincado y pintado al horno para instalación sobre estructura paralela vista. Activación realizada con 2 difusores térmicos en aluminio anodizado de 220x700mm. Circuito hidráulico realizado con tubo de plástico de 16x1,5mm con barrera antioxígeno. Disponible en versión lisa o microperforada. Apertura en rotación por medio de dos ganchos fijados en la misma estructura.

K120

CÓDIGO	ACABADO	COLOR
K120X501	microperforado R2516	blanco RAL9010
K120LX501	liso	blanco RAL9010
K120X701	microperforado R2516	plata RAL9006
K120LX701	liso	plata RAL9006



Panel de 1030x1030mm de tipo inactivo en chapa de acero 8/10 zincado y pintado al horno para instalación sobre estructura cruzada vista. Disponible en versión lisa o microperforada. Apertura en rotación por medio de dos ganchos fijados en la misma estructura.

K120C

CÓDIGO	ACTIVACIÓN	ACABADO	COLOR
K120CX501	C75	microperforado R2516	blanco RAL9010
K120CX502	C75	liso	blanco RAL9010
K120CX701	C75	microperforado R2516	plata RAL9006
K120CX702	C75	liso	plata RAL9006



Panel de 1030x1030mm de tipo activo en chapa de acero 8/10 zincado y pintado al horno para instalación sobre estructura cruzada vista. Activación realizada con 6 difusores térmicos en aluminio anodizado de 75x700mm. Circuito hidráulico realizado con serpentín en cobre de 12x1mm. Disponible en versión lisa o microperforada. Apertura en rotación por medio de dos ganchos fijados en la misma estructura.

K120A

CÓDIGO	ACTIVACIÓN	ACABADO	COLOR
K120AX501	A220	microperforado R2516	blanco RAL9010
K120AX502	A220	liso	blanco RAL9010
K120AX701	A220	microperforado R2516	plata RAL9006
K120AX702	A220	liso	plata RAL9006



Panel de 1030x1030mm de tipo activo en chapa de acero 8/10 zincado y pintado al horno para instalación sobre estructura cruzada vista. Activación realizada con 4 difusores térmicos en aluminio anodizado de 220x700mm. Circuito hidráulico realizado con tubo de plástico de 16x1,5mm con barrera antioxígeno. Disponible en versión lisa o microperforada. Apertura en rotación por medio de dos ganchos fijados en la misma estructura.

> TECHO RADIANTE METÁLICO SERIE GK PSV

GK PSV es un sistema de techo radiante metálico indicado para calefacción y refrescamiento en oficinas, hospitales, aeropuertos, locales comerciales, escuelas y edificios de sector terciario. El sistema está compuesto de paneles activos e inactivos en chapa de acero, portantes en chapa de acero en T de 24mm y un sistema de suspensión mediante cuelgue rígido y muelle de regulación milimétrica que permite obtener una planaridad y horizontalidad del techo. El sistema permite realizar un techo con dos tipos de modularidad: 600x600mm (GK60x60 PSV) y 600x1200mm (GK60x120 PSV). A elegir, dos tipos de activación (C y A) permiten satisfacer las distintas necesidades térmicas. Los paneles de la serie GK son registrables, descolgando las placas mediante alambres metálicos fijados en la estructura, para abrir el techo y acceder al plenum para inspección o mantenimiento de otras instalaciones, incluso con el sistema en funcionamiento.

SERIE GK60 x 60 PSV
SERIE GK60 x 120 PSV

Precio orientativo para una superficie radiante (activa) cercana al 80% de la superficie total

Se incluye: paneles activos e inactivos, estructura portante y sistema de suportación.

No se incluye: componentes de distribución (colectores, racores, tubos).

Para una valoración técnico-comercial detallada que tenga en cuenta los requisitos del proyecto (prestaciones térmicas y limitaciones estructurales) consultar con el departamento técnico de Giacomini.

SERIE TECHO RADIANTE	TIPO DE ACTIVACIÓN	EURO/m ²
GK60 x 60 PSV	A220	Consultar
	C75	Consultar
GK60 x 120 PSV	A220	Consultar
	C75	Consultar

K6

CÓDIGO	ACABADO	COLOR
K6X300	microperforado R2516	blanco RAL9003
K6LX300	liso	blanco RAL9003
K6X200	microperforado R2516	plata RAL9006
K6LX200	liso	plata RAL9006



Panel de 575x575mm de tipo inactivo en chapa de acero 6/10 zincado y pintado al horno para instalación sobre estructura en T base 24mm. Disponible en versión lisa o microperforada. Cuelge del panel por medio de dos cables metálicos fijados en la misma estructura en T

K6C

CÓDIGO	ACTIVACIÓN	ACABADO	COLOR
K6CX300	C75	microperforado R2516	blanco RAL9003
K6LX300	C75	liso	blanco RAL9003
K6CX200	C75	microperforado R2516	plata RAL9006
K6LX200	C75	liso	plata RAL9006

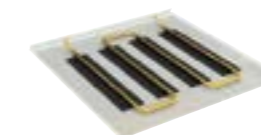

Panel de 575x575mm de tipo activo en chapa de acero 6/10 zincado y pintado al horno para instalación sobre estructura en T base 24mm. Activación realizada con 4 difusores térmicos en aluminio anodizado de 75x350mm. Circuito hidráulico realizado con serpentín en cobre de 12x1mm. Disponible en versión lisa o microperforada. Cuelge del panel por medio de dos cables metálicos fijados en la misma estructura en T.

TECHO RADIANTE METÁLICO SERIE GK PSV
K6A

CÓDIGO	ACTIVACIÓN	ACABADO	COLOR
K6AX300	A220	microperforado R2516	blanco RAL9003
K6LAX300	A220	liso	blanco RAL9003
K6AX200	A220	microperforado R2516	plata RAL9006
K6LAX200	A220	liso	plata RAL9006

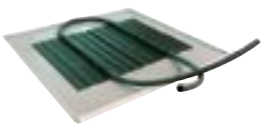

Panel de 575x575mm de tipo activo en chapa de acero 6/10 zincado y pintado al horno para instalación sobre estructura en T base 24mm. Activación realizada con 2 difusores térmicos en aluminio anodizado de 220x350mm. Circuito hidráulico realizado con tubo de plástico de 16x1,5mm con barrera antióxígeno. Disponible en versión lisa o microperforada. Cuelge del panel por medio de dos cables metálicos fijados en la misma estructura en T.

K12

CÓDIGO	ACABADO	COLOR
K12X300	microperforado R2516	blanco RAL9003
K12LX300	liso	blanco RAL9003
K12X200	microperforado R2516	plata RAL9006
K12LX200	liso	plata RAL9006



Panel de 575x1175mm de tipo inactivo en chapa de acero 6/10 zincado y pintado al horno para instalación sobre estructura en T base 24mm. Disponible en versión lisa o microperforada. Cuelge del panel por medio de dos cables metálicos fijados en la misma estructura en T.

K12C

CÓDIGO	ACTIVACIÓN	ACABADO	COLOR
K12CX300	C75	microperforado R2516	blanco RAL9003
K12LX300	C75	liso	blanco RAL9003
K12CX200	C75	microperforado R2516	plata RAL9006
K12LX200	C75	liso	plata RAL9006



Panel de 575x1175mm de tipo activo en chapa de acero 6/10 zincado y pintado al horno para instalación sobre estructura en T base 24mm. Activación realizada con 6 difusores térmicos en aluminio anodizado de 75x350mm. Circuito hidráulico realizado con serpentín en cobre de 12x1mm. Disponible en versión lisa o microperforada. Cuelge del panel por medio de dos cables metálicos fijados en la misma estructura en T.

NOTAS

Códigos K12L: panel liso, no microperforado.

Color blanco RAL 9003: Referencias terminadas en ...X300.
 Color plata RAL 9006: Referencias terminadas en ...X200.

K12A

CÓDIGO	ACTIVACIÓN	ACABADO	COLOR
K12AX300	A220	microperforado R2516	blanco RAL9003
K12LAX300	A220	liso	blanco RAL9003
K12AX200	A220	microperforado R2516	plata RAL9006
K12LAX200	A220	liso	plata RAL9006



Panel de 575x1175mm de tipo activo en chapa de acero 6/10 zincado y pintado al horno para instalación sobre estructura en T base 24mm. Activación realizada con 2 difusores térmicos en aluminio anodizado de 220x700mm. Circuito hidráulico realizado con tubo de plástico de 16x1,5mm con barrera antióxígeno. Disponible en versión lisa o microperforada. Cuelge del panel por medio de dos cables metálicos fijados en la misma estructura en T.

> TECHO RADIANTE METÁLICO GK Y PSV - TUBO Y ACCESORIOS
R986

CÓDIGO	MEDIDA	€/m	□	⊞
R986SY100	12x1,5	2,65	100	-
R986SY120	16x1,5	3,50	100	-
R986IY113	16x1,5 aislado	4,20	50	-



Tubo en polibuteno-1 homopolímero (PB-H) con barrera anti-oxígeno intermedia para instalaciones radiantes en calefacción y refrescamiento. Idóneo para clase de aplicación 4 y 5. Disponible con o sin aislamiento.

RC900

CÓDIGO	MEDIDA	€/ud	□	⊞
RC900Y011	12x1,5	0,36	1	50
RC900Y016	16x1,5	0,45	1	50



Casquillo de refuerzo para rácores rápidos "push fitting" RC y RS. Utilizar para conexión de tubería plástica.

K85RS

CÓDIGO	MEDIDA	€/ud	□	⊞
K85RSY053	12x12 - 900mm	35,05	1	-
K85RSY054	12x11/2" H - 900mm	32,90	1	-
K85RSY073	16x16 - 900mm	44,40	1	-
K85RSY074	16x1/2" NPT H - 1000mm	42,50	1	-
K85RSY075	16x16 - 2000mm	68,80	1	-
K85RSY076	16x16 - 3400mm	89,65	1	-
K85RSY077	16x16 - 1100mm	47,15	1	-
K85RSY101	16x12 - 400mm	35,15	1	-



Kit de conexión de paneles radiantes de techo con activación por cobre, formado por:
 - Racor RS "push fitting", desmontable.
 - Tubo flexible en butileno de baja permeabilidad al oxígeno, conforme a DIN 4726, con camisa de acero Inox trenzado.

Rango de temperatura 5÷90°C.
 Presión máxima de trabajo 10bar.

R179

CÓDIGO	MEDIDA	€/ud	□	⊞
R179X055	18X(12X1,5)	4,30	1	25
R179X077	18X(16X1,5)	4,30	25	250



Adaptador para tubo de plástico (para medidas no disponibles en la serie R179AM) en instalaciones hidráulicas. Conforme a la norma EN 1254-3.

Junta tórica negra conforme a la norma EN 681-1.
 Rango de temperatura 5 ÷ 110 °C.
 Presión máxima de trabajo 10bar.

K375

CÓDIGO	MEDIDA	€/ud	□	⊞
K375Y011	2l	24,90	1	8



Aditivo anti-incrustante para instalaciones de techo radiante.

NOTAS

Concentración mínima 1l/100l agua de instalación (aprox. 2l/75m2 de techo radiante).

RC102

CÓDIGO	MEDIDA	€/ud	□	⊞
RC102X004	12	7,15	1	-
RC102X007	16	7,60	1	-



Rácor rápido "push fitting" recto, para tubo de plástico o cobre.
 Rango de temperatura 5÷110°C.
 Presión máxima de trabajo 10bar.

NOTAS

Para la conexión de tubería de plástico utilizar el casquillo de refuerzo RC900 correspondiente.

RC122

CÓDIGO	MEDIDA	€/ud	□	⊞
RC122X004	12	8,00	1	-
RC122X007	16	8,35	1	-



Rácor rápido "push fitting" curvo, para tubo de plástico o cobre.
 Rango de temperatura 5÷110°C.
 Presión máxima de trabajo 10bar.

NOTAS

Para la conexión de tubería de plástico utilizar el casquillo de refuerzo RC900 correspondiente.

RC150

CÓDIGO	MEDIDA	€/ud	□	⊞
RC150X007	16	11,90	1	-



Rácor rápido "push fitting" en Te, para tubo de plástico o cobre.
 Rango de temperatura 5÷110°C.
 Presión máxima de trabajo 10bar.

NOTAS

Para la conexión de tubería de plástico utilizar el casquillo de refuerzo RC900 correspondiente.



TECHO RADIANTE - COLECTORES
> TECHO RADIANTE - COLECTORES
R553FK

CÓDIGO	MEDIDA	€/ud	□	▣
R553FK102	1"x18 /2	268,00	1	-
R553FK103	1"x18/3	313,30	1	-
R553FK104	1"x18/4	360,30	1	-
R553FK105	1"x18 /5	399,65	1	-
R553FK106	1"x18 /6	441,70	1	-
R553FK107	1"x18 /7	486,70	1	-
R553FK108	1"x18 /8	525,65	1	-
R553FK109	1"x18 /9	567,80	1	-
R553FK110	1"x18 /10	611,30	1	-
R553FK111	1"x18 /11	656,75	1	-
R553FK112	1"x18 /12	703,25	1	-



Kit de colector premontado y válvula multifunción para instalación de climatización. Caudalímetro por circuito (0,5÷5l/min). Conexión para tubo de cobre, plástico o multicapa.
 Separación entre salidas de 50mm.
 Rango de temperatura 5÷110°C.
 Presión máxima de trabajo 10bar.
 Formado por:
 - 1 colector premontado R553F.
 - 2 válvulas multifunción R269T con tapón terminal.

NOTAS

El control eléctrico todo/nada de los circuitos puede realizarse quitando los volantes manuales y montando los cabezales electrotérmicos R473, R473, R478 o R478M.
 Para el equilibrado de circuitos utilizar la llave R558 o la llave R558N.
 Para la conexión a tubo utilizar los adaptadores R178, R179 o R179AM.

INFORMACION

Compatible con cajas R500-1, R500-2, R500-2E y R501.

ELECCIÓN CAJA R500-1/-2 PARA COLECTORES FK Y FKDB

CAJA	SALIDAS COLECTORES FK	DIMENSIONES CAJAS
R500Y111	2 a 3 salidas	400x460x110
R500Y112	4 a 7 salidas	600x460x110
R500Y113	8 a 10 salidas	800x460x110
R500Y114	11 a 12 salidas	1000x460x110

CAJA	SALIDAS COLECTORES FKDB	DIMENSIONES CAJAS
R500Y221	2 a 3 salidas	400x650x85
R500Y222	4 a 7 salidas	600x650x85
R500Y223	8 a 10 salidas	800x650x85
R500Y224	11 a 12 salidas	1000x650x85

R553FKDB

CÓDIGO	MEDIDA	€/ud	□	▣
R553FKDB102	1"x18 /2 - LF	315,25	1	-
R553FKDB103	1"x18 /3 - LF	369,70	1	-
R553FKDB104	1"x18 /4 - LF	424,15	1	-
R553FKDB105	1"x18 /5 - LF	478,65	1	-
R553FKDB106	1"x18 /6 - LF	533,20	1	-
R553FKDB107	1"x18 /7 - LF	587,60	1	-
R553FKDB108	1"x18 /8 - LF	642,10	1	-
R553FKDB109	1"x18 /9 - LF	696,60	1	-
R553FKDB110	1"x18 /10 - LF	751,00	1	-
R553FKDB111	1"x18 /11 - LF	805,55	1	-
R553FKDB112	1"x18 /12 - LF	860,05	1	-
R553FKDB122	1"x18 /2 - HF	338,85	1	-
R553FKDB123	1"x18 /3 - HF	393,40	1	-
R553FKDB124	1"x18 /4 - HF	447,90	1	-
R553FKDB125	1"x18 /5 - HF	502,30	1	-
R553FKDB126	1"x18 /6 - HF	556,85	1	-
R553FKDB127	1"x18 /7 - HF	611,35	1	-
R553FKDB128	1"x18 /8 - HF	665,80	1	-
R553FKDB129	1"x18 /9 - HF	720,25	1	-
R553FKDB130	1"x18 /10 - HF	774,80	1	-
R553FKDB131	1"x18 /11 - HF	829,25	1	-
R553FKDB132	1"x18 /12 - HF	883,80	1	-



Disponible en dos versiones: caudal reducido (LF) y alto caudal (HF).
 Rango de regulación de caudal por circuito: 20÷160 l/h (LF); 10÷250 l/h (HF).
 Rango de presión diferencial de funcionamiento: 20÷60 kPa (LF); 30/40÷150 kPa (HF).
 Caudalímetro: escala 0,4÷2,6 l/min (LF); escala 0,5÷5 l/min (HF)

Kit de colector premontado y válvula multifunción en latón para instalación de climatización, con equilibrado dinámico de caudal y regulación independiente por circuito. Conexión para tubo de cobre, plástico o multicapa.
 Separación entre salidas de 50mm.
 Rango de temperatura 5÷95°C.
 Presión máxima de trabajo 10 bar.
 Formado por:
 - 1 colector de impulsión con caudalímetros y detentores para corte de fluido.
 - 1 colector de retorno con válvulas de equilibrado de caudal.
 - 2 válvulas multifunción R269T con tapón terminal.

NOTAS

El control eléctrico todo/nada de los circuitos puede realizarse montando los cabezales electrotérmicos R473, R473M, R478 o R478M.
 Para el ajuste de caudal utilizar la llave R73PY010.
 Para la conexión a tubo utilizar los adaptadores R178, R179 o R179AM

INFORMACION

Compatible con cajas R500-1, R500-2, R500-2E y R501.

R553W-2

CÓDIGO	MEDIDA	€/ud	□	▣
R553WY001	1"	80,90	1	-
R553WY005	1 1/4"	80,90	1	-
R553WY003	1"	80,90	1	-
R553WY007	1 1/4"	80,90	1	-



Conjunto de aislamiento para impulsión y retorno de colectores R553D y R553F o modulares DN32 con máximo de 12 salidas.

NOTAS

R553WY001: Para colector en barra R553F de 1", máximo 12 salidas.

R553WY003: Para colector en barra R553D de 1", máximo 12 salidas.

R553WY005: Para colector en barra R553F de 1 1/4" o modulares R53MM, R53MT, R53VM, R53VT de 1" y 1 1/4", máximo 12 salidas.

R553WY007: Para colector en barra R553D de 1 1/4" o modulares R53SM, R53ST, R53VM, R53VT de 1" y 1 1/4", máximo 12 salidas.

R553W

CÓDIGO	MEDIDA	€/ud	□	▣
R553WY002	1"	67,15	1	-
R553WY006	1 1/4"	71,90	1	-
R553WY004	1"	67,15	1	-
R553WY008	1 1/4"	71,90	1	-
R553WY012	1"	71,15	1	-
R553WY016	1 1/4"	71,15	1	-
R553WY014	1"	71,15	1	-
R553WY018	1 1/4"	71,15	1	-



Conjunto de aislamiento formado por:
 - 2 coquillas aislantes para grupo intermedio R554D con válvula de esfera R259D o en alternativa para válvula multifunción R269T.
 - Aislamiento para tapón terminal.

NOTAS

R553WY002: Coquilla de aislamiento para grupo intermedio R554D + válvula de esfera R259D, tapón terminal para colector en barra R553F de 1" o colector modular R53MT + R53VT de 1".

R553WY004: Coquilla de aislamiento para grupo intermedio R554D + válvula de esfera R259D, tapón terminal para colector en barra R553D de 1" o colector modular R53ST + R53VT de 1".

R553WY006: Coquilla de aislamiento para grupo intermedio R554D + válvula de esfera R259D, tapón terminal para colector en barra R553F de 1 1/4" o colector modular R53MT + R53VT de 1 1/4".

R553WY008: Coquilla de aislamiento para grupo intermedio R554D + válvula de esfera R259D, tapón terminal para colector en barra R553D de 1 1/4" o colector modular R53ST + R53VT de 1 1/4".

R553WY012: Coquilla de aislamiento para válvula multifunción R269T y tapón terminal para colector en barra R553F de 1" o colector modular R53MT + R53VT de 1".

R553WY014: Coquilla de aislamiento para válvula multifunción R269T y tapón terminal para colector en barra R553D de 1" o colector modular R53ST + R53VT de 1".

R553WY016: Coquilla de aislamiento para válvula multifunción R269T y tapón terminal para colector en barra R553F de 1 1/4" o colector modular R53MT + R53VT de 1 1/4".

R553WY018: Coquilla de aislamiento para válvula multifunción R269T y tapón terminal para colector en barra R553D de 1 1/4" o colector modular R53ST + R53VT de 1 1/4".

TECHO RADIANTE - COLECTORES
R553FP

CÓDIGO	MEDIDA	€/ud	□	⊞
R553FP322	1"x18/2	246,65	1	-
R553FP323	1"x18/3	290,50	1	-
R553FP324	1"x18/4	328,25	1	-
R553FP325	1"x18/5	366,10	1	-
R553FP326	1"x18/6	403,85	1	-
R553FP327	1"x18/7	441,60	1	-
R553FP328	1"x18/8	472,95	1	-
R553FP329	1"x18/9	513,45	1	-
R553FP330	1"x18/10	554,40	1	-
R553FP331	1"x18/11	597,35	1	-
R553FP332	1"x18/12	638,35	1	-



ESQUEMA DE FLUJO

ENTRADA A IZQUIERDA

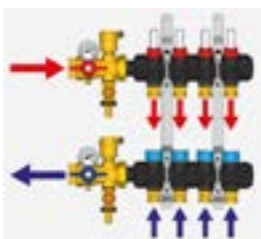

ENTRADA A DERECHA

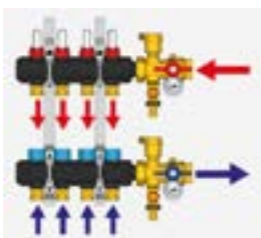
ELECCIÓN CAJA R500-2 PARA COLECTORES FK Y FKDB

CAJA	SALIDAS COLECTORES	DIMENSIONES CAJAS
R500Y221	2 a 3 salidas	400x650x85
R500Y222	4 a 7 salidas	600x650x85
R500Y223	8 a 10 salidas	800x650x85
R500Y224	11 a 12 salidas	1000x650x85

R553FPDB

CÓDIGO	MEDIDA	€/ud	□	⊞
R553FPDB342	1" x 3/4"E /2 - LF	276,05	1	-
R553FPDB343	1" x 3/4"E /3 - LF	331,20	1	-
R553FPDB344	1" x 3/4"E /4 - LF	386,40	1	-
R553FPDB345	1" x 3/4"E /5 - LF	434,25	1	-
R553FPDB346	1" x 3/4"E /6 - LF	485,75	1	-
R553FPDB347	1" x 3/4"E /7 - LF	533,60	1	-
R553FPDB348	1" x 3/4"E /8 - LF	588,80	1	-
R553FPDB349	1" x 3/4"E /9 - LF	644,00	1	-
R553FPDB350	1" x 3/4"E /10 - LF	702,85	1	-
R553FPDB351	1" x 3/4"E /11 - LF	754,35	1	-
R553FPDB352	1" x 3/4"E /12 - LF	809,60	1	-
R553FPDB362	1" x 3/4"E /2 - HF	276,05	1	-
R553FPDB363	1" x 3/4"E /3 - HF	331,20	1	-
R553FPDB364	1" x 3/4"E /4 - HF	386,40	1	-
R553FPDB365	1" x 3/4"E /5 - HF	434,25	1	-
R553FPDB366	1" x 3/4"E /6 - HF	485,75	1	-
R553FPDB367	1" x 3/4"E /7 - HF	533,60	1	-
R553FPDB368	1" x 3/4"E /8 - HF	588,80	1	-
R553FPDB369	1" x 3/4"E /9 - HF	644,00	1	-
R553FPDB370	1" x 3/4"E /10 - HF	702,85	1	-
R553FPDB371	1" x 3/4"E /11 - HF	754,35	1	-
R553FPDB372	1" x 3/4"E /12 - HF	809,60	1	-



Disponible en dos versiones: caudal reducido (LF) y alto caudal (HF).
 Rango de regulación de caudal por circuito: 20÷160 l/h (LF); 10÷250 l/h (HF).
 Rango de presión diferencial de funcionamiento: 20÷60 kPa (LF); 30/40÷150 kPa (HF).
 Caudalímetro: escala 0÷2,5 l/min (LF); doble escala 0,5÷5 l/min y 0,15÷1,5 GPM (HF).

Colector modular premontado con caudalímetro, fabricado en tecnopolímero. Separación entre salidas de 50mm. Rango de temperatura 5÷60°C (100°C para breves periodos de tiempo). Presión máxima de trabajo 6bar (10bar para prueba de presión). Formado por:
 - 1 colector de impulsión en tecnopolímero con caudalímetros (doble escala: 0,5÷5l/min y GPM) con función de regulación/corte de fluido.
 - 1 colector de retorno en tecnopolímero con válvulas de corte accionadas por volante manual. Posibilidad de instalar cabezales electrotérmicos acoplado anillo M30x1,5.
 - Estanqueidad con doble junta en EPDM.
 - 2 válvulas multifunción R269T en latón, con conexión de 1" (impulsión y retorno).

NOTAS

Conexión: 1" (R269T) x DN32 (colector) x base 18 (circuitos).

El control eléctrico todo/nada de los circuitos puede realizarse quitando los volantes manuales y montando los cabezales electrotérmicos R473, R473, R478 o R478M.

Para la conexión a tubo utilizar los adaptadores R178, R179 o R179AM.

INFORMACION

Compatible con cajas R500-1, R500-2, R500-2E y R501.

Kit de colector premontado en tecnopolímero para instalación de climatización, con equilibrado dinámico de caudal y regulación independiente por circuito. Conexión para tubo de cobre, plástico o multicapa. Separación entre salidas de 50mm. Rango de temperatura 5÷60°C. Presión máxima de trabajo 6 bar (10 bar para prueba de presión). Formado por:
 - 1 colector de impulsión con caudalímetros y detentores para corte de fluido.
 - 1 colector de retorno con válvulas de equilibrado de caudal. Conexión M30x1,5 mm para unión con cabezales electrotérmicos mediante anillo R453FY002 (incluido en suministro).
 - 2 válvulas multifunción R269T con tapón terminal.

NOTAS

El control eléctrico todo/nada de los circuitos puede realizarse quitando los volantes manuales y montando los cabezales electrotérmicos R473, R473M, R478 o R478M.

Para el ajuste de caudal utilizar la llave R73PY010. Para la conexión a tubo utilizar los adaptadores R178E o R179E.

INFORMACION

Compatible con cajas R500-1, R500-2, R500-2E y R501.

TECHO RADIANTE - COLECTORES
P553FP

CÓDIGO	MEDIDA	€/ud	□	⊞
P553FPY013	impulsión caudalímetro, base 18	25,60	1	-
P553FPY014	retorno con válvula, base 18	25,10	1	-
P553FPY005	módulo tapón final	4,10	1	-
P553FPY006	módulo de entrada (sin tuerca)	6,15	1	-
P553FPY031	kit impulsión + retorno, base 18	50,05	1	-
P553FPY011	DB - Impulsión caudalímetro 5 l/min	25,60	1	-
P553FPY017	DB - Impulsión caudalímetro 2,5 l/min	27,00	1	-
P553FPDB011	DB - Retorno LF - 3/4"E	51,00	1	-
P553FPDB012	DB - Retorno HF - 3/4"E	55,30	1	-
P553FPDB030	DB - Kit imp. 2,5 l/min + Ret. LF - 3/4"E	78,00	1	-
P553FPDB031	DB - Kit imp. 5 l/min + Ret. HF - 3/4"E	78,00	1	-



Módulos y accesorios para colector en tecnopolímero modelo R553FP y R553FPDB

NOTAS

Todos los códigos disponen de salida mediante racor excéntrico

R583

CÓDIGO	MEDIDA	€/ud	□	⊞
P583Y004	tuerca y junta-módulo de entrada	4,55	1	-
P583Y007	caudalímetro con escala doble	11,10	1	-



Accesorios para colector R553FP.

[]

🔍

<

>

≡

TECHO RADIANTE - COLECTORES
R553FS

CÓDIGO	MEDIDA	€/ud	□	⊞
R553FSX242	1" x 3/4"E /2	151,60	1	-
R553FSX243	1" x 3/4"E /3	196,05	1	-
R553FSX244	1" x 3/4"E /4	236,95	1	-
R553FSX245	1" x 3/4"E /5	273,90	1	-
R553FSX246	1" x 3/4"E /6	313,40	1	-
R553FSX247	1" x 3/4"E /7	351,80	1	-
R553FSX248	1" x 3/4"E /8	394,45	1	-
R553FSX249	1" x 3/4"E /9	428,50	1	-
R553FSX250	1" x 3/4"E /10	467,90	1	-
R553FSX251	1" x 3/4"E /11	507,55	1	-
R553FSX252	1" x 3/4"E /12	548,90	1	-



Kit colector premontado en acero inoxidable para instalación de climatización, con caudalímetros. Conexión para tubo de cobre, plástico o multicapa. Separación entre salidas de 50mm. Rango de temperatura 5÷70°C. Presión máxima de trabajo 10 bar. Formado por:

- 1 colector de impulsión con caudalímetros (escala 0÷5 l/min) y detentores con función de regulación/corte de circuitos.
- 1 colector de retorno con válvulas de corte accionadas por volante manual. Posibilidad de instalar cabezales electrotérmicos mediante anillo R453FY002.
- 2 grupos terminales con purgador manual y grifo de carga/descarga.

NOTAS

El control eléctrico todo/nada de los circuitos puede realizarse montando los cabezales electrotérmicos R473, R473M, R478 o R478M. Para la conexión a tubo utilizar los adaptadores R178E o R179E

INFORMACION

Compatible con cajas R500-1, R500-2, R500-2E y R501.

ELECCIÓN CAJA R500-2 PARA COLECTORES FS Y FSDB

CAJA	SALIDAS COLECTORES	DIMENSIONES CAJAS
R500Y221	2 a 3 salidas	400x650x85
R500Y222	4 a 7 salidas	600x650x85
R500Y223	8 a 10 salidas	800x650x85
R500Y224	11 a 12 salidas	1000x650x85

R553FSDB

CÓDIGO	MEDIDA	€/ud	□	⊞
R553FSDB142	1" x 3/4"E /2 - LF	202,65	1	-
R553FSDB143	1" x 3/4"E /3 - LF	260,30	1	-
R553FSDB144	1" x 3/4"E /4 - LF	317,80	1	-
R553FSDB145	1" x 3/4"E /5 - LF	375,35	1	-
R553FSDB146	1" x 3/4"E /6 - LF	432,85	1	-
R553FSDB147	1" x 3/4"E /7 - LF	490,45	1	-
R553FSDB148	1" x 3/4"E /8 - LF	548,05	1	-
R553FSDB149	1" x 3/4"E /9 - LF	605,50	1	-
R553FSDB150	1" x 3/4"E /10 - LF	663,10	1	-
R553FSDB151	1" x 3/4"E /11 - LF	720,65	1	-
R553FSDB152	1" x 3/4"E /12 - LF	778,20	1	-
R553FSDB242	1" x 3/4"E /2 - HF	225,80	1	-
R553FSDB243	1" x 3/4"E /3 - HF	283,25	1	-
R553FSDB244	1" x 3/4"E /4 - HF	340,80	1	-
R553FSDB245	1" x 3/4"E /5 - HF	398,45	1	-
R553FSDB246	1" x 3/4"E /6 - HF	455,95	1	-
R553FSDB247	1" x 3/4"E /7 - HF	513,55	1	-
R553FSDB248	1" x 3/4"E /8 - HF	571,00	1	-
R553FSDB249	1" x 3/4"E /9 - HF	628,60	1	-
R553FSDB250	1" x 3/4"E /10 - HF	686,10	1	-
R553FSDB251	1" x 3/4"E /11 - HF	743,65	1	-
R553FSDB252	1" x 3/4"E /12 - HF	801,15	1	-



Disponible en dos versiones: caudal reducido (LF) y alto caudal (HF). Rango de regulación de caudal por circuito: 20÷160 l/h (LF); 10÷250 l/h (HF). Rango de presión diferencial de funcionamiento: 20÷60 kPa (LF); 30/40÷150 kPa (HF). Caudalímetro: escala 0÷2,5 l/min (LF); 0,5÷5 l/min (HF)

Kit de colector premontado en acero inoxidable para instalación de climatización, con equilibrado dinámico de caudal y regulación independiente por circuito. Conexión para tubo de cobre, plástico o multicapa. Separación entre salidas de 50mm. Rango de temperatura 5÷70°C. Presión máxima de trabajo 6 bar (10 bar para prueba de presión). Formado por:

- 1 colector de impulsión con caudalímetros y detentores para corte de fluido.
- 1 colector de retorno con válvulas de equilibrado de caudal. Conexión M30x1,5 mm para unión con cabezales electrotérmicos mediante anillo R453FY002 (pedir por separado).
- 2 grupos terminales con purgador manual y grifo de carga/descarga.

NOTAS

El control eléctrico todo/nada de los circuitos puede realizarse quitando los volantes manuales y montando los cabezales electrotérmicos R473, R473M, R478 o R478M. Para el ajuste de caudal utilizar la llave R73PY010. Para la conexión a tubo utilizar los adaptadores R178E o R179E

INFORMACION

Compatible con cajas R500-1, R500-2, R500-2E y R501.

TECHO RADIANTE - COLECTORES
R259DST

CÓDIGO	MEDIDA	€/ud	□	⊞
R259SX077	1"H x 1"M	104,95	1	-



Juego de dos válvulas de esfera conexión hembra-macho con enlace, con termómetro de contacto. Accionamiento por palomilla. Acabado cromado. Paso estándar.

R259K

CÓDIGO	MEDIDA	€/ud	□	⊞
R259KX006	3/4"H x 1"M	50,20	-	-
R259KX007	1"H x 1"M	67,95	-	-



Juego de válvulas de servicio para colector R553DS o R553FS, con enlace desmontable.

R859K

CÓDIGO	MEDIDA	€/ud	□	⊞
R859KX016	3/4"H x 1"M	85,15	-	-
R859KX017	1"H x 1"M	100,50	-	-
R859KX026*	3/4"H x 1"M	118,65	-	-
R859KX027*	1"H x 1"M	133,90	-	-



Juego de válvulas de servicio para colector R553DS o R553FS, con enlace desmontable y espaciador. * entrada superior de tuberías

TECHO RADIANTE - COLECTORES
R53ST

CÓDIGO	MEDIDA	€/ud	□	⊞
R53STY006	1"x18xDN32	48,40	1	20
R53STY007	1 1/4"x18xDN32	52,30	1	20

Par de elementos extremos de colector modular a bayoneta con detentores frontales para equilibrado dotados de memoria mecánica.

Conexión para tubo de cobre, plástico o multicapa.

Separación entre salidas (elementos ensamblados) de 50mm.

Rango de temperatura 5÷110°C.

Presión máxima de trabajo 10bar.

NOTAS

Para el equilibrado de circuitos utilizar la llave R558 o la llave R558N.

Para la conexión a tubo utilizar los adaptadores R178, R179 o R179AM.

R53VT

CÓDIGO	MEDIDA	€/ud	□	⊞
R53VTY006	1"x18xDN32	63,10	1	20
R53VTY007	1 1/4"x18xDN32	65,75	1	20

Par de elementos extremos de colector modular a bayoneta, de retorno, con válvula de corte accionada por volante manual. Posibilidad de instalar cabezales electrotermostáticos.

Conexión para tubo de cobre, plástico o multicapa.

Separación entre salidas (elementos ensamblados) de 50mm.

Rango de temperatura 5÷110°C.

Presión máxima de trabajo 10bar.

NOTAS

El control eléctrico todo/nada de los circuitos puede realizarse quitando los volantes manuales y montando los cabezales electrotermostáticos R473, R473, R478 o R478M.

Para la conexión a tubo utilizar los adaptadores R178, R179 o R179AM.

R53MT

CÓDIGO	MEDIDA	€/ud	□	⊞
R53MTY006	1"x18xDN32	67,30	1	20
R53MTY007	1 1/4"x18xDN32	71,65	1	20

Par de elementos extremos de colector modular a bayoneta, de impulsión, con detentores frontales para equilibrado dotados de memoria mecánica y caudalímetros (0,5÷5l/min).

Conexión para tubo de cobre, plástico o multicapa.

Separación entre salidas (elementos ensamblados) de 50mm.

Rango de temperatura 5÷110°C.

Presión máxima de trabajo 10bar.

NOTAS

Para el equilibrado de circuitos utilizar la llave R558 o la llave R558N.

Para la conexión a tubo utilizar los adaptadores R178, R179 o R179AM.

R53SM

CÓDIGO	MEDIDA	€/ud	□	⊞
R53SMY006	DN32x18	28,35	1	20

Elemento intermedio de colector modular a bayoneta con detentores frontales para equilibrado dotados de memoria mecánica. Conexión para tubo de cobre, plástico o multicapa.

Separación entre salidas (elementos ensamblados) de 50mm.

Rango de temperatura 5÷110°C.

Presión máxima de trabajo 10bar.

NOTAS

Para el equilibrado de circuitos utilizar la llave R558 o la llave R558N.

Para la conexión a tubo utilizar los adaptadores R178, R179 o R179AM.

R53VM

CÓDIGO	MEDIDA	€/ud	□	⊞
R53VMY006	DN32x18	38,20	1	20

Elemento intermedio de colector modular a bayoneta, de retorno, con válvula de corte accionada por volante manual. Posibilidad de instalar cabezales electrotermostáticos.

Conexión para tubo de cobre, plástico o multicapa.

Separación entre salidas (elementos ensamblados) de 50mm.

Rango de temperatura 5÷110°C.

Presión máxima de trabajo 10bar.

NOTAS

El control eléctrico todo/nada de los circuitos puede realizarse quitando los volantes manuales y montando los cabezales electrotermostáticos R473, R473, R478 o R478M.

Para la conexión a tubo utilizar los adaptadores R178, R179 o R179AM.

R53MM

CÓDIGO	MEDIDA	€/ud	□	⊞
R53MMY006	DN32x18	38,35	1	20

Elemento intermedio de colector modular a bayoneta, de impulsión, con detentores frontales para equilibrado dotados de memoria mecánica y caudalímetros (0,5÷5l/min).

Conexión para tubo de cobre, plástico o multicapa.

Separación entre salidas (elementos ensamblados) de 50mm.

Rango de temperatura 5÷110°C.

Presión máxima de trabajo 10bar.

NOTAS

Para el equilibrado de circuitos utilizar la llave R558 o la llave R558N.

Para la conexión a tubo utilizar los adaptadores R178, R179 o R179AM.

R473

CÓDIGO	MEDIDA	€/ud	□	⊞
R473X221	230Vac	56,90	1	25
R473X222	24Vac	56,95	1	25

Cabezal electrotermostático normalmente cerrado para válvula termostatable, colector y válvula de zona serie R291, R292, R292E.

Conexión con unión rápida mediante anillo de fijación (incluido).

Visualizador mecánico de posición.

Manguera de dos hilos.

Grado de protección IP40.

Rango de temperatura ambiente -5÷50°C.

NOTAS

Longitud de manguera: 1m.

INFORMACION

Cabezal con nuevo sensor electrotermostático de bajo consumo energético.

R473M

CÓDIGO	MEDIDA	€/ud	□	⊞
R473MX221	230Vac	69,35	1	25
R473MX222	24Vac	69,35	1	25

Cabezal electrotermostático normalmente cerrado con final de carrera para válvula termostatable, colector y válvula de zona serie R291, R292, R292E.

Conexión con unión rápida mediante anillo de fijación (incluido).

Visualizador mecánico de posición.

Manguera de cuatro hilos.

Grado de protección IP40.

Rango de temperatura ambiente -5÷50°C.

NOTAS

Longitud de manguera: 1m.

INFORMACION

Cabezal con nuevo sensor electrotermostático de bajo consumo energético.

R478

CÓDIGO	MEDIDA	€/ud	□	⊞
R478X221	230Vac	67,95	1	25
R478X222	24Vac	68,00	1	25
R478VX221	230Vac	102,50	1	25

Cabezal electrotermostático normalmente abierto para válvula termostatable y colector. Conexión con unión rápida mediante anillo de fijación (incluido).

Visualizador mecánico de posición.

Manguera de dos hilos. Longitud 1,5m.

Grado de protección IP40.

Rango de temperatura ambiente -5÷50°C.

NOTAS

R478VX221: con varistor.

TECHO RADIANTE - COLECTORES
R478M

CÓDIGO	MEDIDA	€/ud	□	⊞
R478MX221	230Vac	69,35	1	25
R478MX222	24Vac	69,30	1	25
R478VX231	230Vac*	69,30	1	25

Cabezal electrotermostático normalmente abierto con final de carrera para válvula termostatable y colector.

Conexión con unión rápida mediante anillo de fijación (incluido).

Visualizador mecánico de posición.

Manguera de cuatro hilos. Longitud 1,5m.

Grado de protección IP40.

Rango de temperatura ambiente -5÷50°C.

NOTAS

R478VX231: con varistor.

R453

CÓDIGO	MEDIDA	€/ud	□	⊞
R453Y002	-	1,06	1	-

Anillo para fijación de cabezal electrotermostático R473/M o R478/M en válvula termostatable, colector o válvula de zona.

NOTAS

Recambio incluido en cabezal electrotermostático.

R453F

CÓDIGO	MEDIDA	€/ud	□	⊞
R453FY002	-	1,08	1	100

Anillo para fijación de cabezal electrotermostático R473/M o R478/M en colector R553FP.

NOTAS

Recambio incluido en colector R553FP.



> REGULACIÓN STAND-ALONE

K494

CÓDIGO	MEDIDA	€/ud		
K494AY001	2 pilas AAA 1,5V	74,65	1	-



Termostato ambiente para instalación de superficie. Pantalla sin retroiluminación. Alimentación por pilas. Relé de salida con contacto libre de potencial, 5(3) A, 250Vac. Modo de funcionamiento en calefacción y refrescamiento con 2 niveles de atenuación. Rango de regulación de temperatura: 2÷40°C. Diferencial 0,5 K. Grado de protección IP20. Homologación CE.

NOTAS

Alimentación con 2 pilas AAA 1,5V. Instalación en pared o sobre caja circular de 60mm.

PM100K

CÓDIGO	MEDIDA	€/ud		
PM100Y403	230 Vac - 8 zonas	196,75	1	-



Módulo electrónico de contactos para regulación de sistemas radiantes en calefacción y refrigeración. Alimentación 230V 50/60Hz

Entradas:
8 puertos para conexión de termostatos. Doble consigna (Confort/ECO) ajustable por pantalla con termostatos K490A/K492A con pantalla, o diferencial fijo de 2 °C para termostatos K492A sin pantalla. Cambio Invierno verano remoto (para I/V centralizado), con termostatos K490/K492.

Salidas:
8 puertos de salida para conexión de hasta 16 cabezales R473. ON/OFF bomba o caldera

K373

CÓDIGO	MEDIDA	€/ud		
K373Y011	40°C a 80°C	175,30	1	10
K373Y012	40°C a 80°C	181,55	1	10



Termostato de seguridad con sonda de inmersión. Tarado de temperatura en fábrica 50°C. Campo regulación temperatura 40÷80°C. Alimentación 230Vac, 50Hz.

NOTAS

K373Y011: Sin vaina R227.
K373Y012: Con vaina R227..

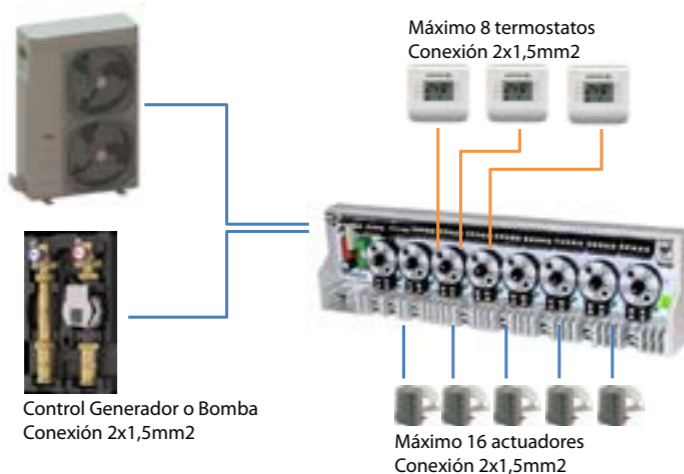

> KLIMATRONIK

PM100K

CÓDIGO	MEDIDA	€/ud		
PM100Y403	230 Vac - 8 zonas	196,75	1	-



Módulo electrónico de contactos para regulación de sistemas radiantes en calefacción y refrigeración. Alimentación 230V 50/60Hz

Entradas:
8 puertos para conexión de termostatos. Doble consigna (Confort/ECO) ajustable por pantalla con termostatos K490A/K492A con pantalla, o diferencial fijo de 2 °C para termostatos K492A sin pantalla.

Cambio Invierno verano remoto (para I/V centralizado), con termostatos K490/K492.

Salidas:
8 puertos de salida para conexión de hasta 16 cabezales R473. ON/OFF bomba o caldera

K490A

CÓDIGO	MEDIDA	€/ud		
K490AY401	230V	133,20	1	-



Crono-Termostato electrónico con display 40x60, para el control de temperatura en sistemas radiantes.

Características principales:
- Alimentación 230V 50/60Hz
- Sensor temperatura ambiente

Entradas:
- Cambio invierno verano remoto (no permite cambio local por pantalla)

Salidas:
- Control válvula sistema radiante
- Señal Crono (confort/Eco) para control horario del resto de zonas

K492A

CÓDIGO	MEDIDA	€/ud		
K492AY401	Sin pantalla. Solo calor	36,25	1	-
K492AY402	Sin pantalla. Frio/calor	85,75	1	-
K492AY403	Con pantalla. Solo calor	65,65	1	-
K492AY404	Con pantalla. Frio/calor	92,30	1	-



Termostato electrónico con display 40x60, para el control de temperatura en sistemas radiantes.

Características principales:
- Alimentación 230V 50/60Hz
- Sensor temperatura ambiente

Entradas:
- Cambio invierno verano remoto (no permite cambio local por pantalla)
- Señal Crono (confort/Eco) para control horario

Salidas:
- Control válvula sistema radiante

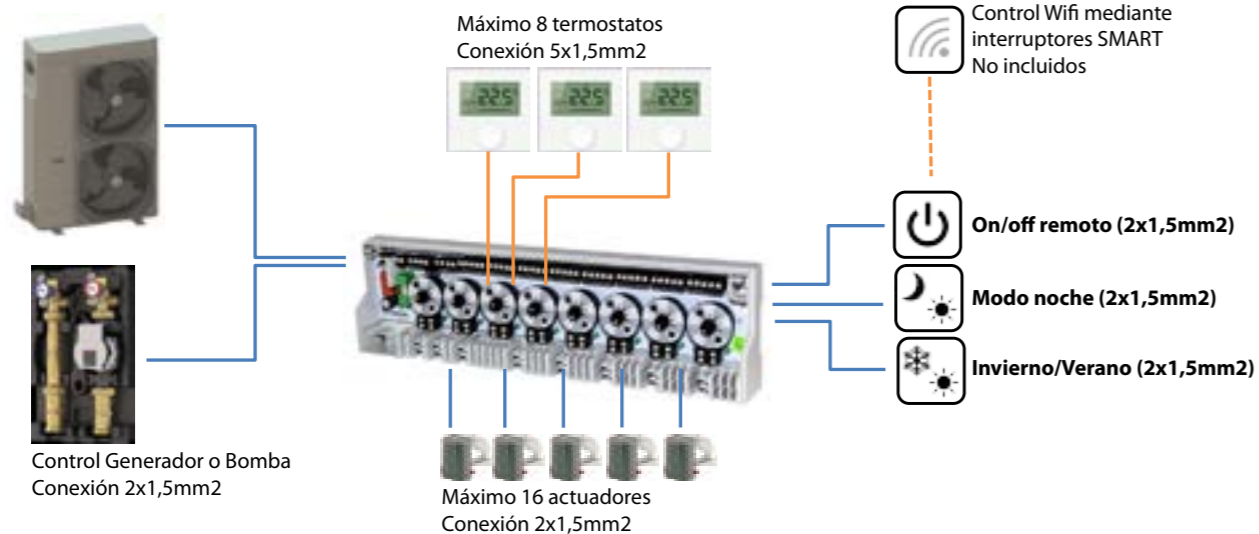

> **KLIMATRONIK FAN**

K492A

CÓDIGO	MEDIDA	€/ud	☐	☒
K492AY421	SR+FAN (T)	208,10	1	-
K492AY422	SR+FAN (T+HR)	238,55	1	-
K492AY423	SR+FAN (T+HR) WiFi	426,40	1	-
K492AY424	SR+FAN (T+HR) Modbus	274,05	1	-
K492AY521	Fancoil 3V-0...10V	198,60	1	-
K492AY522	V. Mezcladora Tª fija	240,75	1	-



Regulador digital para control de temperatura (y HR según modelo). Alimentación 230Vac.

INFORMACIÓN

K492AY421/422/423/424: Regulador de temperatura ambiente (y HR según modelo) para control de suelo radiante y fancoil.
K492AY521: Regulador de temperatura ambiente para control de fancoil. Contiene sonda de aire externa para instalar en aspiración de fancoil. No precisa instalación vista.
K492AY522: Regulador de temperatura fija de agua para control de válvula mezcladora a tres puntos (230V). Contiene sonda externa para instalar en impulsión. No precisa instalación vista.

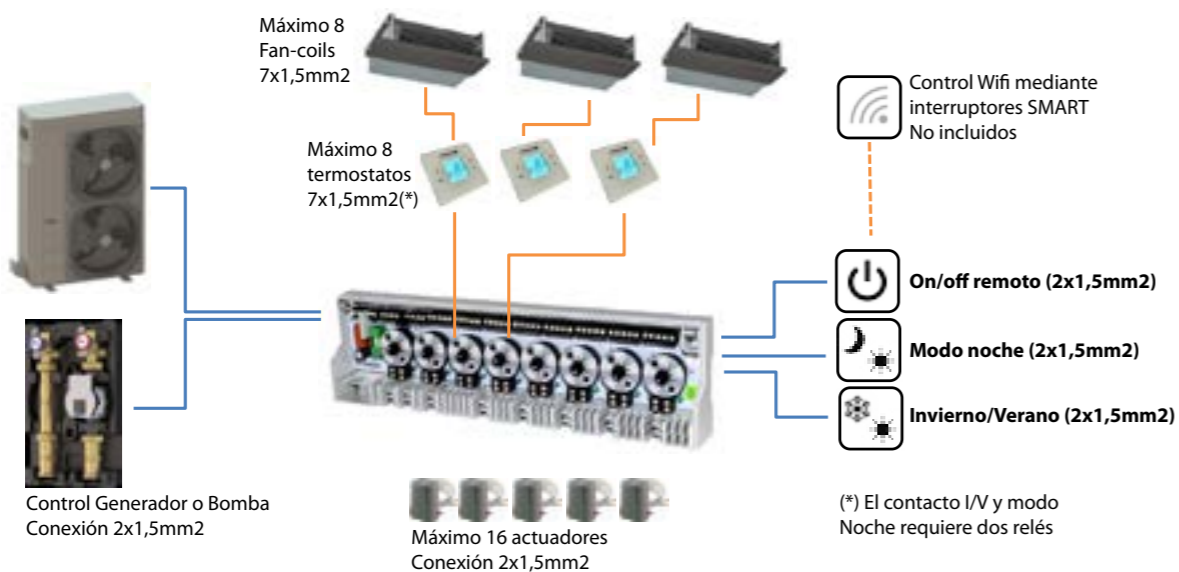

> **REGULACIÓN KLIMADOMOTIC**

La plataforma completa para gestionar el confort

KLIMAdomotic es un sistema de regulación inteligente optimizado para sistemas radiantes así como válvulas termostáticas controladas por radio (wireless). Consiste en gestionar, con una única interfaz para el usuario, todos los aspectos del confort de su vivienda, de la calefacción al apoyo de aire en verano, pasando por la renovación de aire y control de la humedad.

La **unidad de control KD410 Connect** viene configurada en base al sistema instalado. El producto tiene una versión específica de software según la tipología de instalación existente: Connect-Rad para sistemas radiantes, Connect-TRV para sistemas de termostáticas para válvulas termostáticas (ver capítulo de válvulas de radiador).

El KD410 permite al usuario estar siempre conectado a la instalación: se configura fácilmente gracias a la interfaz gráfica "user friendly" y es controlable remotamente por página web des de PC o con los Smartphones más comunes mediante la **APP "Giacomini Connect"**.

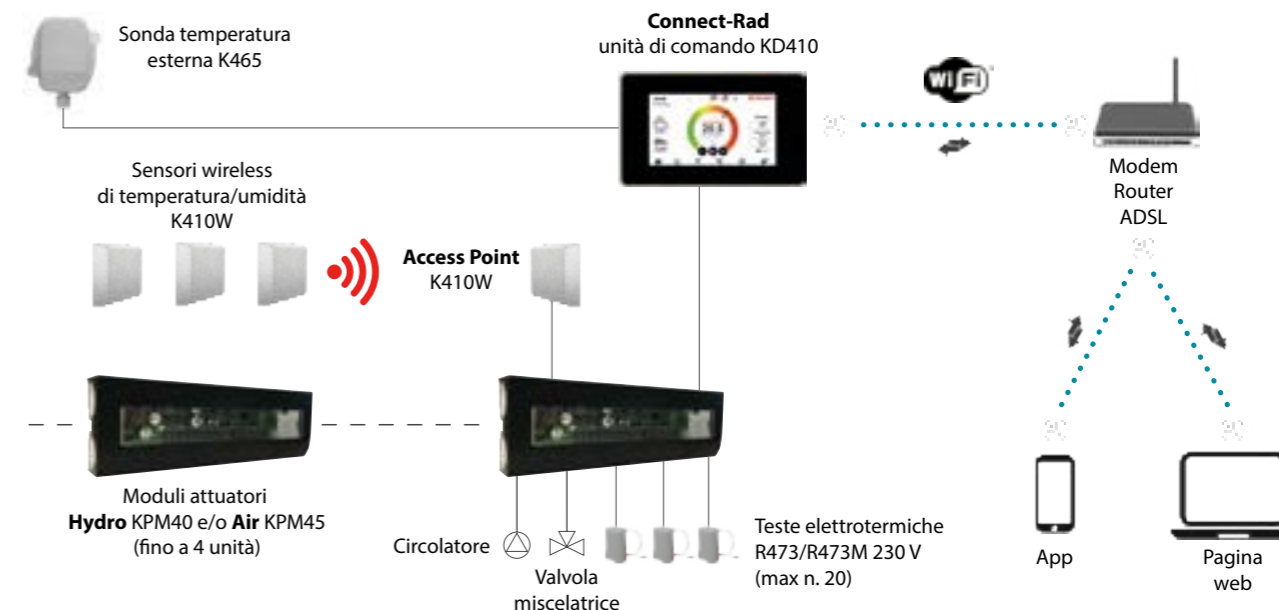

KD410

CÓDIGO	ALIMENTACIÓN	€/ud	☐	☒
KD410Y001	12V	1.236,25	1	-



Unidad de control Connect-Rad con pantalla táctil capacitiva para la gestión de la regulación climática.

Soporta los siguientes protocolos de comunicación: ZigBee (comunicación con actuadores termostáticos K470W), LoRa (comunicación wireless con KPM40 Hydro, KPM45 Air y sensores de temperatura y humedad - En preparación), WiFi (comunicación con Router WiFi), Modbus (Versión cableada para KPM40 Base). Se pueden conectar hasta 4 unidades KPM40 Base. Pantalla táctil tipo capacitivo integrada en superficie de cristal, conexión eléctrica (alimentación y señal bus) por conector rápido por la parte posterior. Adaptable a las cajas de empotrar a pared más comunes (de empotrar a pared tipo 503, caja rectangular para cartonyeso, caja redonda). Alimentación 12V mediante módulo actuador KPM45. Certificación CE.



REGULACIÓN KLIMADOMOTIC

KPM40

CÓDIGO	MEDIDA	€/ud	□	⊞
KPM40Y002	Modbus	1.076,70	1	-



LoRa Modbus®

Módulo actuador Hydro para parte hidráulica de la instalación radiante. Permite: apertura/cierre de actuadores electrotérmicos (máximo 20ud); apertura/cierre de válvula mezcladora; paro/marcha de la bomba, paro/marcha de deshumidificador; conmutación verano/invierno. Capacidad de gestión de hasta 8 ambientes, baño excluidos (gestionado por salida de relé dedicada). Alimentación a 230Vac. Certificación CE.

KPM45

CÓDIGO	MEDIDA	€/ud	□	⊞
KPM45Y002	Modbus	1.076,70	1	-



LoRa Modbus®

Módulo actuador Air para gestión de distintos tipos de máquinas de tratamiento de aire. Puede gestionar las compuertas de impulsión y aspiración de aire, velocidades del ventilador, la bomba y la mezcladora para el control de la temperatura del fluido caloportador. También tiene capacidad para gestionar una mezcladora dedicada al circuito de agua refrigerante de la batería de refrescamiento y la bomba correspondiente (en alternativa una válvula de zona). Puede recibir la medida de la temperatura de impulsión de una sonda del circuito de agua refrigerante y la temperatura de impulsión del circuito de aire. Puede, también, recibir una señal de un sensor de dióxido de carbono para controlar la renovación del aire con el exterior. Alimentación 230V. Certificación CE.

K410W

CÓDIGO	MEDIDA	€/ud	□	⊞
K410WY003	Temperatura	234,80	1	-
K410WY002	Temperatura/Humedad	278,60	1	-
K410WY012	Temperatura/Humedad	278,60	1	-



LoRa Modbus®

Sensor wireless de temperatura/humedad o solo de temperatura, alimentado a pilas. Instalar en cada ambiente climatizado de la instalación radiante y en comunicación con Hydro KPM40. Fiabilidad elevada de las prestaciones radio, con ahorro energético de las pilas (envían datos al sistema únicamente cuando detectan variaciones apreciables de las medidas, reduciendo al mínimo el número de transmisiones). Alimentación K410WY001 y K410WY002: 2 pilas AA de 1,5V. Alimentación K410WY012: 12V entregados por el módulo actuador KPM40. Certificación CE.

NOTAS

Los datos de los sensores wireless son recibidos directamente por el dispositivo concentrador K410WY012 Acces Point, que los transfiere, via Modbus, al módulo Hydro.

K463P

CÓDIGO	MEDIDA	€/ud	□	⊞
K463PY001	-	54,35	1	-

Sonda de temperatura de impulsión a inmersión, tipo pasivo, con rango de medida -50÷105°C. Longitud de cable 6m, diámetro del bulbo 6mm. Utilizar en combinación con centralita de regulación KPM30 / KPM31.



K465

CÓDIGO	ALIMENTACIÓN	€/ud	□	⊞
K465Y001	12V	219,30	1	-

Sonda de temperatura exterior. Conectar al módulo Hydro KPM40 y/o Aire KPM45 por bus cableado. Rango de medida temperatura -40÷85°C. Caja con grado de protección IP68. Alimentación 12V mediante módulo actuador KPM40.



> DESHUMIDIFICADORES/MÁQUINAS TRATAMIENTO DEL AIRE

Porqué utilizar máquinas de tratamiento de aire

Para atraer al usuario, en un mercado inmobiliario cada vez más exigente, un edificio moderno debe apuntar a una clase de consumo energético elevada mediante colocación de aislamientos y cerramientos que evitan cualquier infiltración de aire no controlado. Esto implica la necesidad de una ventilación mecánica controlada para garantizar una óptima calidad de aire en los ambientes ocupados.

En las instalaciones de climatización modernas, incluidas las viviendas, el enfriamiento en verano ha resultado una exigencia imprescindible.

Para completar la oferta del propio sistema radiante Giacomini propone una gama completa de máquinas para deshumidificación, enfriamiento y ventilación. Las ventajas que ofrecen las versiones más completas son: aire fresco y limpio, seguridad contra las condensaciones, aumento del valor del inmueble e incremento de la clase energética.

La familia de producto comprende unidad encastrable a pared o techo, como deshumidificador simplemente o con integración de enfriamiento, para satisfacer las exigencias de las zonas con cargas térmicas elevadas.

Mayor eficiencia energética y mayor consideración con el medio ambiente: la innovación de Giacomini continua.



Las nuevas máquinas de tratamiento de aire Giacomini combinan unas excelentes prestaciones técnicas con una alma ecológica: el fluido refrigerante utilizado en el circuito frigorífico es propano R290, caracterizado por notables prestaciones termodinámicas y buena alternativa a los tradicionales gases refrigerantes con alto contenido GWP.

El parámetro GWP (Global Warming Potential) identifica el potencial de calentamiento global por efecto invernadero causado por el gas en cuestión en la atmósfera. Tomando como valor de referencia el potencial del dióxido de carbono CO2 igual a 1, la elección de utilizar el gas R290 ha sido en base a su valor GWP=3, extremadamente inferior al valor GWP=1300 del gas R134A utilizado anteriormente.

El desarrollo técnico asociado a la carga del gas R290 ha llevado a optimizar componentes "clave" de la máquina, como el compresor, permitiendo aumentar un 30% la eficiencia respecto al modelo precedente.



MINIMIZA CONTAGIOS SIN RENUNCIAR A TU CONFORT

Con KH2R Clean Air podrás renovar el aire y eliminar el riesgo de contagio por Covid sin la necesidad de abrir ventanas. Eficiencia y seguridad todo en uno.

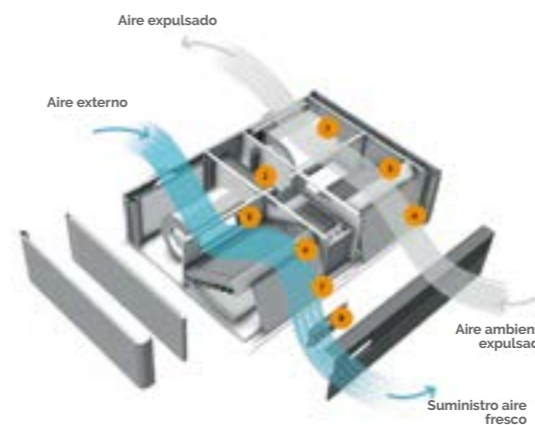

KH2R Clean Air renueva el aire de una estancia sin que la temperatura interior se vea afectada. Su recuperador de calor **igual a la temperatura del aire entrante y saliente**. El proceso de doble filtrado con **desinfección UV** purifica el aire en ambos caudales.

El resultado es un **aire de calidad dentro y fuera del edificio** donde se instale. Y sin pagar un coste extra en calefacción.

Escuelas, oficinas, locales comerciales, hogares, hospitales... **KH2R Clean Air** está listo para aportar **seguridad ante el SARS-CoV-2** en todos los espacios que compartimos.

Pide más información en atulado@giacomini.com

giacomini.es



> GRUPOS HIDRÁULICOS
R586R
CON BOMBA

CÓDIGO	MEDIDA	EURO/pcs.	☐	☒
R586RY101	1 1/2" Mx1" H - sin mezcla	667,35	1	-
R586RY102	1 1/2" Mx1" H - R296	727,65	1	-
R586RY103	1 1/2" Mx1" H - R297	802,80	1	-
R586RY104	1 1/2" Mx1" H - mezcl. termost.	947,15	1	-

CON BOMBA

Grupo hidráulico premontado para gestión de circuito secundario de instalaciones de calefacción y/o refrescamiento (R586RY104-114, solo calefacción).

Conexión hembra 1".
 Bomba circuladora (para R586RY101-102-103-104) conforme a la directiva ErP 2009/125/CE. Incluye válvulas de corte con termómetro integrado, válvula de retención integrada en retorno y aislamiento en polipropileno expandido EPP.

Función de mezcla en versiones R586RY102-103-104-112-113-114.

SIN BOMBA

CÓDIGO	CARACTERÍSTICAS	EURO/pcs.	☐	☒
R586RY111	1 1/2" Mx1" H - sin mezcla	324,95	1	-
R586RY112	1 1/2" Mx1" H - R296	395,35	1	-
R586RY113	1 1/2" Mx1" H - R297	481,45	1	-
R586RY114	1 1/2" Mx1" H - mezcl. termost.	651,50	1	-

SIN BOMBA

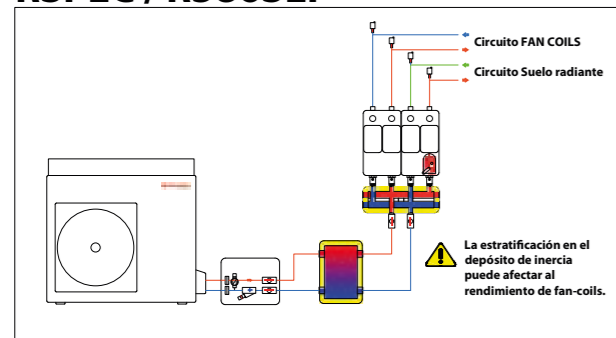
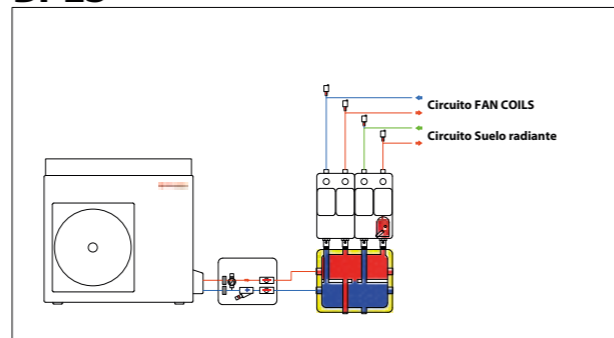
ESQUEMAS TIPO
RSPEC / R586SEP

BPES

R586SEP

CÓDIGO	MEDIDA	EURO/pcs.	☐	☒
R586SEY02	1 1/4" Hx1" M - (2 derivaciones)	586,95	1	-
R586SEY03	1 1/4" Hx1" M - (3 derivaciones)	720,25	1	-

Colector de central térmica en acero para circuito primario y secundario. Incluye purgador automático, grifo de descarga y aislamiento.

Llave para transformar el colector en separador hidráulico.

Rango de temperatura: 5÷110°C.
 Presión máxima de trabajo: 6 bar.
 separación entre ejes: 125 mm.

BPES

CÓDIGO	MEDIDA	EURO/pcs.	☐	☒
BPESY050	53 litros - 2 salidas	1.261,40	1	-
BPESY060	73 litros - 3 salidas	1.470,85	1	-

Depósito de inercia en acero inoxidable con función de separador hidráulico para grupos R586R. Conexión de varios circuitos secundarios a uno o dos generadores. Incluye soporte y aislamiento térmico para agua caliente y fría.

Fluido: agua y soluciones glicoladas (máximo 50%) Temperatura máxima: 90°

Presión máxima de trabajo: 4 bar
 Caudal Q1 máx.: 5.000 L/h
 Caudal Q2 máx.: 2.000 L/h

RSPEC

CÓDIGO	MEDIDA	EURO/pcs.	☐	☒
RSPECY210	1 1/2" x1 1/2" - (2 derivaciones)	419,65	1	-
RSPECY211	1 1/2" x1 1/2" - (3 derivaciones)	524,55	1	-

Colector para sala técnica, fabricado en acero, dotado de una conexión para circuito primario y diversas derivaciones para circuitos secundarios. Con aislamiento envolvente. Se emplea generalmente en las instalaciones de calefacción y enfriamiento dotadas de varias zonas de regulación.

Se incluyen soportes de fijación a pared en el suministro del colector.

Conexión a circuito primario: 1 1/2" H
 Conexión a derivaciones secundarias: 1 1/2" H, con tuerca loca.

Temperatura máxima de trabajo: 110 °C
 Presión máxima de trabajo: 4 bar

NOTAS

El colector RSPEC permite que se instalen fácilmente de dos a tres grupos de distribución R586R, según versión.

R588SEP

CÓDIGO	MEDIDA	EURO/pcs.	☐	☒
R588SEY01	-	70,20	1	-

Conjunto de dos soportes para instalación a pared del colector R586SEP. Incluye arandela y tuerca M8 para fijación

R284-1

CÓDIGO	MEDIDA	EURO/pcs.	☐	☒
R284Y021	3/4"	20,40	1	-

Kit bypass diferencial para protección de bomba. Instalación en grupos R586R, formado por espaciador de latón con válvula de retención integrada de tarado fijo a 5 m.c.a.. Conectar a válvulas de corte de la salida de los grupos mediante las tuercas locas de los extremos.

K274

CÓDIGO	MEDIDA	EURO/pcs.	☐	☒
K274Y101	230V - 3 puntos	219,30	1	-
K274Y102	24V. - 3 puntos	229,95	1	-

Actuador para control de válvula mezcladora R296.

Alimentación a 24V o 230V (según versión). Grado de protección IP54.

Temperatura ambiente de funcionamiento -5÷55°C.

Posibilidad de control automático en combinación con la termoregulación bus de Giacomini.

K275-1

CÓDIGO	MEDIDA	EURO/pcs.	☐	☒
K275Y013	24V - 0÷10 V	250,00	1	-
K275Y011	230V - 3 puntos	197,40	1	-

Actuador para control de válvula mezcladora R296 y R297.

Posibilidad de cambiar el sentido de rotación. Grado de protección IP44.

Temperatura ambiente de funcionamiento: 0÷55°C

SH-DN
CONTROL 0÷10V

CÓDIGO	MEDIDA	EURO/pcs.	☐	☒
SH-DN25-10	DN25/1"	576,60	1	-
SH-DN32-10	DN32/1" 1/4	658,35	1	-
SH-DN40-10	DN40/1" 1/2	825,65	1	-
SH-DN50-10	DN50/2"	998,25	1	-

CONTROL 3 PUNTOS

CÓDIGO	CARACTERÍSTICAS	EURO/pcs.	☐	☒
SH-DN25-3P	DN25/1"	524,70	1	-
SH-DN32-3P	DN32/1" 1/4	606,45	1	-
SH-DN40-3P	DN40/1" 1/2	773,85	1	-
SH-DN50-3P	DN50/2"	946,35	1	-



Conjunto de material para instalación de subcentral hidráulica, formado por:

- Válvula mezcladora R297
- Motor para válvula mezcladora
- Válvulas de esfera (4 unidades)
- Filtro en Y
- Válvula de retención
- Termómetro (2 unidades)
- Vaina para termómetro (4 unidades)

R252

CÓDIGO	MEDIDA	EURO/pcs.	☐	☒
R252Y001	1 1/2"x1"	14,30	2	50

Válvula de esfera con tuerca loca, para conexión a bomba circuladora o válvula mezcladora. Junta plana incluida. Accionamiento por destornillador. Rango de temperatura 5 ÷ 110 °C. Presión máxima de trabajo 7bar.

R227

CÓDIGO	MEDIDA	EURO/pcs.	☐	☒
R227Y003	1/2" - 6mm	7,35	1	25

Vaina en latón para alojamiento de termómetro/sonda.

K275

CÓDIGO	MEDIDA	EURO/pcs.	☐	☒
K275Y002	24V/230V	415,80	1	-

Actuador con regulador de temperatura integrado, para control de válvula mezcladora R296 y R297.

Posibilidad de control en los siguientes parámetros:

- Sentido de rotación (derecha-horario / izquierda-antihorario).
- Distintos rangos de temperatura según aplicación.
- Factor de reacción x1/x10.

Posibilidad de desbloqueo manual.
 Alimentación: 24Vac, 50Hz (230V, 50Hz con adaptador, incluido).
 Grado de protección IP44.
 Temperatura ambiente de funcionamiento 0÷55°C.



> SEPARADORES HIDRÁULICOS Y DESFANGADORES

R146I

CONEXIÓN ROSCADA				
CÓDIGO	MEDIDA	€/ud	☐	☒
R146IY005	1"	493,95	1	-
R146IY006	1 1/4"	590,20	1	-
R146IY007	1 1/2"	685,50	1	-
R146IY008	2"	850,65	1	-

CONEXIÓN EMBRIDADA				
CÓDIGO	MEDIDA	€/ud	☐	☒
R146IY105	DN50	1.959,10	1	-
R146IY106	DN65	2.004,70	1	-
R146IY108	DN80	2.549,10	1	-
R146IY110	DN100	2.921,05	1	-
R146IY112	DN125	4.840,85	1	-
R146IY115	DN150	5.508,90	1	-

CONEXIÓN ROSCADA



CONEXIÓN EMBRIADA



Separador hidráulico para independizar hidráulicamente el circuito primario (producción) y circuito secundario (uso). Fabricado en acero pintado. Conexiones roscadas o embriadas. Aislamiento con coquilla preformada de 20mm. Incluye purgador automático, grifo de descarga con toma de manguera y tapón con juntas. Válido para agua o solución glicolada (máximo 30% para versión roscada, máximo 50% para versión embriada). Temperatura máxima de trabajo 110°C. Presión máxima de trabajo 10bar.

NOTAS

VERSIÓN ROSCADA:
 Conexiones ISO 228 (cilíndrica) para 1" y 1 1/4" e ISO 7/1 (cónica) para 1 1/2" y 2".
 Aislamiento: espuma poliuretánica expandida rígida de célula cerrada, con revestimiento externo en aluminio con relieve de 0,7mm (densidad 40Kg/m³, conductividad térmica 0,0235W/mK, Clase 1 de reacción al fuego para revestimiento externo).

VERSIÓN EMBRIDADA:
 BRIDA EN 1092-1 PN16.
 Aislamiento: Polietileno expandido de célula cerrada (densidad 30Kg/m³, conductividad térmica 0,038W/mK, clase B2 de reacción al fuego).

R146IM

CONEXIÓN ROSCADA				
CÓDIGO	MEDIDA	€/ud	☐	☒
R146IM005	1"	526,95	1	-
R146IM006	1 1/4"	615,20	1	-
R146IM007	1 1/2"	718,65	1	-
R146IM008	2"	840,90	1	-

CONEXIÓN EMBRIDADA				
CÓDIGO	MEDIDA	€/ud	☐	☒
R146IM105	DN50	2.652,70	1	-
R146IM106	DN65	2.681,40	1	-
R146IM108	DN80	3.252,40	1	-
R146IM110	DN100	3.486,15	1	-
R146IM112	DN125	5.430,40	1	-
R146IM115	DN150	6.044,55	1	-

CONEXIÓN ROSCADA Y CONEXIÓN EMBRIADA



Separador hidráulico con núcleo magnético para separación y eliminación de impurezas sólidas. Incluye purgador automático, grifo de descarga con toma de manguera, barra magnética y aislamiento. Fabricado en acero pintado. Conexiones roscadas o embriadas. Válido para agua o solución glicolada (máximo 30% para versión roscada y 50% para versión embriada). Temperatura máxima de trabajo 110°C. Presión máxima de trabajo 10bar.

NOTAS

VERSIÓN ROSCADA:
 Conexiones ISO 228 (cilíndrica) para 1" y 1 1/4" e ISO 7/1 (cónica) para 1 1/2" y 2".
 Aislamiento: PE expandido con revestimiento externo en aluminio gofrado, grosor 20mm y densidad 30Kg/m³, conductividad térmica 0,038W/mK, Clase B2 de reacción al fuego.

VERSIÓN EMBRIDADA:
 BRIDA EN 1092-1 PN16.
 Aislamiento: Polipropileno de 20mm y densidad 30Kg/m³. Conductividad térmica 0,039 W/mK. Clase B2 de protección al fuego.

CAUDAL Y VOLUMEN		
CÓDIGO	CAUDAL MAX [m ³ /h]	VOLUMEN [litros]
R146IM005	2,5	1,5
R146IM006	4	2,5
R146IM007	6	4,5
R146IM008	9	7,2
R146IM105	10,5	10
R146IM106	17,5	17
R146IM108	25	36
R146IM110	42	66
R146IM112	65	105
R146IM115	95	109

R145XC

CÓDIGO	MEDIDA	€/ud	☐	☒
R145XC004	3/4"M	72,20	1	10

NEW

Filtro desfangador magnético ultra compacto con racor de conexión de dos entradas. Para instalación bajo caldera mural y en cualquier tramo recto de tubería (horizontal, vertical, inclinado). Incluye tapa hembra roscada con autojunta para la conexión de entrada no utilizada. Válvula de esfera integrada y antiretono para aislar en función de mantenimiento. Iman en neodimio (13000 Gauss). Válido para agua y solución glicolada (máx 50%). Rango de temperatura 5÷90 °C. Presión máxima de trabajo 3 bar.

R146C

CÓDIGO	MEDIDA	€/ud	☐	☒
R146CX004	3/4"M	138,45	1	10
R146CX005	1"M	199,20	1	10
R146CX006	1 1/4"H	232,05	1	-



Desfangador magnético compacto para separación y eliminación de las impurezas presentes en la instalación. Cuerpo en latón niquelado con conexiones roscadas. Incluye purgador, grifo de descarga orientable, filtro en acero inoxidable para separación de impurezas. Válido para agua o solución glicolada (máximo 50%). Temperatura máxima de trabajo 90°C. Presión máxima de trabajo 10bar.

NOTAS

Accesorios disponibles:
 R254P y R176P para versión 3/4"

R254P

NO CROMADA				
CÓDIGO	MEDIDA	€/ud	☐	☒
R254PY034	3/4"x3/4"	7,65	1	50

Válvula de esfera cromada con conexión macho-hembra con tuerca y junta plana, específica para contadores. Accionamiento por palomilla roja. Válida para instalaciones hidráulicas. Rango de temperatura -20 ÷ 185 °C.



R176P

CÓDIGO	MEDIDA	€/ud	☐	☒
R176PY008	3/4Fx3/4F	16,90	1	250
R176PY018	3/4Hx3/4H telescópico	12,45	1	250

Racor prolongador base adaptador, acabado cromado, con tuerca loca. Conexión para adaptador de tubo de cobre, plástico o multicapa. Longitud 30mm. Rango de temperatura 5 ÷ 110 °C. Presión máxima de trabajo 10bar.



SEPARADORES HIDRÁULICOS Y DESFANGADORES

R146D

CONEXIÓN ROSCADA

CÓDIGO	MEDIDA	€/ud	□	⊞
R146DY014	3/4"	134,45	1	-
R146DY015	1"	139,75	1	-
R146DY016	1 1/4"	153,10	1	-
R146DY017	1 1/2"	162,05	1	-
R146DY018	2"	162,55	1	-

CONEXIÓN EMBRIADA

CÓDIGO	MEDIDA	€/ud	□	⊞
R146DY105	DN50	1.367,20	1	-
R146DY106	DN65	1.426,65	1	-
R146DY108	DN80	1.783,30	1	-
R146DY110	DN100	2.060,70	1	-
R146DY112	DN125	3.368,35	1	-
R146DY115	DN150	3.942,95	1	-

El desfangador permite la separación y eliminación de las impurezas presentes en el circuito hidráulico de los sistemas de calefacción y climatización modernos. Las impurezas vienen separadas mediante un conjunto de superficies metálicas reticulares dispuestas radialmente que generando movimientos giratorios y colisiones permiten la separación y precipitación en la parte inferior, donde pueden ser evacuadas mediante el grifo de descarga.

VERSIÓN ROSCADA

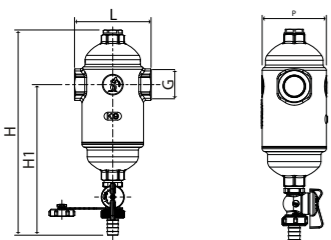

VERSIÓN EMBRIADA

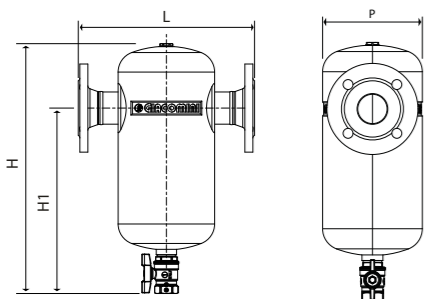

DATOS TÉCNICOS Y DIMENSIONES

CÓDIGO	CUERPO	CONEXIÓN		CONEXIÓN GRIFO DESCARGA	CAUDAL MAX [m³/h]	VOLU-MEN [litros]	PESO [kg]	DIMENSIONES [mm]								
		TIPO	DIMENSIONES					L	H	H1	P					
R146DY014	latón CW617 (UNI EN 12165)	roscado	3/4"	1/2" M con racor portamanguera	1,5	0,45	2	97	260	191	78					
R146DY015			1"		2,5	0,46										
R146DY016			1 1/4"		4	0,60										
R146DY017			1 1/2"		6	0,62										
R146DY018		2"	9	0,69	2,7	135	263	186	88							
R146DY105	acero pintado	embriado	DN50	1" H	10,5	5,7	11	330	468	347	181					
R146DY106			DN65		17,5	9,6						15	360	528	392	210
R146DY108			DN80		25	19,3						22	450	608	462	260
R146DY110			DN100		42	33,6						30	500	668	502	314
R146DY112			DN125		65	55,5						43	550	768	577	365
R146DY115			DN150		95	78,8						60	600	868	622	397

CONEXIÓN ROSCADA



CONEXIÓN EMBRIADA



Desfangador para separación y eliminación de las impurezas presentes en la instalación.

Utilizable como desaireador-desfangador mediante instalación de purgador R99S (no incluido) en conexión superior.

Cuerpo en latón con conexiones roscadas o cuerpo en acero con conexiones embriadas (con aislamiento incluido).

Incluye grifo de descarga con toma de manguera, tapón con juntas y filtro de acero para separación de impurezas.

Válido para agua o solución glicolada (máximo 30% para versión roscada, máximo 50% para versión embriada).

Temperatura máxima de trabajo 110°C.

Presión máxima de trabajo 10bar.

NOTAS

Conexión superior de 1/2"H con tapón.

VERSIÓN ROSCADA

Conexión ISO.

VERSIÓN EMBRIADA

Bridas EN 1092-1 PN16.

Aislamiento: polietileno expandido de célula cerrada de 20mm de grosor (densidad 30Kg/m3, conductividad térmica 0,038W/mK, clase B2 de reacción al fuego).

SEPARADORES HIDRÁULICOS Y DESFANGADORES

R146M

CONEXIÓN ROSCADA

CÓDIGO	MEDIDA	€/ud	□	⊞
R146MY014	3/4" FF	174,40	1	5
R146MY015	1" FF	178,35	1	5
R146MY016	1 1/4" FF	190,25	1	5
R146MY017	1 1/2" FF	198,20	1	5
R146MY018	2" FF	206,10	1	5

CONEXIÓN EMBRIADA

CÓDIGO	MEDIDA	€/ud	□	⊞
R146MY105	DN50	1.446,45	1	-
R146MY106	DN65	1.505,90	1	-
R146MY108	DN80	1.862,55	1	-
R146MY110	DN100	2.220,90	1	-
R146MY112	DN125	3.467,40	1	-
R146MY115	DN150	4.081,65	1	-

INSTALACIÓN

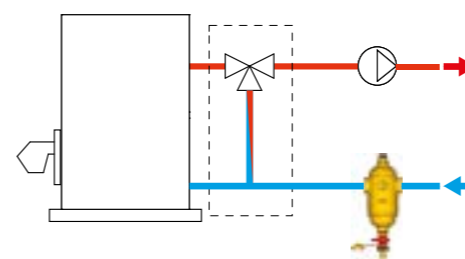

FUNCIONAMIENTO

El flujo entra en el desfangador y sufre una ralentización que favorece la separación de impurezas sólidas presentes en el fluido. Las impurezas sólidas son separadas posteriormente a la colisión con la malla metálica (A) las ferrosas son atraídas por el iman central (B).

Es posible realizar la limpieza del filtro sin desmontarlo y/o parar la instalación, abriendo el grifo de descarga (C) y extrayendo el iman (B) de la vaina por la parte superior.

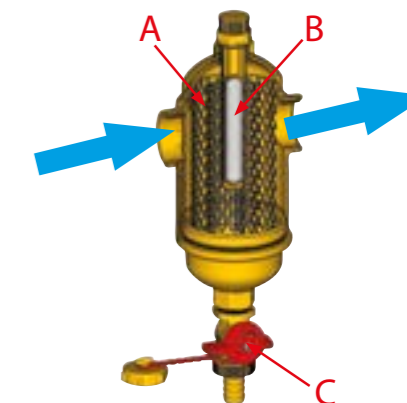

VERSIÓN ROSCADA

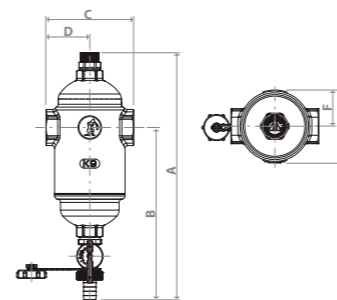

VERSIÓN EMBRIADA

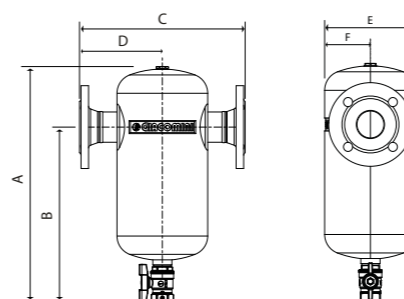

DATOS TÉCNICOS Y DIMENSIONES

CÓDIGO	CUERPO	CONEXIÓN		CONEXIÓN GRIFO DESCARGA	CAUDAL MAX [m³/h]	VOLU-MEN [litros]	PESO [kg]	DIMENSIONES [mm]											
		TIPO	DIMENSIONES					A	B	C	D	E	F						
R146MY014	latón CW617 (UNI EN 12165)	roscado	3/4"	1/2" M con racor portamanguera	1,5	0,45	2	274	191	97	49	81	40						
R146MY015			1"		2,5	0,46													
R146MY016			1 1/4"		4	0,60													
R146MY017			1 1/2"		6	0,62													
R146MY018		2"	9	0,69	2,7	135	263	186	88										
R146MY105	acero pintado	embriado	DN50	1" H	10,5	5,7	11	468	347	330	165	181	90						
R146MY106			DN65		17,5	9,6								15	528	392	360	180	210
R146MY108			DN80		25	19,3								22	608	462	450	225	260
R146MY110			DN100		42	33,6								30	668	502	500	250	314
R146MY112			DN125		65	55,5								43	768	577	550	275	365
R146MY115			DN150		95	78,8								60	868	622	600	300	397



SEPARADORES HIDRÁULICOS Y DESFANGADORES
P146M

CÓDIGO	MEDIDA	€/ud	□	⊞
P146MY002	1/2" - largo 90mm	46,65	1	25
P146MY003	1/2" - largo 110mm	39,70	1	25
P146MY103	1/2" - largo 245mm	87,25	1	10
P146MY104	1/2" - largo 375mm	107,00	1	10
P146MY105	1/2" - largo 395mm	146,65	1	10

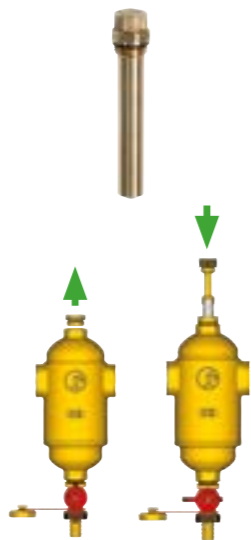
INSTALACIÓN DEL KIT P146M EN EL DESFANGADOR R146D VERSIÓN ROSCADA

1) Quitar el tapón presente en la parte superior del desfangador, girándolo en el sentido contrario a las agujas del reloj.

2) Insertar el kit P146M de la parte superior del desfangador en la zona del tapón, enroscándolo en el sentido de las agujas del reloj.

Kit magnético par adesfangador y separador hidráulico compuesto de vaina e imán.

NOTAS

P146M PARA DESFANGADOR:
 P146MY003: para todos los desfangadores con conexión roscada.
 P146MY103: para desfangadores embreados DN50, DN65 y DN80.
 P146MY104: para desfangadores embreados DN100 y DN125.
 P146MY105: para desfangadores embreados DN150.

P146M PARA SEPARADORES HIDRÁULICOS:
 P146MY002: para separadores roscados de 1" y 1 1/4".
 P146MY003: para separadores roscados de 1 1/2" y 2".

P146C
PARA DESFANGADORES CON NUEVO KIT MAGNÉTICO ROJO

CÓDIGO	MEDIDA	€/ud	□	⊞
P146CY002	3/8" - largo 81 mm	21,75	1	-

PARA DESFANGADORES CON KIT MAGNÉTICO ANTIGUO

CÓDIGO	MEDIDA	€/ud	□	⊞
P146CY003	3/8" - largo 63 mm+vaina	25,65	1	-
P146CY001*	3/8" - largo 51 mm	27,30	1	-
P146CY011*	3/8" - largo 81 mm	43,65	1	-

*Disponibles hasta fin de existencias



Kit magnético para desfangador magnético compacto R146C.

NOTAS

P146CY002: Para R146C de 3/4".
 P146CY003: Para R146C de 3/4" (Incluido la vaina de latón).
 P146CY001: Para R146C de 3/4".
 P146CY011: Para R146C de 1".

R146W

CÓDIGO	MEDIDA	€/ud	□	⊞
R146WY001	para desf. 3/4" y 1"	71,25	1	5
R146WY002	para desf. 1 1/4" y 1 1/2"	72,45	1	5
R146WY003	para desf. 2"	75,30	1	5



Aislamiento en polietileno expandido reticulado para desfangador serie R146M y R146D con conexión roscada hembra.

NOTAS

Aislamiento en polietileno expandido de célula cerrada de 20mm de grosor (densidad 30Kg/m3, conductividad térmica 0,038W/mK, clase B2 de reacción al fuego).

P145XC

CÓDIGO	MEDIDA	€/ud	□	⊞
P145XCY001	3/8" - Largo 63mm	23,25	1	-
P145XCY002	3/4"	6,50	1	-



Componentes de recambio para filtro-desfangador magnético compacto R145XC.

NOTAS

P145XCY001: Kit magnético para fitro-desfangador de 3/4".
 P145XCY002: Malla filtrante para fitro-desfangador de 3/4".

> RECAMBIOS PARA GRUPO HIDRÁULICO
R295

CÓDIGO	MEDIDA	€/ud	□	⊞
R295Y001	1 1/2"	218,90	1	10



Válvula mezcladora de cuatro vías a esfera. Motorizable. Conexión con junta plana y T de by-pass (separación 120mm).

NOTAS

Combinar con el actuador K274 o K275.

R296

CÓDIGO	MEDIDA	€/ud	□	⊞
R296Y001	1" 1/2	180,60	-	-



Válvula mezcladora de tres vías a esfera. Motorizable. Conexión con junta plana y T de by-pass (separación 120mm). Temperatura máxima de trabajo 110°C. Presión máxima de trabajo 10bar.

NOTAS

Actuador compatible: K274 (no incluido)

R298

CÓDIGO	MEDIDA	€/ud	□	⊞
R298Y027	1" 1/2	118,00	1	-



Válvula mezcladora de tres vías a pistón. Motorizable. Conexión con junta plana y T de by-pass (separación 120mm). Temperatura máxima de trabajo 90°C. Presión máxima de trabajo 10bar.

NOTAS

Combinar con el actuador K281 o K282.

Para la instalación horizontal de la válvula mezcladora utilizar la reducción R197P (incluida).

R298N

CÓDIGO	MEDIDA	€/ud	□	⊞
R298Y024	3/4"	61,70	1	10



Válvula mezcladora de tres vías a pistón. Motorizable. Conexión rosca hembra. Temperatura máxima de trabajo 90°C. Presión máxima de trabajo 10bar.

NOTAS

Combinar con el actuador K281 o K282.

R297
CONEXIÓN ROSCADA

CÓDIGO	MEDIDA	€/ud	□	⊞
R297Y004	3/4" FF	91,55	1	5
R297Y005	1" FF	105,70	1	5
R297Y006	1 1/4" FF	125,90	1	5
R297Y007	1 1/2" FF	221,75	1	5
R297Y008	2" FF	261,90	1	5

CONEXIÓN EMBRIADA

CÓDIGO	MEDIDA	€/ud	□	⊞
R297Y105	DN50	652,55	1	-
R297Y106	DN65	751,15	1	-
R297Y108	DN80	1.039,45	1	-
R297Y110	DN100	1.267,70	1	-
R297Y112	DN125	1.680,35	1	-

P275Y001	Kit conexión versión embriada	16,45	1	-
----------	-------------------------------	-------	---	---



Válvula mezcladora de tres vías rotativa. Rango de temperatura: 5-110°C. Presión máxima de trabajo (roscada): 10bar. Presión máxima de trabajo (embriada): 6bar.

NOTAS

Combinar con actuador K275 o K275-1

Para la instalación del actuador K275 o K275-1 sobre la R297 versión embriada es necesario instalar el kit P275Y001.

RECAMBIOS PARA GRUPO HIDRÁULICO
R182AM

CÓDIGO	MEDIDA	€/ud	☐	☒
R182MY002	1" 1/4	65,30	1	-

Juego de cogos, T y alargador para conexión a grupo universal, con autojuntas.

R586

CÓDIGO	MEDIDA	€/ud	☐	☒
R586Y001	1 1/4"x1"	181,15	1	-

Colector universal con conexiones hembra de 1 1/4" y macho de 1". Distancia entre ejes 120mm.

R592D

CÓDIGO	MEDIDA	€/ud	☐	☒
R592DY006	1" 1/4	5,85	20	200

Tapón terminal para colector, en latón, con autojunta.

R594

CÓDIGO	MEDIDA	€/ud	☐	☒
R594Y004	1"	3,65	25	250

Tapa conexión hembra para colectores.

R20DL

CÓDIGO	MEDIDA	€/ud	☐	☒
R20DY016	1" 1/4	26,40	1	20

Racor 3 piezas recto macho-macho, con autojuntas.

R19DL

CÓDIGO	MEDIDA	€/ud	☐	☒
R19DY016	1" 1/4	29,10	1	-

Racor 3 piezas curvo macho-macho, con autojuntas.

R252

CÓDIGO	MEDIDA	€/ud	☐	☒
R252Y001	1 1/2"x1"	14,30	2	50

Válvula de esfera con tuerca loca, para conexión a bomba circuladora o válvula mezcladora. Junta plana incluida. Accionamiento por destornillador. Rango de temperatura 5 ÷ 110 °C. Presión máxima de trabajo 7bar.

R197P

CÓDIGO	MEDIDA	€/ud	☐	☒
R197PY001	1 1/2"x1 1/4"	7,25	1	-

Reducción para instalación horizontal de válvulas mezcladoras R295, R296 y R298.

R197

CÓDIGO	MEDIDA	€/ud	☐	☒
R197Y001	130 mm	23,95	1	50
R197Y002	180 mm	28,45	1	36

Distanciador equivalente a circulador.

R197C

CÓDIGO	MEDIDA	€/ud	☐	☒
R197CY001	101 mm	21,45	1	-

Distanciador para sustitución de válvula mezcladora. Permite instalación de aislamiento R586K.

R197M

CÓDIGO	MEDIDA	€/ud	☐	☒
R197MY001	130 mm	52,25	1	10
R197MY002	180 mm	60,10	1	10

Conjunto de válvulas de esfera y distanciador equivalente a circulador.

R287

CÓDIGO	MEDIDA	€/ud	☐	☒
R287Y005	1"x1 1/2"	27,70	1	4

Válvula de esfera con tuerca loca, conexión hembra de 1/2" para termómetro R540.

R287M

CÓDIGO	MEDIDA	€/ud	☐	☒
R287MY005	1"x1 1/2"	93,65	1	10

Juego de dos válvulas R287 con termómetros R540, válvula de retención R288 y tapones de 1/2".

R288

CÓDIGO	MEDIDA	€/ud	☐	☒
R288Y005	1"	2,85	1	25
R288Y006	1" 1/4	3,45	1	25

Retención en plástico para válvulas de esfera serie R285, R285L y R287M.

R284

CÓDIGO	MEDIDA	€/ud	☐	☒
R284Y001	3/4"	45,85	1	-

Válvula de presión diferencial para grupo universal, con tubo Ø18mm y racores para conexión a válvula R287.

P76W

CÓDIGO	MEDIDA	€/ud	☐	☒
P76WIY017	1 1/2" -180mm	324,00	1	-

Bomba circuladora automodulante, con índice de eficiencia energética conforme a la directiva ErP 2009/125/CE.

Recambio para grupos hidráulicos R586RY101, 102, 103 Y 104.



Fontanería y calefacción

03

- > Sistema de expansión GX - Tubo 108
- > Sistema de expansión GX - Accesorios 109
- > Sistema de expansión GX - Colectores 113
- > Sistema de expansión GX - Herramientas 115
- > Sistema press fitting RM - Tubo 117
- > Sistema press fitting RM - Accesorios 118
- > Sistema press fitting RM - Colectores 124
- > Sistema press fitting RM - Herramientas 126
- > Sistema adaptador AM para multicapa y plástico - Tubo 126
- > Sistema adaptador AM para multicapa y plástico - Adaptadores 127
- > Sistema adaptador AM para multicapa y plástico - Accesorios 130
- > Sistema adaptador AM para multicapa y plástico - Colectores 133
- > Sistema adaptador AM para multicapa y plástico - Herramientas 135
- > Sistema adaptador para cobre - Adaptadores 136
- > Sistema adaptador para cobre - Accesorios 138
- > Sistema adaptador para cobre - Colectores 143
- > Sistema adaptador para cobre - Herramientas 145
- > Sistema adaptador para cobre - Recambios 145
- > Colectores premontados 146
- > Colectores premontados serie DB 149
- > Colectores premontados con regulación de temperatura 151
- > Colectores modulares 154
- > Colectores componibles 157
- > Colectores simples 158
- > Cajas y soportes para colector 161
- > Accesorios para colector 165
- > Recambios para colector 168
- > Herramientas para colector 170

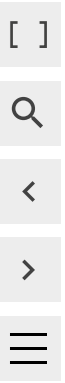

SISTEMA DE EXPANSIÓN GX - ACCESORIOS
GX151

CÓDIGO	MEDIDA	€/ud	□	⊞
GX151Y009	16x20x16	8,40	10	100
GX151Y014	20x16x16	8,95	10	100
GX151Y015	20x16x20	10,00	10	100
GX151Y016	20x20x16	9,50	10	100
GX151Y017	20x25x20	15,40	10	100
GX151Y021	25x16x16	13,40	5	100
GX151Y022	25x16x20	15,90	5	100
GX151Y023	25x16x25	15,80	5	100
GX151Y025	25x20x20	15,60	5	100
GX151Y026	25x20x25	17,45	5	100
GX151Y028	25x25x16	17,70	5	100
GX151Y027	25x25x20	17,35	5	100
GX151Y032	32x20x20	32,80	5	50
GX151Y033	32x20x25	32,85	5	50
GX151Y035	32x25x25	31,10	5	50
GX151Y037	32x32x20	40,75	5	40
GX151Y036	32x25x32	32,45	5	50
GX151Y038	32x32x25	34,85	5	40
GX151Y044	40x20x40	40,50	1	25
GX151Y045	40x25x40	43,05	1	10
GX151Y047	40x32x32	40,75	1	10
GX151Y048	40x32x40	43,35	1	10

Te reducida.

GX152

CÓDIGO	MEDIDA	€/ud	□	⊞
GX152Y041	A=20 B=16	17,30	1	25
GX152Y043	A=20 B=16	21,65	1	25

Distribuidor de 4 o 5 vías.

GX153

CÓDIGO	MEDIDA	€/ud	□	⊞
GX153Y033	16x1/2"x16 macho	9,20	5	100
GX153Y034	20x1/2"x20 macho	11,45	5	100
GX153Y044	20x3/4"x20 macho	15,60	5	50
GX153Y045	25x3/4"x25 macho	19,40	5	50
GX153Y056	32x1"x32 macho	34,90	5	40

Te rosca macho.

GX154

CÓDIGO	MEDIDA	€/ud	□	⊞
GX154Y033	16x1/2"x16 hembra	7,10	5	100
GX154Y034	20x1/2"x20 hembra	7,45	5	100
GX154Y044	20x3/4"x20 hembra	16,05	5	50
GX154Y045	25x3/4"x25 hembra	19,05	5	50
GX154Y056	32x1"x32 hembra	34,30	5	40

Te rosca hembra.

GX158

CÓDIGO	MEDIDA	€/ud	□	⊞
GX158X013	16xØ15x16 L.250	39,05	1	50
GX158X014	20xØ15x20 L.250	41,30	1	50

Te inclinada con tubo de cobre Ø15. Acabado cromado.

GX165

CÓDIGO	MEDIDA	€/ud	□	⊞
GX165Y003	16	2,45	10	500
GX165Y004	20	4,70	10	250
GX165Y005	25	7,00	10	250

Tapón.

GX179

CÓDIGO	MEDIDA	€/ud	□	⊞
GX179Y023	16x16	11,30	10	250
GX179Y033	18x16	7,85	10	250
GX179Y043	1/2"Ex16	8,10	10	250
GX179Y053	3/4"Ex16	8,20	10	250
GX179Y034	20x18	12,85	10	250
GX179Y054	3/4"Ex20	9,10	10	250

Racor recto con rosca tipo adaptador.

GX651

CÓDIGO	MEDIDA	€/ud	□	⊞
GX651Y003	16	17,65	1	80
GX651Y004	20	24,35	1	60
GX651Y005	25	35,80	1	40

Válvula de esfera recta con accionamiento por palomilla roja.

GX655

LLAVES RECTAS				
CÓDIGO	MEDIDA	€/ud	□	⊞
GX655Y403	16	22,80	1	-
GX655Y404	20	24,00	1	-
GX655Y405	25	30,80	1	-
GX655Y406	32	75,20	1	-

LLAVES EN U				
CÓDIGO	MEDIDA	€/ud	□	⊞
GX655Y433	16	34,15	1	-
GX655Y434	20	35,15	1	-
GX655Y435	25	47,55	1	-
GX655Y436	32	110,70	1	-

Llave de cuarto húmedo con conexiones GX.

GX174

CÓDIGO	MEDIDA	€/ud	□	⊞
GX174X401	-	14,15	1	-
GX174X402	-	5,75	1	-
GX174X403	-	16,80	1	-
GX174X404	-	7,10	1	-

 Accesorios para llave de cuarto húmedo.
 GX174X401: Maneta con palanca vista.
 GX174X402: Maneta oculta, material plástico.
 GX174X403: Maneta oculta, material metálico.
 GX174X404: Prolongador para accionamiento de llave de cuarto húmedo.

R18

CROMADAS				
CÓDIGO	MEDIDA	€/ud	□	⊞
R18X002	3/8"	4,55	20	200
R18X003	1/2"	5,70	10	100
R18X004	3/4"	8,95	10	100
R18X005	1"	12,70	5	50
R18X006	1"1/4	19,35	5	50
R18X017	1"1/2	42,05	2	20
R18X018	2"	58,95	2	10

NO CROMADAS				
CÓDIGO	MEDIDA	€/ud	□	⊞
R18Y002	3/8"	4,25	20	200
R18Y003	1/2"	4,80	10	100
R18Y004	3/4"	7,75	10	100
R18Y005	1"	11,35	5	50
R18Y006	1"1/4	17,55	5	50
R18Y007	1"1/2	40,05	2	20
R18Y008	2"	51,10	2	10

Racor recto 3 piezas H-M con junta cónica en unión intermedia. Válido para instalaciones hidráulicas e instalaciones solares térmicas. Rango de temperatura 5 ÷ 160 °C (hasta 1 1/4"), 5 ÷ 110 °C (1 1/2" y 2"). Presión máxima de trabajo 10bar.

R18SP

CÓDIGO	MEDIDA	€/ud	□	⊞
R18SPY005	1"	15,60	5	50
R18SPY006	1 1/4"	25,45	5	25
R18SPY007	1 1/2"	51,30	2	20
R18SPY008	2"	70,40	2	10

Racor recto 3 piezas H-M con junta plana en unión intermedia. Válido para instalaciones hidráulicas. Rango de temperatura 5 ÷ 110 °C. Presión máxima de trabajo 10bar.

R20

CÓDIGO	MEDIDA	€/ud	□	⊞
R20Y004	3/4" x 3/4"	8,40	10	100

Racor recto 3 piezas M-M con junta cónica en unión intermedia. Válido para instalaciones hidráulicas. Rango de temperatura 5 ÷ 110 °C. Presión máxima de trabajo 10bar.

R19

CROMADAS				
CÓDIGO	MEDIDA	€/ud	□	⊞
R19X002	3/8"	5,25	10	100
R19X003	1/2"	6,45	10	100
R19X004	3/4"	10,15	5	50
R19X005	1"	15,60	5	50
R19X006	1"1/4	26,40	2	20
R19X017	1"1/2	54,50	2	20
R19X018	2"	70,25	2	12

NO CROMADAS				
CÓDIGO	MEDIDA	€/ud	□	⊞
R19Y002	3/8"	5,05	10	100
R19Y003	1/2"	6,15	10	100
R19Y004	3/4"	10,15	5	50
R19Y005	1"	14,80	5	50
R19Y006	1"1/4	24,75	2	20
R19Y007	1"1/2	49,50	2	20
R19Y008	2"	62,10	2	12

Racor curvo 3 piezas H-M con junta cónica en unión intermedia. Válido para instalaciones hidráulicas e instalaciones solares térmicas. Rango de temperatura 5 ÷ 160 °C (hasta 1 1/4"), 5 ÷ 110 °C (1 1/2" y 2"). Presión máxima de trabajo 10bar.

SISTEMA DE EXPANSIÓN GX - ACCESORIOS
R573D-1

CÓDIGO	MEDIDA	€/ud	□	⊞
R573DY102	1/2"x16	14,45	5	50

Codo terminal hembra plastificado con conexión enrasada a pared. Conexión con adaptador para tubo de cobre, plástico o multicapa. Posibilidad de utilizar el tubo de cobre R541N. Para distribución de fontanería desmontable. Rango de temperatura 5 ÷ 110 °C. Presión máxima de trabajo 10bar.

R573D

CÓDIGO	MEDIDA	€/ud	□	⊞
R573DY002	1/2"x16	13,85	1	-
R573DY003	1/2"x18	13,90	1	-

Codo terminal hembra plastificado con conexión saliente de pared. Conexión con adaptador para tubo de cobre, plástico o multicapa. Posibilidad de utilizar el tubo de cobre R541N. Para distribución de fontanería desmontable. Rango de temperatura 5 ÷ 110 °C. Presión máxima de trabajo 10bar.

R544

CÓDIGO	MEDIDA	€/ud	□	⊞
R544Y002	1/2"x16	35,70	1	-
R544Y003	1/2"x18	36,20	1	-

Codo terminal hembra plastificado con conexión saliente de pared. Doble conexión a tubería para sistema antilegionela. Conexión con adaptador para tubo de cobre, plástico o multicapa. Posibilidad de utilizar el tubo de cobre R541N. Para distribución de fontanería desmontable. Rango de temperatura 5 ÷ 110 °C. Presión máxima de trabajo 10bar.

R541N

CÓDIGO	MEDIDA	€/ud	□	⊞
R541NX001	1/2"x16	15,15	10	100

Tubo de cobre en acabado cromado pulido, con conexión 1/2"M con autojunta. Longitud 120mm.

R578C

CÓDIGO	MEDIDA	€/ud	□	⊞
R578CY001	-	19,40	1	50
R578CY002	-	6,00	1	70

Soporte metálico para codos terminales. R578CY001: Para pared de cartón yeso. R578CY002: Para pared de obra.



SISTEMA DE EXPANSIÓN GX - ACCESORIOS
R577D

CÓDIGO	MEDIDA	€/ud	□	⊞
R577DY001	1/2"	3,25	10	100

Tapón de plástico para prueba de presión en codo terminal.

R985R

CÓDIGO	MEDIDA	€/m	□	⊞
R985RY001	Ø25x20	1,95	100	-
R985RY002	Ø30x25	2,65	100	-

Vaina roja en PE-HD. Para instalaciones sanitarias extraíbles.

R985B

CÓDIGO	MEDIDA	€/m	□	⊞
R985BY001	Ø25x20	2,00	100	-
R985BY002	Ø30x25	2,65	100	-

Vaina azul en PE-HD. Para instalaciones sanitarias extraíbles.

R985N

CÓDIGO	MEDIDA	€/m	□	⊞
R985NY001	25x20	2,00	100	-
R985NY002	30x25	2,65	100	-

Vaina negra en PE-HD. Para instalaciones sanitarias extraíbles.

R998

CÓDIGO	MEDIDA	€/ud	□	⊞
R998Y005	-	1,45	10	100
R998Y006	-	1,45	10	100

Tapón terminal para vaina. R998Y005: Rojo. R998Y006: Azul.

R576

CÓDIGO	MEDIDA	€/ud	□	⊞
R576X001	-	14,25	1	-

Accesorio de extracción para tubería plástica.

> SISTEMA DE EXPANSIÓN GX - COLECTORES
R580C

SALIDAS BASE 16

CÓDIGO	MEDIDA	€/ud	□	⊞
R580CY022	3/4"x16 /2	14,50	1	50
R580CY023	3/4"x16 /3	20,05	1	50
R580CY024	3/4"x16 /4	24,25	1	50
R580CY042	1"x16 /2	21,90	1	50
R580CY043	1"x16 /3	28,50	1	50
R580CY044	1"x16 /4	34,65	1	30



Colector componible simple, en latón. Conexión a adaptador para tubo de cobre, plástico o multicapa. Rango de temperatura 5 ÷ 110 °C. Presión máxima de trabajo 10bar.

NOTAS
Colector 3/4" x 16 y 1" x 16: separación entre salidas 35mm.

Utilizar los adaptadores R178, R179 o R179AM.

R585C

SALIDAS BASE 16

CÓDIGO	MEDIDA	€/ud	□	⊞
R585CY022	3/4"x16 /2	39,85	1	20
R585CY023	3/4"x16 /3	55,80	1	20
R585CY024	3/4"x16 /4	70,40	1	20
R585CY042	1"x16 /2	52,80	1	20
R585CY043	1"x16 /3	72,50	1	20
R585CY044	1"x16 /4	92,95	1	20



Colector componible simple, en latón, con válvula de corte por circuito. Conexión a adaptador para tubo de cobre, plástico o multicapa. Rango de temperatura 5 ÷ 110 °C. Presión máxima de trabajo 10bar.

NOTAS
Colector 3/4" x 16 y 1" x 16: separación entre salidas 50mm.

Utilizar los adaptadores R178, R179 o R179AM.

R259D

ACABADO NO CROMADO

CÓDIGO	MEDIDA	€/ud	□	⊞
R259Y005	3/4"x3/4" - Palomilla roja	21,10	1	20
R259Y007	1"x1" - Palomilla roja	31,40	1	20
R259Y025	3/4"x3/4" - Palomilla azul	21,15	1	20
R259Y027	1"x1" - Palomilla azul	31,35	1	20



Válvula de esfera cromada con conexión hembra-macho, con enlace. Accionamiento por palomilla (azul o roja). Paso estándar. Válida para instalaciones hidráulicas. Rango de temperatura -20 ÷ 185 °C.

NOTAS
Para versión no cromada: disponible con palomilla roja o azul.

Verificar la aplicación real de la válvula y las certificaciones de la misma consultando la documentación técnica específica.

SISTEMA DE EXPANSIÓN GX - COLECTORES
R251D
PALOMILLA ROJA

CÓDIGO	MEDIDA	€/ud	□	⊞
R251X004	3/4"	14,95	5	50
R251X005	1"	21,50	5	25



Válvula de esfera cromada con conexión hembra-hembra. Accionamiento por palomilla (roja para agua y amarilla para gas e hidrocarburos líquidos). Paso estándar.
 Rango de temperatura -20 ÷ 185 °C.

NOTAS

Verificar la aplicación real de la válvula y las certificaciones de la misma consultando la documentación técnica específica.

R592D
NO CROMADAS

CÓDIGO	MEDIDA	€/ud	□	⊞
R592DY004	3/4"	3,35	50	500
R592DY005	1"	3,90	25	250



Tapón terminal para colector, en latón, con autojunta.

R594

CÓDIGO	MEDIDA	€/ud	□	⊞
R594Y001	1/2"	1,60	50	500
R594Y004	1"	3,65	25	250
R594Y005	3/4"	3,05	1	500



Tapa conexión hembra para colectores.

R584

CÓDIGO	MEDIDA	€/ud	□	⊞
R584Y101	332x272x86	47,90	1	-
R584Y102	412x272x86	53,20	1	-
R584Y103	512x272x86	70,25	1	-
R584Y104	612x272x86	83,55	1	-



Caja de plástico con tapa. Completa de Kit de sujeción de colectores.
 Válida para colectores de 3/4" o 1" de la serie R580, R551, R580C, R585C, modulares DN25 y R587B.

> SISTEMA DE EXPANSIÓN GX - HERRAMIENTAS

Las tuberías realizadas en material plástico (PEX-b) y, por tanto, libres de la corrosión, están diseñadas para resistir a la corrosión y se han producido conforme a las normas más severas, para soportar los efectos a largo plazo de las altas temperaturas y de la presión de una instalación hidráulica, garantizando, además, el respeto de los más rigurosos estándares de higiene. La gama incluye varios espesores y diámetros. Los especiales anillos poliméricos se han diseñado tanto para soportar las tensiones producidas por la expansión durante las fases de instalación, como para garantizar en el tiempo la unión de los componentes. Además, el diseño de los anillos presenta un borde superior perfilado para garantizar el correcto posicionamiento en el tubo durante la instalación. Los racores están realizados en latón CW617N (CuZn40Pb2) conforme a específicas normas vigentes para que puedan ser utilizados también en instalaciones sanitarias. Para garantizar la estanqueidad a la presión del sistema se ha estudiado un perfil de los racores que no necesita los O-Rings. Los equipos del sistema GX permiten realizar las uniones de toda la gama de manera rápida y flexible, minimizando los posibles errores; además, están presentes todos los tipos de expansores (manual, a batería, eléctrico) y los adaptadores para la instalación de los varios cabezales de expansión.

Corte del tubo

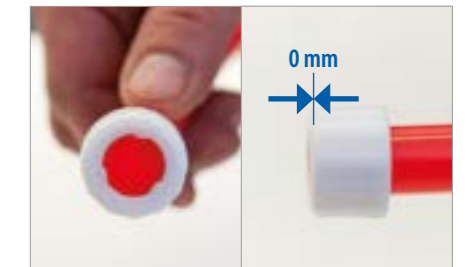
Introducción del anillo

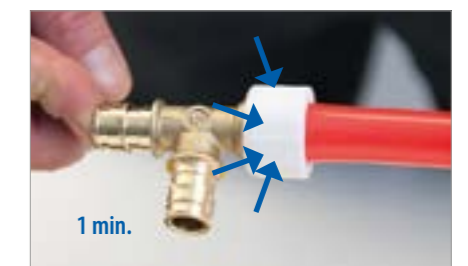
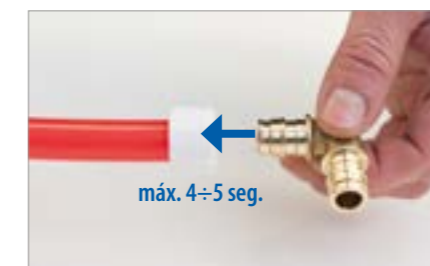
Ensanche del tubo

Introducción del racor

GX200-M

CÓDIGO	MEDIDA	€/ud	□	⊞
GX200Y101	Manual	359,65	1	1
GX200Y102	Manual	669,55	1	-
GX200Y103	Manual	694,25	1	-



Herramienta de expansión manual para sistema GX de Giacomini.

INFORMACION

GX200Y101, se suministra con:
 - Cabezales de expansión GX202Y001, GX202Y002, GX202Y003 para tubo de 16x1,8 - 20x1,9 - 25x2,3.
 - Grasa lubricante.

GX200Y102, se suministra con:
 - Cabezales de expansión GX202Y011, GX202Y015, GX202Y017 para tubo de 16x 1,8 - 20x1,9 - 25x2,3.
 - Grasa lubricante.

Accesorios opcionales:
 - Cabezales de expansión GX202Y013, GX202Y016, GX202Y018 para tubo de 16x2,2 - 20x2,8 - 25x3,5.

GX200Y103, se suministra con:
 - Cabezales de expansión GX202Y013, GX202Y016, GX202Y018 para tubo de 16x2, 2 - 20x2,8 - 25x3,5.
 - Grasa lubricante.

Accesorios opcionales:
 - Cabezales de expansión GX202Y011, GX202Y015, GX202Y017 para tubo de 16x1,8 - 20x1,9 - 25x2,3.

SISTEMA DE EXPANSIÓN GX - HERRAMIENTAS
GX200

CÓDIGO	MEDIDA	€/ud	□	⊞
GX200Y002	16-63 (230V)	2.897,35	1	-
GX200Y004	16-40 (22V)	3.227,55	1	-

GX201Y004	Batería de recambio	631,80	1	-
------------------	---------------------	---------------	---	---



Herramienta de expansión eléctrica para sistema GX de Giacomini.

INFORMACION

GX200Y002 expansor eléctrico a 230 V, se suministra con:
 - Adaptador para cabezal de expansión GX202Y027.
 Accesorios opcionales:
 - GX203Y001: adaptador para cabezales de expansión GX202Y011, GX202Y013, GX202Y015, GX202Y016, GX202Y017, GX202Y018, GX202Y021, GX202Y022, GX202Y026.
 - Cabezales de expansión GX202Y011, GX202Y013, GX202Y015, GX202Y016, GX202Y017, GX202Y018, GX202Y021, GX202Y022, GX202Y026, GX202Y027.

GX200Y004 expansor eléctrico a batería de 22 V, se suministra con:
 - Batería y cargador a 230 V.
 Accesorios opcionales:
 - Cabezales de expansión GX202Y011, GX202Y013, GX202Y015, GX202Y016, GX202Y017, GX202Y018, GX202Y021, GX202Y022, GX202Y026.

GX201Y004 Batería de recambio para GX200Y004

GX202

CÓDIGO	MEDIDA	€/ud	□	⊞
GX202Y001	16x1,8	80,25	1	50
GX202Y011	16x1,8	170,90	1	-
GX202Y013	16x2,2	176,00	1	-
GX202Y002	20x1,9	80,25	1	50
GX202Y015	20x1,9	172,40	1	-
GX202Y016	20x2,8	194,10	1	-
GX202Y003	25x2,3	80,25	1	50
GX202Y017	25x2,3	179,95	1	-
GX202Y018	25x3,5	195,15	1	-
GX202Y021	32x2,9	330,95	1	-
GX202Y022	32x4,4	475,40	1	-
GX202Y026	40x3,7	465,95	1	-
GX202Y027	40x5,5	1.363,90	1	-

Cabezal de expansión

GX203

CÓDIGO	MEDIDA	€/ud	□	⊞
GX203Y001	16-40	806,20	1	-
GX203Y002	Grasa lubricante	21,80	1	20

Adaptador para cabezales de expansión

H201

CÓDIGO	MEDIDA	€/ud	□	⊞
H201Y001	0-40	125,85	1	-

Tijera cortatubos para tubos de hasta Ø40mm.

R131

CÓDIGO	MEDIDA	€/ud	□	⊞
R131Y003	27/29	39,40	1	-
R131Y004	29/30	48,65	1	-

Llave fija para adaptadores.

NOTAS

Llave de 27 para base 16.
 Llave de 29 para base 18.

> SISTEMA PRESS FITTING RM - TUBO
R996T

CÓDIGO	MEDIDA	€/m	□	⊞
R996TY227	16x2	1,90	100	-
R996TY219	16x2	1,90	240	-
R996TY264	16x2	1,90	600	-
R996TY221	20x2	2,45	100	-
R996TY222	20x2	2,45	240	-
R996TY253	20x2	2,45	400	-



PEX-b DE ALTA FLEXIBILIDAD



Tubo Giacotherm en polietileno reticulado PEX-b, con barrera anti-oxígeno externa. Idóneo para clase de aplicación 4 y 5, no válido para distribución de agua de consumo. Específico para instalaciones de suelo radiante en calefacción y refrescamiento. Flexibilidad elevada.

R999

ROLLO

CÓDIGO	MEDIDA	EURO/m	□	⊞
R999Y122	16 x 2	2,05	100	-
R999Y123	16 x 2	2,05	200	-
R999Y124	16 x 2	2,05	500	-
R999Y142	20 x 2	3,15	100	-
R999Y143	20 x 2	3,15	200	-
R999Y173	26 x 3	5,90	50	-
R999Y183	32 x 3	8,50	50	-

BARRA

CÓDIGO	MEDIDA	EURO/pcs.	□	⊞
R999Y125	16 x 2	2,45	120	-
R999Y145	20 x 2	3,35	120	-
R999Y174	26 x 3	6,75	50	-
R999Y184	32 x 3	9,70	50	-
R999GY140	40 x 3,5	21,45	25	-
R999GY150	50 x 4	31,20	25	-
R999GY163	63 x 4,5	47,35	15	-

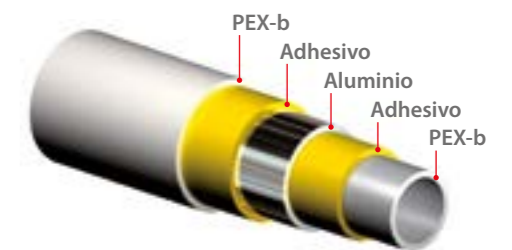

Tubo multicapa PEX-b/Al/PEX-b. Idóneo para instalaciones sanitarias, calefacción y refrescamiento. Válido para instalaciones de suelo radiante. Clase de aplicación 1, 2, 4 y 5.

SECCIÓN DEL TUBO

R977

TUBO EN ROLLO

CÓDIGO	MEDIDA	€/m	□	⊞
R977Y122	16x2	1,85	100	-
R977Y123	16x2	1,85	200	-
R977Y125	16x2	1,85	240	-
R977Y126	16x2	1,85	500	-
R977Y232	18x2	3,20	100	-
R977Y133	18x2	3,20	200	-
R977Y142	20x2	3,20	100	-
R977Y143	20x2	3,20	200	-
R977Y163	25x2,5	6,35	50	-
R977Y173	26x3	7,30	50	-
R977Y183	32x3	8,35	50	-

TUBO EN BARRA

CÓDIGO	MEDIDA	€/m	□	⊞
R977Y124	16x2	2,75	4	-
R977Y234	18x2	3,30	4	-
R977Y144	20x2	3,25	4	-
R977Y162	25x2,5	6,75	4	-
R977Y172	26x3	7,60	4	-
R977Y182	32x3	8,80	4	-



Tubería multicapa PERT-Al-PERT. Idóneo para instalaciones sanitarias, calefacción y refrescamiento. Válido para instalaciones de suelo radiante. Clase de aplicación 1, 2, 4 y 5.

Consultar disponibilidad.

SISTEMA PRESS FITTING RM - TUBO

R999I

PARA CALEFACCIÓN

CÓDIGO	MEDIDA	EURO/m	□	⊞
R999IY220	16 x 2 - aislante 6 mm - rojo	3,45	50	-
R999IY222	16 x 2 - aislante 6 mm - rojo	3,45	100	-
R999IY225	16 x 2 - aislante 6 mm - azul	3,45	50	-
R999IY227	16 x 2 - aislante 6 mm - azul	3,45	100	-
R999IY244	20 x 2 - aislante 6 mm - rojo	4,75	50	-
R999IY249	20 x 2 - aislante 6 mm - azul	4,75	50	-
R999IY240	20 x 2 - aislante 10 mm - rojo	4,75	50	-
R999IY245	20 x 2 - aislante 10 mm - azul	4,75	50	-
R999IY278	26 x 3 - aislante 10 mm - azul	9,90	50	-
R999IY270	26 x 3 - aislante 10 mm - rojo	9,90	25	-
R999IY272	26 x 3 - aislante 10 mm - rojo	9,90	50	-
R999IY275	26 x 3 - aislante 10 mm - azul	9,90	50	-
R999IY280	32 x 3 - aislante 10 mm - rojo	14,95	25	-
R999IY285	32 x 3 - aislante 10 mm - azul	14,95	25	-

PARA CALEFACCIÓN Y REFRESCAMIENTO

CÓDIGO	MEDIDA	EURO/m	□	⊞
R999IY120	16 x 2 - aislante 10 mm - gris	4,15	50	-
R999IY140	20 x 2 - aislante 13 mm - gris	5,90	50	-
R999IY170	26 x 3 - aislante 13 mm - gris	12,55	25	-
R999IY180	32 x 3 - aislante 13 mm - gris	19,30	25	-



Tubo multicapa PEX-b/Al/PEX-b con aislamiento térmico.

Idoneo para instalaciones sanitarias, calefacción y refrescamiento.

Clase de aplicación 1, 2, 4 y 5.

SECCIÓN DEL TUBO



> SISTEMA PRESS FITTING RM - ACCESORIOS

Características principales del racor multimordaza serie RM para agua

- Cuerpo en latón estampado CW617N-EN12165 con extremo biselado para facilitar la entrada del tubo.
- Doble junta tórica conforme a EN681-1, idoneo para distribución de agua potable.
- Casquillo de compresión en acero inoxidable AISI 304, con embocadura para facilitar la entrada del tubo. La medida del tubo correspondiente está imprimida a láser sobre el casquillo. El texto "RM series" sobre el casquillo indica que el racor puede ser prensado con los perfiles de mordaza indicadas en la hoja técnica. Giacomini propone en catálogo la gama de mordazas con perfil TH. Los otros perfiles pueden encontrarse fácilmente en el mercado.
- Anillo de fijación de casquillo en letra CW614N-EN12164 con orificio de control visual para la inserción correcta de la tubería, hasta tope.
- Anillo dieléctrico para evitar fenómenos de corrosión de naturaleza electroquímica por contacto entre el latón del cuerpo del racor y el alma de aluminio del tubo multicapa.



TUBO	PERFIL MORDAZA
16 x 2	TH - H - U
20 x 2	TH - H - U
26 x 3	TH - H
32 x 3	TH - H - U
40 x 3,5	TH - U
50 x 4	TH - U
63 x 4,5	TH

Detalle constructivo

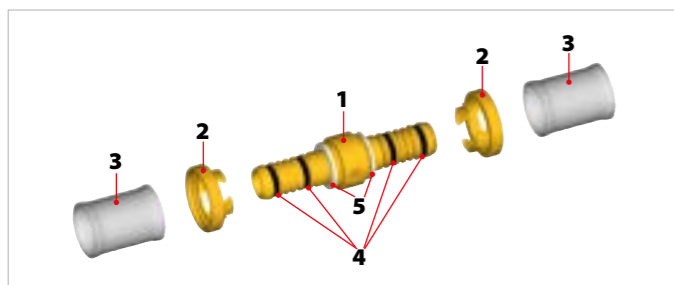

LEGENDA

1	Cuerpo en latón
2	Anillo de fijación
3	Casquillo
4	Junta tórica
5	Anillo dieléctrico



Detalle casquillo

El texto "RM series" indica que el racor puede ser prensado con mordazas de perfil: TH - H - U.

Perfil mordaza

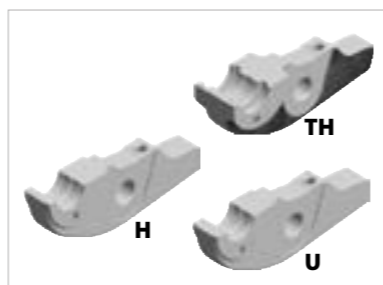

RM102

CÓDIGO	MEDIDA	€/ud	□	⊞
RM102Y003	16x2	6,10	10	-
RM102Y007	20x2	7,15	10	200
RM102Y009	26x3	11,80	5	100
RM102Y011	32x3	16,65	5	100
RM102Y014	40x3,5	49,25	1	30
RM102Y015	50x4	60,20	1	20
RM102Y016	63x4,5	111,95	1	10



Manguito recto, multimordaza, para instalaciones hidráulicas. Para tubo de plástico y multicapa. Doble junta tórica negra conforme a norma EN 681-1.

Rango de temperatura 5 ÷ 110 °C.

Presión máxima de trabajo 10bar.

NOTAS

Verificar la mordaza corespondiente con cada medida de racor, consultar la documentación técnica específica.

RM103

CÓDIGO	MEDIDA	€/ud	□	⊞
RM103Y010	(20x2)x(16x2)	7,25	10	200
RM103Y016	(26x3)x(16x2)	10,60	1	200
RM103Y018	(26x3)x(20x2)	10,30	1	200
RM103Y020	(32x3)x(16x2)	13,20	1	100
RM103Y021	(32x3)x(20x2)	13,20	1	100
RM103Y022	(32x3)x(26x3)	14,15	5	100
RM103Y064	(40x3)x(26x3)	45,35	1	30
RM103Y065	(40x3)x(32x3)	42,80	1	30
RM103Y075	(50x4)x(32x3)	68,45	1	25
RM103Y076	(50x4)x(40x3,5)	61,65	1	20
RM103Y086	(63x4,5)x(40x3,5)	104,00	1	20
RM103Y087	(63x4,5)x(50x4)	105,35	1	20



Manguito recto reducido, multimordaza, para instalaciones hidráulicas. Para tubo de plástico y multicapa.

Doble junta tórica negra conforme a norma EN 681-1.

Rango de temperatura 5 ÷ 110 °C.

Presión máxima de trabajo 10bar.

NOTAS

Verificar la mordaza corespondiente con cada medida de racor, consultar la documentación técnica específica.

RM107

CÓDIGO	MEDIDA	€/ud	□	⊞
RM107Y023	3/8"x(16x2)	4,10	10	360
RM107Y033	1/2"x(16x2)	4,55	10	360
RM107Y037	1/2"x(20x2)	4,90	10	200
RM107Y043	3/4"x(16x2)	5,80	5	180
RM107Y047	3/4"x(20x2)	5,80	5	180
RM107Y049	3/4"x(26x3)	7,30	5	180
RM107Y058	1"x(26x3)	9,95	1	100
RM107Y059	1"x(32x3)	11,20	1	100
RM107Y066	1 1/4"x(40x3,5)	41,40	1	30
RM107Y077	1 1/2"x(50x4)	45,90	1	20
RM107Y078	2"x(50x4)	68,30	1	20
RM107Y088	2"x(63x4,5)	78,20	1	20
RM107Y098	2 1/2"x(63x4,5)	157,10	1	10



Racor recto rosca macho, multimordaza, para instalaciones hidráulicas. Válido para tubo de plástico y multicapa.

Doble junta tórica negra conforme a norma EN 681-1.

Rango de temperatura 5 ÷ 110 °C.

Presión máxima de trabajo 10bar.

NOTAS

Verificar la mordaza corespondiente con cada medida de racor, consultar la documentación técnica específica.

SISTEMA PRESS FITTING RM - ACCESORIOS

RM109

CÓDIGO	MEDIDA	€/ud	□	⊞
RM109Y033	1/2"x(16x2)	4,80	1	200
RM109Y037	1/2"x(20x2)	5,40	1	200
RM109Y043	3/4"x(16x2)	6,60	1	180
RM109Y047	3/4"x(20x2)	7,45	1	180
RM109Y049	3/4"x(26x3)	8,10	1	180
RM109Y058	1"x(26x3)	10,95	1	100
RM109Y059	1"x(32x3)	11,80	1	100
RM109Y060	1"x(40x3,5)	44,25	1	30
RM109Y066	1 1/4"x(40x3,5)	54,35	1	30
RM109Y076	1 1/2"x(40x3,5)	66,00	1	20
RM109Y077	1 1/2"x(50x4)	72,90	1	20
RM109Y088	2"x(63x4,5)	87,80	1	20
RM109Y098	2 1/2"x(63x4,5)	198,25	1	10



Racor recto rosca hembra, multimordaza, para instalaciones hidráulicas. Válido para tubo de plástico y multicapa.

Doble junta tórica negra conforme a norma EN 681-1.

Rango de temperatura 5 ÷ 110 °C.

Presión máxima de trabajo 10bar.

NOTAS

Verificar la mordaza corespondiente con cada medida de racor, consultar la documentación técnica específica.

RM122

CÓDIGO	MEDIDA	€/ud	□	⊞
RM122Y003	16x2	6,70	1	200
RM122Y007	20x2	8,15	1	100
RM122Y009	26x3	12,55	1	100
RM122Y011	32x3	18,60	1	50
RM122Y013	40x3,5	60,80	1	10
RM122Y014	50x4	80,85	1	10
RM122Y015	63x4,5	126,85	1	10



Codo 90°, multimordaza, para instalaciones hidráulicas. Válido para tubo de plástico y multicapa.

Doble junta tórica negra conforme a norma EN 681-1.

Rango de temperatura 5 ÷ 110 °C.

Presión máxima de trabajo 10bar.

NOTAS

Verificar la mordaza corespondiente con cada medida de racor, consultar la documentación técnica específica.

RM127

CÓDIGO	MEDIDA	€/ud	□	⊞
RM127Y033	1/2"x(16x2)	5,10	1	200
RM127Y037	1/2"x(20x2)	5,95	1	200
RM127Y043	3/4"x(16x2)	6,45	1	200
RM127Y047	3/4"x(20x2)	7,00	1	200
RM127Y049	3/4"x(26x3)	8,75	1	100
RM127Y058	1"x(26x3)	12,30	1	50
RM127Y059	1"x(32x3)	14,00	1	50
RM127Y066	1 1/4"x(40x3,5)	60,50	1	25
RM127Y076	1 1/2"x(40x3,5)	53,75	1	20
RM127Y077	1 1/2"x(50x4)	93,45	1	20
RM127Y087	2"x(50x4)	93,65	1	10
RM127Y088	2"x(63x4,5)	126,95	1	10
RM127Y098	2 1/2"x(63x4,5)	104,70	1	10



Racor curvo rosca macho, multimordaza, para instalaciones hidráulicas. Válido para tubo de plástico y multicapa.

Doble junta tórica negra conforme a norma EN 681-1.

Rango de temperatura 5 ÷ 110 °C.

Presión máxima de trabajo 10bar.

NOTAS

Verificar la mordaza corespondiente con cada medida de racor, consultar la documentación técnica específica.

SISTEMA PRESS FITTING RM - ACCESORIOS**RM18**

CÓDIGO	MEDIDA	€/ud	☐	☒
RM18Y033	1/2"x(16x2)	10,15	1	200
RM18Y037	1/2"x(20x2)	10,65	1	200
RM18Y049	3/4"x(26x3)	14,85	1	50

Racor recto 3 piezas rosca hembra, multimordaza, para instalaciones hidráulicas. Válido para tubo de plástico y multicapa. Doble junta tórica negra conforme a norma EN 681-1. Rango de temperatura 5 ÷ 110 °C. Presión máxima de trabajo 10bar.

NOTAS

Verificar la mordaza correspondiente con cada medida de racor, consultar la documentación técnica específica.

RM19

CÓDIGO	MEDIDA	€/ud	☐	☒
RM19Y033	1/2"x(16x2)	11,40	1	100
RM19Y037	1/2"x(20x2)	11,95	1	100
RM19Y049	3/4"x(26x3)	17,05	1	50

Racor curvo 3 piezas rosca hembra, multimordaza, para instalaciones hidráulicas. Válido para tubo de plástico y multicapa. Doble junta tórica negra conforme a norma EN 681-1. Rango de temperatura 5 ÷ 110 °C. Presión máxima de trabajo 10bar.

NOTAS

Verificar la mordaza correspondiente con cada medida de racor, consultar la documentación técnica específica.

RM173

CÓDIGO	MEDIDA	€/ud	☐	☒
RM173Y033	16x16	19,95	1	50
RM173Y037	20x20	21,20	1	50

Válvula de corte, multimordaza, para instalaciones hidráulicas. Incluye protección de plástico. Válido para tubo de plástico y multicapa. Doble junta tórica negra conforme a norma EN 681-1. Rango de temperatura 5 ÷ 110 °C. Presión máxima de trabajo 10bar.

NOTAS

Verificar la mordaza correspondiente con cada medida de racor, consultar la documentación técnica específica.

RP102

CÓDIGO	MEDIDA	€/ud	☐	☒
RP102X005	18x2	9,35	10	-
RP102X013	17x2	21,85	10	-

Manguito recto para instalaciones hidráulicas. Válido para tubo de plástico y multicapa. Doble junta tórica negra conforme a norma EN 681-1. Rango de temperatura 5 ÷ 110 °C. Presión máxima de trabajo 10bar.

NOTAS

Racor serie RP, no multimordaza: utilizar únicamente mordazas perfil TH.

R18**CROMADAS**

CÓDIGO	MEDIDA	€/ud	☐	☒
R18X002	3/8"	4,55	20	200
R18X003	1/2"	5,70	10	100
R18X004	3/4"	8,95	10	100
R18X005	1"	12,70	5	50
R18X006	1" 1/4	19,35	5	50
R18X017	1" 1/2	42,05	2	20
R18X018	2"	58,95	2	10

NO CROMADAS

CÓDIGO	MEDIDA	€/ud	☐	☒
R18Y002	3/8"	4,25	20	200
R18Y003	1/2"	4,80	10	100
R18Y004	3/4"	7,75	10	100
R18Y005	1"	11,35	5	50
R18Y006	1" 1/4	17,55	5	50
R18Y007	1" 1/2	40,05	2	20
R18Y008	2"	51,10	2	10

Racor recto 3 piezas H-M con junta cónica en unión intermedia. Válido para instalaciones hidráulicas e instalaciones solares térmicas. Rango de temperatura 5 ÷ 160 °C (hasta 1 1/4"), 5 ÷ 110 °C (1 1/2" y 2"). Presión máxima de trabajo 10bar.

R18SP

CÓDIGO	MEDIDA	€/ud	☐	☒
R18SPY005	1"	15,60	5	50
R18SPY006	1 1/4"	25,45	5	25
R18SPY007	1 1/2"	51,30	2	20
R18SPY008	2"	70,40	2	10

Racor recto 3 piezas H-M con junta plana en unión intermedia. Válido para instalaciones hidráulicas. Rango de temperatura 5 ÷ 110 °C. Presión máxima de trabajo 10bar.

R19**CROMADAS**

CÓDIGO	MEDIDA	€/ud	☐	☒
R19X002	3/8"	5,25	10	100
R19X003	1/2"	6,45	10	100
R19X004	3/4"	10,15	5	50
R19X005	1"	15,60	5	50
R19X006	1" 1/4	26,40	2	20
R19X017	1" 1/2	54,50	2	20
R19X018	2"	70,25	2	12

NO CROMADAS

CÓDIGO	MEDIDA	€/ud	☐	☒
R19Y002	3/8"	5,05	10	100
R19Y003	1/2"	6,15	10	100
R19Y004	3/4"	10,15	5	50
R19Y005	1"	14,80	5	50
R19Y006	1" 1/4	24,75	2	20
R19Y007	1" 1/2	49,50	2	20
R19Y008	2"	62,10	2	12

Racor curvo 3 piezas H-M con junta cónica en unión intermedia. Válido para instalaciones hidráulicas e instalaciones solares térmicas. Rango de temperatura 5 ÷ 160 °C (hasta 1 1/4"), 5 ÷ 110 °C (1 1/2" y 2"). Presión máxima de trabajo 10bar.

R20

CÓDIGO	MEDIDA	€/ud	☐	☒
R20Y004	3/4" x 3/4"	8,40	10	100

Racor recto 3 piezas M-M con junta cónica en unión intermedia. Válido para instalaciones hidráulicas. Rango de temperatura 5 ÷ 110 °C. Presión máxima de trabajo 10bar.

R573D-1

CÓDIGO	MEDIDA	€/ud	☐	☒
R573DY102	1/2"x16	14,45	5	50

Codo terminal hembra plastificado con conexión enrasada a pared. Conexión con adaptador para tubo de cobre, plástico o multicapa. Posibilidad de utilizar el tubo de cobre R541N. Para distribución de fontanería desmontable. Rango de temperatura 5 ÷ 110 °C. Presión máxima de trabajo 10bar.

R573D

CÓDIGO	MEDIDA	€/ud	☐	☒
R573DY002	1/2"x16	13,85	1	-
R573DY003	1/2"x18	13,90	1	-

Codo terminal hembra plastificado con conexión saliente de pared. Conexión con adaptador para tubo de cobre, plástico o multicapa. Posibilidad de utilizar el tubo de cobre R541N. Para distribución de fontanería desmontable. Rango de temperatura 5 ÷ 110 °C. Presión máxima de trabajo 10bar.

R544

CÓDIGO	MEDIDA	€/ud	☐	☒
R544Y002	1/2"x16	35,70	1	-
R544Y003	1/2"x18	36,20	1	-

Codo terminal hembra plastificado con conexión saliente de pared. Doble conexión a tubería para sistema antilegionela. Conexión con adaptador para tubo de cobre, plástico o multicapa. Posibilidad de utilizar el tubo de cobre R541N. Para distribución de fontanería desmontable. Rango de temperatura 5 ÷ 110 °C. Presión máxima de trabajo 10bar.

R541N

CÓDIGO	MEDIDA	€/ud	☐	☒
R541NX001	1/2"x16	15,15	10	100

Tubo de cobre en acabado cromado pulido, con conexión 1/2"M con autojunta. Longitud 120mm.

R578C

CÓDIGO	MEDIDA	€/ud	☐	☒
R578CY001	-	19,40	1	50
R578CY002	-	6,00	1	70

Soporte metálico para codos terminales. R578CY001: Para pared de cartón yeso. R578CY002: Para pared de obra.

SISTEMA PRESS FITTING RM - ACCESORIOS**R577D**

CÓDIGO	MEDIDA	€/ud	☐	☒
R577DY001	1/2"	3,25	10	100

Tapón de plástico para prueba de presión en codo terminal.

R985R

CÓDIGO	MEDIDA	€/m	☐	☒
R985RY001	Ø25x20	1,95	100	-
R985RY002	Ø30x25	2,65	100	-

Vaina roja en PE-HD. Para instalaciones sanitarias extraíbles.

R985B

CÓDIGO	MEDIDA	€/m	☐	☒
R985BY001	Ø25x20	2,00	100	-
R985BY002	Ø30x25	2,65	100	-

Vaina azul en PE-HD. Para instalaciones sanitarias extraíbles.

R985N

CÓDIGO	MEDIDA	€/m	☐	☒
R985NY001	25x20	2,00	100	-
R985NY002	30x25	2,65	100	-

Vaina negra en PE-HD. Para instalaciones sanitarias extraíbles.

R998

CÓDIGO	MEDIDA	€/ud	☐	☒
R998Y005	-	1,45	10	100
R998Y006	-	1,45	10	100

Tapón terminal para vaina. R998Y005: Rojo. R998Y006: Azul.

R576

CÓDIGO	MEDIDA	€/ud	☐	☒
R576X001	-	14,25	1	-

Accesorio de extracción para tubería plástica.



> SISTEMA PRESS FITTING RM - COLECTORES

R580C

SALIDAS BASE 16

CÓDIGO	MEDIDA	€/ud	□	⊞
R580CY022	3/4"x16/2	14,50	1	50
R580CY023	3/4"x16/3	20,05	1	50
R580CY024	3/4"x16/4	24,25	1	50
R580CY042	1"x16/2	21,90	1	50
R580CY043	1"x16/3	28,50	1	50
R580CY044	1"x16/4	34,65	1	30

BASE 16

Colector componible simple, en latón. Conexión a adaptador para tubo de cobre, plástico o multicapa.
 Rango de temperatura 5 ÷ 110 °C.
 Presión máxima de trabajo 10bar.

NOTAS

Colector 3/4" x 16 y 1" x 16: separación entre salidas 35mm.

Utilizar los adaptadores R178, R179 o R179AM.

R585C

SALIDAS BASE 16

CÓDIGO	MEDIDA	€/ud	□	⊞
R585CY022	3/4"x16/2	39,85	1	20
R585CY023	3/4"x16/3	55,80	1	20
R585CY024	3/4"x16/4	70,40	1	20
R585CY042	1"x16/2	52,80	1	20
R585CY043	1"x16/3	72,50	1	20
R585CY044	1"x16/4	92,95	1	20

BASE 16

Colector componible simple, en latón, con válvula de corte por circuito. Conexión a adaptador para tubo de cobre, plástico o multicapa.
 Rango de temperatura 5 ÷ 110 °C.
 Presión máxima de trabajo 10bar.

NOTAS

Colector 3/4" x 16 y 1" x 16: separación entre salidas 50mm.

Utilizar los adaptadores R178, R179 o R179AM.

R259D

ACABADO NO CROMADO

CÓDIGO	MEDIDA	€/ud	□	⊞
R259Y005	3/4"x3/4" - Palomilla roja	21,10	1	20
R259Y007	1"x1" - Palomilla roja	31,40	1	20
R259Y025	3/4"x3/4" - Palomilla azul	21,15	1	20
R259Y027	1"x1" - Palomilla azul	31,35	1	20



Válvula de esfera cromada con conexión hembra-macho, con enlace. Accionamiento por palomilla (azul o roja). Paso estándar. Válida para instalaciones hidráulicas.
 Rango de temperatura -20 ÷ 185 °C.

NOTAS

Para versión no cromada: disponible con palomilla roja o azul.

Verificar la aplicación real de la válvula y las certificaciones de la misma consultando la documentación técnica específica.

R251D

PALOMILLA ROJA

CÓDIGO	MEDIDA	€/ud	□	⊞
R251X004	3/4"	14,95	5	50
R251X005	1"	21,50	5	25

SISTEMA PRESS FITTING RM - COLECTORES

Válvula de esfera cromada con conexión hembra-hembra. Accionamiento por palomilla (roja para agua y amarilla para gas e hidrocarburos líquidos). Paso estándar.
 Rango de temperatura -20 ÷ 185 °C.

NOTAS

Verificar la aplicación real de la válvula y las certificaciones de la misma consultando la documentación técnica específica.

R592D

NO CROMADAS

CÓDIGO	MEDIDA	€/ud	□	⊞
R592DY004	3/4"	3,35	50	500
R592DY005	1"	3,90	25	250



Tapón terminal para colector, en latón, con autojunta.

R594

CÓDIGO	MEDIDA	€/ud	□	⊞
R594Y001	1/2"	1,60	50	500
R594Y004	1"	3,65	25	250
R594Y005	3/4"	3,05	1	500



Tapa conexión hembra para colectores.

R584

CÓDIGO	MEDIDA	€/ud	□	⊞
R584Y101	332x272x86	47,90	1	-
R584Y102	412x272x86	53,20	1	-
R584Y103	512x272x86	70,25	1	-
R584Y104	612x272x86	83,55	1	-



Caja de plástico con tapa. Completa de Kit de sujeción de colectores.
 Válida para colectores de 3/4" o 1" de la serie R580, R551, R580C, R585C, modulares DN25 y R587B.

> SISTEMA PRESS FITTING RM - HERRAMIENTAS

RP200-1

CÓDIGO	MEDIDA	€/ud	📦	📏
RP200Y032	16-20-26	4.474,80	1	-
RP201Y012	Batería 18v	485,75	1	-

Presna a batería para racores tipo press fitting. Se suministra con batería, cargador de batería eléctrico y tres mordazas TH.

Mordazas suministradas de medida Ø16, Ø20 y Ø26.



RP202

CÓDIGO	MEDIDA	€/ud	📦	📏
RP202Y016	16	416,40	1	-
RP202Y017	17	416,40	1	-
RP202Y018	18	416,40	1	-
RP202Y020	20	416,40	1	-
RP202Y026	26	416,40	1	-
RP202Y232	32	527,45	1	-

Mordaza para prensa serie RP200-1.



RP203

CÓDIGO	MEDIDA	€/ud	📦	📏
RP203Y203	40-50-63	978,50	1	-

Mordaza para prensa serie RP200-1.



H201

CÓDIGO	MEDIDA	€/ud	📦	📏
H201Y001	0-40	125,85	1	-

Tijera cortatubos para tubos de hasta Ø40mm.



RP205

CÓDIGO	MEDIDA	€/ud	📦	📏
RP205Y001	0-20	119,15	1	-

Desbarbador interior para tubo de plástico y multicapa de 0-20mm.



RP208

CÓDIGO	MEDIDA	€/ud	📦	📏
RP208Y016	16x2	13,40	1	-
RP208Y018	18x2	13,65	1	-
RP208Y020	20x2	16,20	1	-

Muelle curvatubo en acero, para interior del tubo.



RP209

CÓDIGO	MEDIDA	€/ud	📦	📏
RP209Y101	16x2-20x2-26x3-32x3	125,25	1	10
RP209Y102	40X3,5-50X4-63X4,5	276,60	1	-

Calibrador y desbarbador interno para tubo multicapa.



R131

CÓDIGO	MEDIDA	€/ud	📦	📏
R131Y003	27/29	39,40	1	-
R131Y004	29/30	48,65	1	-

Llave fija para adaptadores.

NOTAS

Llave de 27 para base 16.
Llave de 29 para base 18.



> SISTEMA ADAPTADOR AM PARA MULTICAPA Y PLÁSTICO - TUBO

R996T

CÓDIGO	MEDIDA	€/m	📦	📏
R996Y048	16x1,5	1,53	240	-
R996Y065	16x1,5	1,53	500	-
R996TY227	16x2	1,90	100	-
R996TY219	16x2	1,90	240	-
R996TY264	16x2	1,90	600	-
R996TY054	17x2	2,20	100	-
R996TY033	17x2	2,20	240	-
R996TY052	17x2	2,20	600	-
R996TY249	18x2	2,55	100	-
R996TY220	18x2	2,55	240	-
R996TY250	18x2	2,55	500	-
R996TY221	20x2	2,45	100	-
R996TY222	20x2	2,45	240	-
R996TY253	20x2	2,45	400	-
R996TY068	25x2,3	4,65	320	-



Tubo GiacoTherm en polietileno reticulado PEX-b, con barrera anti-oxígeno externa. Idóneo para clase de aplicación 4 y 5, no válido para distribución de agua de consumo. Específico para instalaciones de suelo radiante en calefacción y refrescamiento. Flexibilidad elevada.

R999

CÓDIGO	MEDIDA	EURO/m	📦	📏
R999Y122	16 x 2	2,05	100	-
R999Y123	16 x 2	2,05	200	-
R999Y124	16 x 2	2,05	500	-
R999Y142	20 x 2	3,15	100	-
R999Y143	20 x 2	3,15	200	-
R999Y173	26 x 3	5,90	50	-
R999Y183	32 x 3	8,50	50	-

CÓDIGO	MEDIDA	EURO/m.	📦	📏
R999Y125	16 x 2	2,45	120	-
R999Y145	20 x 2	3,35	120	-
R999Y174	26 x 3	6,75	50	-
R999Y184	32 x 3	9,70	50	-



Tubo multicapa PEX-b/Al/PEX-b. Idóneo para instalaciones sanitarias, calefacción y refrescamiento. Válido para instalaciones de suelo radiante. Clase de aplicación 1, 2, 4 y 5.

SECCIÓN DEL TUBO

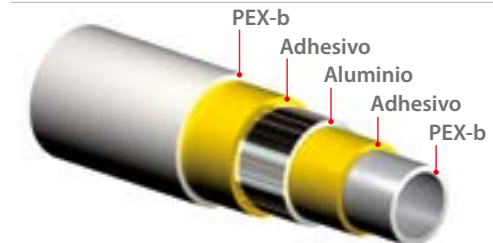

R977

CÓDIGO	MEDIDA	€/m	📦	📏
R977Y122	16x2	1,85	100	-
R977Y123	16x2	1,85	200	-
R977Y125	16x2	1,85	240	-
R977Y126	16x2	1,85	500	-
R977Y232	18x2	3,20	100	-
R977Y133	18x2	3,20	200	-
R977Y142	20x2	3,20	100	-
R977Y143	20x2	3,20	200	-
R977Y163	25x2,5	6,35	50	-
R977Y173	26x3	7,30	50	-
R977Y183	32x3	8,35	50	-

CÓDIGO	MEDIDA	€/m	📦	📏
R977Y124	16x2	2,75	4	-
R977Y234	18x2	3,30	4	-
R977Y144	20x2	3,25	4	-
R977Y162	25x2,5	6,75	4	-
R977Y172	26x3	7,60	4	-
R977Y182	32x3	8,80	4	-



Tubería multicapa PERT-Al-PERT. Idóneo para instalaciones sanitarias, calefacción y refrescamiento. Válido para instalaciones de suelo radiante. Clase de aplicación 1, 2, 4 y 5.

Consultar disponibilidad.

R999I

CÓDIGO	MEDIDA	EURO/m	📦	📏
R999IY220	16 x 2 - aislante 6 mm - rojo	3,45	50	-
R999IY222	16 x 2 - aislante 6 mm - rojo	3,45	100	-
R999IY225	16 x 2 - aislante 6 mm - azul	3,45	50	-
R999IY227	16 x 2 - aislante 6 mm - azul	3,45	100	-
R999IY244	20 x 2 - aislante 6 mm - rojo	4,75	50	-
R999IY249	20 x 2 - aislante 6 mm - azul	4,75	50	-
R999IY240	20 x 2 - aislante 10 mm - rojo	4,75	50	-
R999IY245	20 x 2 - aislante 10 mm - azul	4,75	50	-
R999IY278	26 x 3 - aislante 10 mm - azul	9,90	50	-
R999IY270	26 x 3 - aislante 10 mm - rojo	9,90	25	-
R999IY272	26 x 3 - aislante 10 mm - rojo	9,90	50	-
R999IY275	26 x 3 - aislante 10 mm - azul	9,90	50	-
R999IY280	32 x 3 - aislante 10 mm - rojo	14,95	25	-
R999IY285	32 x 3 - aislante 10 mm - azul	14,95	25	-

CÓDIGO	MEDIDA	EURO/m	📦	📏
R999IY120	16 x 2 - aislante 10 mm - gris	4,15	50	-
R999IY140	20 x 2 - aislante 13 mm - gris	5,90	50	-
R999IY170	26 x 3 - aislante 13 mm - gris	12,55	25	-
R999IY180	32 x 3 - aislante 13 mm - gris	19,30	25	-

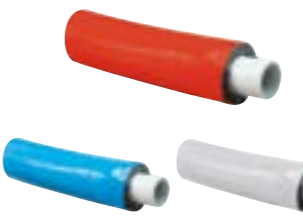

Tubo multicapa PEX-b/Al/PEX-b con aislamiento térmico.

Idóneo para instalaciones sanitarias, calefacción y refrescamiento. Clase de aplicación 1, 2, 4 y 5.

SECCIÓN DEL TUBO

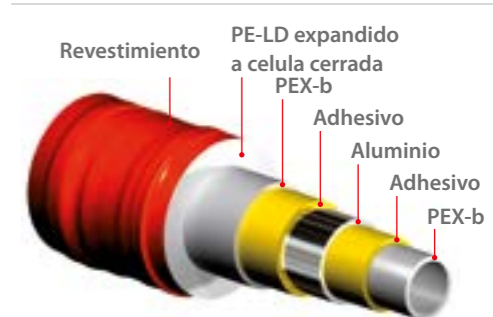

R986

CÓDIGO	MEDIDA	€/m	📦	📏
R986SY100	12x1,5	2,65	100	-
R986SY120	16x1,5	3,50	100	-
R986IY113	16X1,5 aislado	4,20	50	-
R986Y116	16x2	3,90	100	-
R986Y117	16x2	4,05	240	-
R986Y130	16x2	3,90	500	-
R986Y118	18x2	5,55	100	-
R986Y119	18x2	5,55	240	-
R986Y122	22X2	6,75	100	-



Tubo en polibutileno-1 homopolímero (PB-H) con barrera anti-oxígeno intermedia para instalaciones radiantes en calefacción y refrescamiento. Idóneo para clase de aplicación 4 y 5. Disponible con o sin aislamiento.

SISTEMA ADAPTADOR AM PARA MULTICAPA Y PLÁSTICO - ACCESORIOS
T177

CÓDIGO	MEDIDA	€/ud	□	⊞
T177X010	16x1/2"	10,75	1	25

Racor para transformar "base para adaptador" a conexión a "tubo de hierro", en latón. Acabado cromado pulido.

R176P

CÓDIGO	MEDIDA	€/ud	□	⊞
R176PX003	16x16	5,10	25	250
R176PX004	18x18	5,95	25	250

Racor prolongador base adaptador, acabado cromado, con tuerca loca. Conexión para adaptador de tubo de cobre, plástico o multicapa. Longitud 30mm. Rango de temperatura 5 ÷ 110 °C. Presión máxima de trabajo 10bar.

R567

CÓDIGO	MEDIDA	€/ud	□	⊞
R567Y016	18x1/2"	2,80	50	500

Racor para conversión de "base adaptador" a conexión "tubo de hierro". En latón.

R573D-1

CÓDIGO	MEDIDA	€/ud	□	⊞
R573DY102	1/2" x16	14,45	5	50

Codo terminal hembra plastificado con conexión enrasada a pared. Conexión con adaptador para tubo de cobre, plástico o multicapa. Posibilidad de utilizar el tubo de cobre R541N. Para distribución de fontanería desmontable. Rango de temperatura 5 ÷ 110 °C. Presión máxima de trabajo 10bar.

R573D

CÓDIGO	MEDIDA	€/ud	□	⊞
R573DY002	1/2" x16	13,85	1	-
R573DY003	1/2" x18	13,90	1	-

Codo terminal hembra plastificado con conexión saliente de pared. Conexión con adaptador para tubo de cobre, plástico o multicapa. Posibilidad de utilizar el tubo de cobre R541N. Para distribución de fontanería desmontable. Rango de temperatura 5 ÷ 110 °C. Presión máxima de trabajo 10bar.

R544

CÓDIGO	MEDIDA	€/ud	□	⊞
R544Y002	1/2" x16	35,70	1	-
R544Y003	1/2" x18	36,20	1	-

Codo terminal hembra plastificado con conexión saliente de pared. Doble conexión a tubería para sistema antilegionela. Conexión con adaptador para tubo de cobre, plástico o multicapa. Posibilidad de utilizar el tubo de cobre R541N. Para distribución de fontanería desmontable. Rango de temperatura 5 ÷ 110 °C. Presión máxima de trabajo 10bar.

R541N

CÓDIGO	MEDIDA	€/ud	□	⊞
R541NX001	1/2" x16	15,15	10	100

Tubo de cobre en acabado cromado pulido, con conexión 1/2"M con autojunta. Longitud 120mm.

R578C

CÓDIGO	MEDIDA	€/ud	□	⊞
R578CY001	-	19,40	1	50
R578CY002	-	6,00	1	70

Soporte metálico para codos terminales. R578CY001: Para pared de cartón yeso. R578CY002: Para pared de obra.

R577D

CÓDIGO	MEDIDA	€/ud	□	⊞
R577DY001	1/2"	3,25	10	100

Tapón de plástico para prueba de presión en codo terminal.

R985R

CÓDIGO	MEDIDA	€/m	□	⊞
R985RY001	Ø25x20	1,95	100	-
R985RY002	Ø30x25	2,65	100	-

Vaina roja en PE-HD. Para instalaciones sanitarias extraíbles.

R985B

CÓDIGO	MEDIDA	€/m	□	⊞
R985BY001	Ø25x20	2,00	100	-
R985BY002	Ø30x25	2,65	100	-

Vaina azul en PE-HD. Para instalaciones sanitarias extraíbles.

R985N

CÓDIGO	MEDIDA	€/m	□	⊞
R985NY001	25x20	2,00	100	-
R985NY002	30x25	2,65	100	-

Vaina negra en PE-HD. Para instalaciones sanitarias extraíbles.

R998

CÓDIGO	MEDIDA	€/ud	□	⊞
R998Y005	-	1,45	10	100
R998Y006	-	1,45	10	100

Tapón terminal para vaina. R998Y005: Rojo. R998Y006: Azul.

R576

CÓDIGO	MEDIDA	€/ud	□	⊞
R576X001	-	14,25	1	-

Accesorio de extracción para tubería plástica.

> SISTEMA ADAPTADOR AM PARA MULTICAPA Y PLÁSTICO - COLECTORES
R580C
SALIDAS 1/2" O 3/4"E

CÓDIGO	MEDIDA	€/ud	□	⊞
R580CY062	3/4"x1/2"E /2	17,30	1	50
R580CY063	3/4"x1/2"E /3	23,30	1	50
R580CY064	3/4"x1/2"E /4	31,55	1	50
R580CY052	1"x3/4"E /2	25,15	1	50
R580CY053	1"x3/4"E /3	37,35	1	50
R580CY054	1"x3/4"E /4	49,35	1	30

SALIDAS BASE 16

CÓDIGO	MEDIDA	€/ud	□	⊞
R580CY022	3/4"x16/2	14,50	1	50
R580CY023	3/4"x16/3	20,05	1	50
R580CY024	3/4"x16/4	24,25	1	50
R580CY042	1"x16/2	21,90	1	50
R580CY043	1"x16/3	28,50	1	50
R580CY044	1"x16/4	34,65	1	30

EUROCONO

Colector componible simple, en latón. Conexión a adaptador para tubo de cobre, plástico o multicapa. Rango de temperatura 5 ÷ 110 °C. Presión máxima de trabajo 10bar.

NOTAS

Colector 3/4" x 1/2": separación entre salidas 35mm. Colector 1" x 3/4"E: separación entre salidas 40mm. Colector 3/4" x 16 y 1" x 16: separación entre salidas 35mm.

Con los colectores R580CY062, R580CY063, R580CY064 (Ø asiento adaptador 16 mm) se pueden utilizar únicamente los adaptadores R179EY052, R179EY055, R179EY056, R179EY058, RM179Y113, RM179Y116, R178EY121, R178EY122, R178EY123, R178EY124, R178EY125.

Con los colectores R580CY052, R580CY053, R580CY054 se pueden utilizar únicamente los adaptadores R179EX021, R179EX022, R179EX023, R179EX024, R179EX025, R179E X026, R179EX027, R179EY028, RM179X103, RM179X106, R178EX112, R178EX113, R178EX104, R178EX115, R178EX116. Con los colectores base 16 utilizar los adaptadores R178, R179 o R179AM.

R585C
SALIDAS 1/2"

CÓDIGO	MEDIDA	€/ud	□	⊞
R585CY062	3/4"x1/2"E /2	40,70	1	20
R585CY063	3/4"x1/2"E /3	55,95	1	20
R585CY064	3/4"x1/2"E /4	72,25	1	20

SALIDAS BASE 16

CÓDIGO	MEDIDA	€/ud	□	⊞
R585CY022	3/4"x16/2	39,85	1	20
R585CY023	3/4"x16/3	55,80	1	20
R585CY024	3/4"x16/4	70,40	1	20
R585CY042	1"x16/2	52,80	1	20
R585CY043	1"x16/3	72,50	1	20
R585CY044	1"x16/4	92,95	1	20

EUROCONO

Colector componible simple, en latón, con válvula de corte por circuito. Conexión a adaptador para tubo de cobre, plástico o multicapa. Rango de temperatura 5 ÷ 110 °C. Presión máxima de trabajo 10bar.

NOTAS

Colector 3/4" x 1/2": separación entre salidas 35mm. Colector 3/4" x 16 y 1" x 16: separación entre salidas 50mm.

Con los colectores R585CY062, R585CY063, R585CY064 (Ø asiento adaptador 16 mm) se pueden utilizar únicamente los adaptadores R179EY052, R179EY055, R179EY056, R179EY058, RM179Y113, RM179Y116, R178EY121, R178EY122, R178EY123, R178EY124, R178EY125. Con los colectores base 16 utilizar los adaptadores R178, R179 o R179AM.

R580

CÓDIGO	MEDIDA	€/ud	□	⊞
R580Y022	3/4"x16 /2	19,30	1	10
R580Y023	3/4"x16 /3	26,50	1	10
R580Y024	3/4"x16 /4	34,15	1	10
R580Y025	3/4"x16 /5	41,40	1	5
R580Y026	3/4"x16 /6	48,05	1	5
R580Y027	3/4"x16 /7	57,10	1	10
R580Y028	3/4"x16 /8	65,50	1	10
R580Y029	3/4"x16 /9	74,60	1	10
R580Y030	3/4"x16 /10	81,80	1	10
R580Y062	1"x16 /2	23,60	1	15
R580Y063	1"x16 /3	33,15	1	10
R580Y064	1"x16 /4	41,85	1	10
R580Y065	1"x16 /5	51,10	1	5
R580Y066	1"x16 /6	61,75	1	5
R580Y067	1"x16 /7	70,15	1	5
R580Y068	1"x16 /8	80,60	1	5
R580Y069	1"x16 /9	90,30	1	5
R580Y070	1"x16 /10	100,05	1	5
R580Y071	1"x16 /11	120,25	1	5



Colector de distribución, en latón, con conexión para adaptador de tubo de cobre, plástico o multicapa. Rango de temperatura 5 ÷ 110 °C. Presión máxima de trabajo 16bar.

NOTAS

Separación entre salidas: 35mm

Conexión de tubería con adaptadores R178, R179 o R179AM.

SISTEMA ADAPTADOR AM PARA MULTICAPA Y PLÁSTICO - COLECTORES
R585

CÓDIGO	MEDIDA	€/ud	□	⊞
R585Y022	3/4"x16 /2	25,25	1	10
R585Y023	3/4"x16 /3	35,05	1	10
R585Y024	3/4"x16 /4	45,35	1	10
R585Y025	3/4"x16 /5	55,60	1	5
R585Y026	3/4"x16 /6	66,05	1	5
R585Y027	3/4"x16 /7	76,05	1	10
R585Y028	3/4"x16 /8	86,30	1	10
R585Y029	3/4"x16 /9	100,60	1	10
R585Y030	3/4"x16 /10	111,40	1	10
R585Y042	1"x16 /2	32,10	1	15
R585Y043	1"x16 /3	45,50	1	10
R585Y044	1"x16 /4	55,80	1	10
R585Y045	1"x16 /5	69,05	1	5
R585Y046	1"x16 /6	87,80	1	5
R585Y047	1"x16 /7	94,70	1	5
R585Y048	1"x16 /8	108,85	1	5
R585Y049	1"x16 /9	121,90	1	5
R585Y050	1"x16 /10	135,35	1	5



Colector de distribución en latón con detentor y conexión para adaptador de tubo de cobre, plástico o multicapa.
 Rango de temperatura 5 ÷ 110 °C.
 Presión máxima de trabajo 10bar.

NOTAS

Separación entre salidas: 35mm

Conexión de tubería con adaptadores R178, R179 o R179AM.

R259D

ACABADO NO CROMADO

CÓDIGO	MEDIDA	€/ud	□	⊞
R259Y005	3/4"x3/4" - Palomilla roja	21,10	10	20
R259Y007	1"x1" - Palomilla roja	31,40	10	20
R259Y025	3/4"x3/4" - Palomilla azul	21,15	1	20
R259Y027	1"x1" - Palomilla azul	31,35	1	20



Válvula de esfera cromada con conexión hembra-macho, con enlace. Accionamiento por palomilla (azul o roja). Paso estándar. Válida para instalaciones hidráulicas.

Rango de temperatura -20 ÷ 185 °C.

NOTAS

Para versión no cromada: disponible con palomilla roja o azul.

Verificar la aplicación real de la válvula y las certificaciones de la misma consultando la documentación técnica específica.

R592D
CROMADAS

CÓDIGO	MEDIDA	€/ud	□	⊞
R592DY004	3/4"	3,35	50	500
R592DY005	1"	3,90	25	250



Tapón terminal para colector, en latón, con autojunta.

R584

CÓDIGO	MEDIDA	€/ud	□	⊞
R584Y101	332x272x86	47,90	1	-
R584Y102	412x272x86	53,20	1	-
R584Y103	512x272x86	70,25	1	-
R584Y104	612x272x86	83,55	1	-



Caja de plástico con tapa. Completa de Kit de sujeción de colectores.
 Válida para colectores de 3/4" o 1" de la serie R580, R551, R580C, R585C, modulares DN25 y R587B.

> SISTEMA ADAPTADOR AM PARA MULTICAPA Y PLÁSTICO - HERRAMIENTAS
R131

CÓDIGO	MEDIDA	€/ud	□	⊞
R131Y003	27/29	39,40	1	-
R131Y004	29/30	48,65	1	-



Llave fija para adaptadores.

NOTAS

Llave de 27 para base 16.
 Llave de 29 para base 18.

H201

CÓDIGO	MEDIDA	€/ud	□	⊞
H201Y001	0-40	125,85	1	-



Tijera cortatubos para tubos de hasta Ø40mm.

RP205

CÓDIGO	MEDIDA	€/ud	□	⊞
RP205Y001	0-20	119,15	1	-



Desbarbador interior para tubo de plástico y multicapa de 0-20mm.

RP208

CÓDIGO	MEDIDA	€/ud	□	⊞
RP208Y016	16x2	13,40	1	-
RP208Y018	18x2	13,65	1	-
RP208Y020	20x2	16,20	1	-



Muelle curvatubo en acero, para interior del tubo.

RP209

CÓDIGO	MEDIDA	€/ud	□	⊞
RP209Y101	16x2-20x2-26x3-32x3	125,25	1	10
RP209Y102	40X3,5-50X4-63X4,5	276,60	1	-



Calibrador y desbarbador interno para tubo multicapa.

SISTEMA ADAPTADOR PARA COBRE - ADAPTADORES
> SISTEMA ADAPTADOR PARA COBRE - ADAPTADORES
R178

CÓDIGO	MEDIDA	€/ud	□	▣
R178X012	16x10	3,25	50	250
R178X013	16x12	3,25	50	500
R178X015	16x14	3,25	50	250
R178X016	16x15	3,25	25	250
R178X018	16x16	3,10	50	250
R178X031	18x10	3,25	50	250
R178X032	18x12	3,25	25	250
R178X033	18x14	3,10	50	250
R178X034	18x15	3,25	50	250
R178X035	18x16	3,25	50	250
R178X036	18x18	3,10	50	500
R178X042	22x18	5,70	25	250
R178X043	22x22	5,50	25	250



Adaptador para tubo de cobre en instalaciones hidráulicas. Conforme a la norma EN 1254-2. Junta tórica negra conforme a la norma EN681-1. Rango de temperatura: 5÷110 °C. Presión máxima de trabajo: 10 bar

NOTAS

ATENCIÓN! Se recomienda no apretar más de 1/8 de vuelta con la llave, una vez apretada la tuerca a tope con la mano. Un apriete excesivo de la tuerca puede dañar los componentes de la unión.

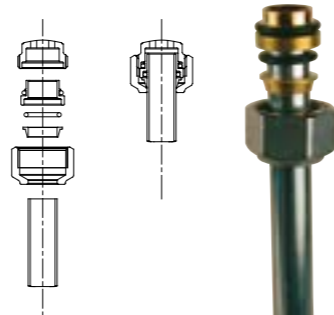
CONEXIÓN A LA INSTALACIÓN

R178E

CÓDIGO	MEDIDA	€/ud	□	▣
R178EY121	1/2"Ex10	3,65	1	500
R178EY122	1/2"Ex12	3,65	1	500
R178EY123	1/2"Ex14	3,65	1	500
R178EY124	1/2"Ex15	3,65	1	500
R178EY125	1/2"Ex16	3,65	1	500



Adaptador para tubo de cobre en instalaciones hidráulicas. Conforme a la norma EN 1254-2. Junta tórica negra conforme a la norma EN681-1. Rango de temperatura: 5÷110 °C. Presión máxima de trabajo: 10 bar

NOTAS

ATENCIÓN! Se recomienda no apretar más de 1/8 de vuelta con la llave, una vez apretada la tuerca a tope con la mano. Un apriete excesivo de la tuerca puede dañar los componentes de la unión.

R178C

CÓDIGO	MEDIDA	€/ud	□	▣
R178CX012	16x10	3,10	50	250
R178CX013	16x12	3,20	50	250
R178CX015	16x14	3,10	25	250
R178CX018	16x16	3,10	50	250



Adaptador compacto para tubo de cobre en instalaciones hidráulicas. Conforme a la norma EN 1254-2. Elemento de estanqueidad en goma conforme a la norma EN681-1. Rango de temperatura: 5÷110 °C. Presión máxima de trabajo: 10 bar

T178C

CÓDIGO	MEDIDA	€/ud	□	▣
T178CX012	16x10	5,20	1	30
T178CX013	16x12	5,20	1	30
T178CX015	16x14	5,20	1	15
T178CX016	16x15	5,25	1	15
T178CX018	16x16	5,20	1	15



Adaptador cromado pulido para tubo de cobre en instalaciones hidráulicas. Conforme a la norma EN 1254-2. Junta tórica negra conforme a la norma EN681-1. Rango de temperatura: 5÷110 °C. Presión máxima de trabajo: 10 bar

NOTAS

ATENCIÓN! Se recomienda no apretar más de 1/8 de vuelta con la llave, una vez apretada la tuerca a tope con la mano. Un apriete excesivo de la tuerca puede dañar los componentes de la unión.

R180M

CÓDIGO	MEDIDA	€/ud	□	▣
R180MY101	3/8" x6	5,95	25	250
R180MY102	3/8" x8	3,10	25	250
R180MY103	3/8" x10	3,10	25	250
R180MY104	3/8" x12	3,45	25	250
R180MY105	3/8" x14	3,60	25	250
R180MY106	3/8" x15	3,90	25	250
R180MY107	3/8" x16	4,10	25	250
R180MY110	1/2" x8	6,35	25	250
R180MY111	1/2" x10	3,65	25	250
R180MY112	1/2" x12	3,80	25	250
R180MY113	1/2" x14	3,80	25	250
R180MY114	1/2" x15	3,80	25	250
R180MY115	1/2" x16	3,80	25	250
R180MY116	1/2" x18	4,15	25	250
R180MY120	3/4" x16	5,40	25	250
R180MY121	3/4" x18	6,85	10	100
R180MY122	3/4" x20	6,85	10	100
R180MY123	3/4" x22	6,85	10	100
R180MY128	1" x28	9,90	10	100



Racor recto rosca macho para tubo de cobre. Conforme a la norma EN 1254-2. Se suministra con dos juntas tóricas. Junta tórica negra (Instalación hidráulica) conforme a norma EN681-1. Junta tórica amarilla (Instalación de gas e hidrocarburos líquidos) conforme a norma EN682-EN549. Rango de temperatura: 5÷110 °C (Instalación hidráulica). 5÷90 °C (Instalación de gas e hidrocarburos líquidos). Presión máxima de trabajo: 10 bar (Instalación hidráulica). 5 bar (Instalación de gas e hidrocarburos líquidos).

NOTAS

ATENCIÓN! Se recomienda no apretar más de 1/8 de vuelta con la llave, una vez apretada la tuerca a tope con la mano. Un apriete excesivo de la tuerca puede dañar los componentes de la unión.

R180F

CÓDIGO	MEDIDA	€/ud	□	▣
R180FY102	3/8" x8	3,60	25	250
R180FY103	3/8" x10	2,95	25	250
R180FY104	3/8" x12	3,40	25	250
R180FY105	3/8" x14	3,60	25	250
R180FY111	1/2" x10	3,55	25	250
R180FY112	1/2" x12	3,65	25	250
R180FY113	1/2" x14	3,80	25	250
R180FY114	1/2" x15	3,85	25	250
R180FY115	1/2" x16	4,00	25	250
R180FY116	1/2" x18	4,00	25	250
R180FY120	3/4" x16	5,80	25	250
R180FY121	3/4" x18	5,75	25	250
R180FY123	3/4" x22	5,85	10	100
R180FY128	1" x28	9,55	10	100
R180FY135	1 1/4" x35 *	14,80	5	50



Racor recto rosca hembra para tubo de cobre. Conforme a la norma EN 1254-2. Se suministra con dos juntas tóricas. Junta tórica negra (Instalación hidráulica) conforme a norma EN681-1. Junta tórica amarilla (Instalación de gas e hidrocarburos líquidos) conforme a norma EN682-EN549. Rango de temperatura: 5÷110 °C (Instalación hidráulica). 5÷90 °C (Instalación de gas e hidrocarburos líquidos). Presión máxima de trabajo: 10 bar (Instalación hidráulica). 5 bar (Instalación de gas e hidrocarburos líquidos).

NOTAS

ATENCIÓN! Se recomienda no apretar más de 1/8 de vuelta con la llave, una vez apretada la tuerca a tope con la mano. Un apriete excesivo de la tuerca puede dañar los componentes de la unión.

INFORMACION

* Disponible hasta fin de existencias.

> SISTEMA ADAPTADOR PARA COBRE - ACCESORIOS

R560

CÓDIGO	MEDIDA	€/ud	□	⊞
R560Y002	Ø8	5,50	25	250
R560Y003	Ø10	5,20	25	250
R560Y004	Ø12	5,50	20	200
R560Y005	Ø14	5,50	20	200
R560Y006	Ø15	5,80	20	200
R560Y007	Ø16	6,00	20	200
R560Y008	Ø18	6,40	25	250
R560Y009	Ø22	9,40	10	100
R560Y010	Ø28	13,30	10	100
R560Y011	Ø35 *	18,90	5	50



Manguito recto para tubo de cobre en instalaciones hidráulicas. Conforme a la norma EN 1254-2.

Junta tórica negra conforme a la norma EN681-1.

Rango de temperatura: 5÷110 °C
Presión máxima de trabajo: 10 bar

NOTAS

ATENCIÓN! Se recomienda no apretar más de 1/8 de vuelta con la llave, una vez apretada la tuerca a tope con la mano. Un apriete excesivo de la tuerca puede dañar los componentes de la unión.

INFORMACION

* Disponible hasta fin de existencias.

R562

CÓDIGO	MEDIDA	€/ud	□	⊞
R562Y102	3/8" x8	3,40	25	250
R562Y103	3/8" x10	3,25	25	250
R562Y104	3/8" x12	3,80	25	250
R562Y105	3/8" x14	4,05	25	250
R562Y111	1/2" x10	4,05	25	250
R562Y112	1/2" x12	4,05	25	250
R562Y113	1/2" x14	4,45	25	250
R562Y114	1/2" x15	4,70	25	250
R562Y115	1/2" x16	4,70	25	250
R562Y116	1/2" x18	5,25	10	100
R562Y121	3/4" x18	5,80	10	100
R562Y123	3/4" x22	7,75	10	100
R562Y128	1" x28	11,70	10	100
R562Y135	1 1/4" x35 *	16,70	5	50



Racor curvo rosca macho para tubo de cobre. Conforme a la norma EN 1254-2. Se suministra con dos juntas tóricas.

Junta tórica negra (Instalación hidráulica) conforme a norma EN681-1.

Junta tórica amarilla (Instalación de gas e hidrocarburos líquidos) conforme a norma EN682-EN549.

Rango de temperatura:
5÷110 °C (Instalación hidráulica).
5÷90 °C (Instalación de gas e hidrocarburos líquidos).

Presión máxima de trabajo:
10 bar (Instalación hidráulica).

5 bar (Instalación de gas e hidrocarburos líquidos).

NOTAS

ATENCIÓN! Se recomienda no apretar más de 1/8 de vuelta con la llave, una vez apretada la tuerca a tope con la mano. Un apriete excesivo de la tuerca puede dañar los componentes de la unión.

INFORMACION

* Disponible hasta fin de existencias.

R561

CÓDIGO	MEDIDA	€/ud	□	⊞
R561Y003	Ø10	4,25	25	250
R561Y004	Ø12	5,35	20	200
R561Y005	Ø14	6,10	20	200
R561Y006	Ø15	6,05	20	200
R561Y007	Ø16	6,15	20	200
R561Y008	Ø18	6,90	10	100
R561Y009	Ø22	9,70	10	100
R561Y010	Ø28	13,85	10	50
R561Y011	Ø35 *	19,75	5	50



Codo 90° para tubo de cobre en instalaciones hidráulicas. Conforme a la norma EN 1254-2.

Junta tórica negra conforme a la norma EN681-1.

Rango de temperatura: 5÷110 °C
Presión máxima de trabajo: 10 bar

NOTAS

ATENCIÓN! Se recomienda no apretar más de 1/8 de vuelta con la llave, una vez apretada la tuerca a tope con la mano. Un apriete excesivo de la tuerca puede dañar los componentes de la unión.

INFORMACION

* Disponible hasta fin de existencias.

R563

CÓDIGO	MEDIDA	€/ud	□	⊞
R563Y103	3/8" x10	3,80	25	250
R563Y104	3/8" x12	4,10	25	250
R563Y105	3/8" x14	4,30	25	250
R563Y111	1/2" x10	4,30	25	250
R563Y112	1/2" x12	4,55	25	250
R563Y113	1/2" x14	4,70	25	250
R563Y114	1/2" x15	4,85	25	250
R563Y115	1/2" x16	5,05	25	250
R563Y116	1/2" x18	5,35	10	100
R563Y121	3/4" x18	6,10	10	100
R563Y123	3/4" x22	8,10	10	100
R563Y128	1" x28	11,95	5	50
R563Y135	1 1/4" x35 *	18,10	5	50



Racor curvo rosca hembra para tubo de cobre. Conforme a la norma EN 1254-2. Se suministra con dos juntas tóricas.

Junta tórica negra (Instalación hidráulica) conforme a norma EN681-1.

Junta tórica amarilla (Instalación de gas e hidrocarburos líquidos) conforme a norma EN682-EN549.

Rango de temperatura:
5÷110 °C (Instalación hidráulica).
5÷90 °C (Instalación de gas e hidrocarburos líquidos).

Presión máxima de trabajo:
10 bar (Instalación hidráulica).

5 bar (Instalación de gas e hidrocarburos líquidos).

NOTAS

ATENCIÓN! Se recomienda no apretar más de 1/8 de vuelta con la llave, una vez apretada la tuerca a tope con la mano. Un apriete excesivo de la tuerca puede dañar los componentes de la unión.

INFORMACION

* Disponible hasta fin de existencias.

R564

CÓDIGO	MEDIDA	€/ud	□	⊞
R564Y002	Ø8	5,95	25	250
R564Y003	Ø10	5,95	25	250
R564Y004	Ø12	6,85	10	100
R564Y005	Ø14	7,50	10	100
R564Y006	Ø15	7,95	10	100
R564Y007	Ø16	8,20	10	100
R564Y008	Ø18	9,20	10	100
R564Y009	Ø22	13,65	10	100
R564Y010	Ø28	18,85	5	50
R564Y011	Ø35 *	24,95	5	25



Te para tubo de cobre en instalaciones hidráulicas. Conforme a la norma EN 1254-2.

Junta tórica negra conforme a la norma EN681-1.

Rango de temperatura: 5÷110 °C
Presión máxima de trabajo: 10 bar

NOTAS

ATENCIÓN! Se recomienda no apretar más de 1/8 de vuelta con la llave, una vez apretada la tuerca a tope con la mano. Un apriete excesivo de la tuerca puede dañar los componentes de la unión.

INFORMACION

* Disponible hasta fin de existencias.

R568

CÓDIGO	MEDIDA	€/ud	□	⊞
R568Y112	1/2" x12 *	6,35	10	100
R568Y115	1/2" x16	7,25	10	100
R568Y116	1/2" x18	7,65	10	100
R568Y121	3/4" x18	8,20	10	100
R568Y123	3/4" x22	12,50	10	100
R568Y128	1" x28	17,35	5	50



Racor en Te para tubo de cobre con conexión central rosca macho. Conforme a la norma EN 1254-2. Se suministra con dos juntas tóricas.

Junta tórica negra (Instalación hidráulica) conforme a norma EN681-1.

Junta tórica amarilla (Instalación de gas e hidrocarburos líquidos) conforme a norma EN682-EN549.

Rango de temperatura:
5÷110 °C (Instalación hidráulica).
5÷90 °C (Instalación de gas e hidrocarburos líquidos).

Presión máxima de trabajo:
10 bar (Instalación hidráulica).

5 bar (Instalación de gas e hidrocarburos líquidos).

NOTAS

ATENCIÓN! Se recomienda no apretar más de 1/8 de vuelta con la llave, una vez apretada la tuerca a tope con la mano. Un apriete excesivo de la tuerca puede dañar los componentes de la unión.

INFORMACION

* Disponible hasta fin de existencias.

R569

CÓDIGO	MEDIDA	€/ud	□	⊞
R569Y103	3/8" x10	5,35	25	250
R569Y104	3/8" x12	6,25	25	250
R569Y105	3/8" x14	6,50	25	250
R569Y112	1/2" x12	6,90	10	100
R569Y113	1/2" x14	7,10	10	100
R569Y114	1/2" x15	8,45	10	100
R569Y115	1/2" x16	7,75	10	100
R569Y116	1/2" x18	7,85	10	100
R569Y121	3/4" x18	9,30	10	100
R569Y123	3/4" x22	12,15	10	100
R569Y128	1" x28	17,95	5	50



Racor en Te para tubo de cobre con conexión central rosca hembra. Conforme a la norma EN 1254-2. Se suministra con dos juntas tóricas.

Junta tórica negra (Instalación hidráulica) conforme a norma EN681-1.

Junta tórica amarilla (Instalación de gas e hidrocarburos líquidos) conforme a norma EN682-EN549.

Rango de temperatura:
5÷110 °C (Instalación hidráulica).
5÷90 °C (Instalación de gas e hidrocarburos líquidos).

Presión máxima de trabajo:
10 bar (Instalación hidráulica).

5 bar (Instalación de gas e hidrocarburos líquidos).

NOTAS

ATENCIÓN! Se recomienda no apretar más de 1/8 de vuelta con la llave, una vez apretada la tuerca a tope con la mano. Un apriete excesivo de la tuerca puede dañar los componentes de la unión.

R572

CÓDIGO	MEDIDA	€/ud	□	⊞
R572Y112	1/2" x12	7,35	10	100
R572Y113	1/2" x14	7,35	10	100
R572Y114	1/2" x15	7,35	10	100
R572Y115	1/2" x16	7,35	10	100
R572Y116	1/2" x18	8,85	10	100



Racor curvo rosca hembra con placa de sujeción a pared, para tubo de cobre. Conforme a la norma EN 1254-2. Se suministra con dos juntas tóricas.

Junta tórica negra (Instalación hidráulica) conforme a norma EN681-1.

Junta tórica amarilla (Instalación de gas e hidrocarburos líquidos) conforme a norma EN682-EN549.

Rango de temperatura:
5÷110 °C (Instalación hidráulica).
5÷90 °C (Instalación de gas e hidrocarburos líquidos).

Presión máxima de trabajo:
10 bar (Instalación hidráulica).

5 bar (Instalación de gas e hidrocarburos líquidos).

NOTAS

ATENCIÓN! Se recomienda no apretar más de 1/8 de vuelta con la llave, una vez apretada la tuerca a tope con la mano. Un apriete excesivo de la tuerca puede dañar los componentes de la unión.



SISTEMA ADAPTADOR PARA COBRE - ACCESORIOS

R180R

CROMADO				
CÓDIGO	MEDIDA	€/ud	<input type="checkbox"/>	<input type="checkbox"/>
R180RX015	1/2"x16	2,40	50	500
R180RX016	1/2"x18	2,55	25	250
R180RX021	3/4"x18	3,10	1	250
R180RX023	3/4"x22	3,80	1	250

NO CROMADO				
CÓDIGO	MEDIDA	€/ud	<input type="checkbox"/>	<input type="checkbox"/>
R180RY007	3/8"x16	2,15	50	500
R180RY015	1/2"x16	1,85	50	500
R180RY016	1/2"x18	2,15	25	250
R180RY020	3/4"x16	2,75	25	250
R180RY021	3/4"x18	2,80	25	250
R180RY023	3/4"x22	3,65	25	250
R180RY027	1"x22	4,85	20	200
R180RY028	1"x28	6,30	10	100
R180RY034	1"1/4x28	6,75	10	100

Racor recto macho, en latón, para adaptadores de tubo de cobre, plástico o multicapa.



R180FR

CROMADO				
CÓDIGO	MEDIDA	€/ud	<input type="checkbox"/>	<input type="checkbox"/>
R180RX055	1/2"x16	2,40	50	500
R180RX056	1/2"x18	2,80	50	500

NO CROMADO				
CÓDIGO	MEDIDA	€/ud	<input type="checkbox"/>	<input type="checkbox"/>
R180RY055	1/2"x16	1,80	50	500
R180RY056	1/2"x18	2,25	50	500
R180RY060	3/4"x16	2,75	25	250
R180RY061	3/4"x18	2,80	25	250
R180RY063	3/4"x22	3,40	25	250
R180RY068	1"x28	7,00	10	100

Racor recto hembra, en latón, para adaptadores de tubo de cobre, plástico o multicapa.



R560R

CROMADO				
CÓDIGO	MEDIDA	€/ud	<input type="checkbox"/>	<input type="checkbox"/>
R560RX007	base 16	2,80	25	250
R560RX008	base 18	3,05	25	250

NO CROMADO				
CÓDIGO	MEDIDA	€/ud	<input type="checkbox"/>	<input type="checkbox"/>
R560RY007	base 16	2,35	25	250
R560RY008	base 18	2,85	25	250
R560RY009	base 22	4,40	20	200
R560RY010	base 28	7,10	10	100

Manguito recto, en latón, para adaptadores de tubo de cobre, plástico o multicapa.



R561R

CROMADO				
CÓDIGO	MEDIDA	€/ud	<input type="checkbox"/>	<input type="checkbox"/>
R561RX007	base 16	3,40	25	250
R561RX008	base 18	3,80	25	250

NO CROMADO				
CÓDIGO	MEDIDA	€/ud	<input type="checkbox"/>	<input type="checkbox"/>
R561RY007	base 16	2,95	25	250
R561RY008	base 18	3,25	25	250
R561RY009	base 22	4,80	10	100
R561RY010	base 28	7,45	10	100

Codo 90° para adaptadores de tubo de cobre, plástico o multicapa.



R562R

CROMADO				
CÓDIGO	MEDIDA	€/ud	<input type="checkbox"/>	<input type="checkbox"/>
R562RX015	1/2"x16	3,60	25	250
R562RX016	1/2"x18	3,85	25	250

NO CROMADO				
CÓDIGO	MEDIDA	€/ud	<input type="checkbox"/>	<input type="checkbox"/>
R562RY015	1/2"x16	3,05	25	250
R562RY016	1/2"x18	3,40	25	250
R562RY021	3/4"x18	3,70	25	250
R562RY023	3/4"x22	4,55	10	100
R562RY027	1"x22	5,25	10	100
R562RY028	1"x28	7,05	10	100
R562RY034	1"1/4x28	8,25	10	100

Racor curvo 90° rosca macho para adaptadores de tubo de cobre, plástico o multicapa.



R563R

CROMADO				
CÓDIGO	MEDIDA	€/ud	<input type="checkbox"/>	<input type="checkbox"/>
R563RX015	1/2"x16	3,90	25	250
R563RX016	1/2"x18	4,30	25	250

NO CROMADO				
CÓDIGO	MEDIDA	€/ud	<input type="checkbox"/>	<input type="checkbox"/>
R563RY015	1/2"x16	3,35	25	250
R563RY016	1/2"x18	3,45	25	250
R563RY021	3/4"x18	4,05	25	250
R563RY023	3/4"x22	4,75	10	100
R563RY028	1"x28	7,65	10	100

Racor curvo 90° rosca hembra para adaptadores de tubo de cobre, plástico o multicapa.



R572R

CROMADO				
CÓDIGO	MEDIDA	€/ud	<input type="checkbox"/>	<input type="checkbox"/>
R572RX002	1/2"x16	5,25	10	100

NO CROMADO				
CÓDIGO	MEDIDA	€/ud	<input type="checkbox"/>	<input type="checkbox"/>
R572RY002	1/2"x16	5,35	10	100
R572RY003	1/2"x18	5,25	10	100

Racor curvo 90° rosca hembra con placa de sujeción a pared con conexión para adaptadores de tubo de cobre, plástico o multicapa.



R564R

CROMADO				
CÓDIGO	MEDIDA	€/ud	<input type="checkbox"/>	<input type="checkbox"/>
R564RX007	base 16	4,05	25	250
R564RX008	base 18	4,70	25	250

NO CROMADO				
CÓDIGO	MEDIDA	€/ud	<input type="checkbox"/>	<input type="checkbox"/>
R564RY007	base 16	3,55	25	250
R564RY008	base 18	4,75	25	250
R564RY009	base 22	6,00	10	100
R564RY010	base 28	10,80	5	50

Te con conexión para adaptadores de tubo de cobre, plástico o multicapa.



R568R

CROMADO				
CÓDIGO	MEDIDA	€/ud	<input type="checkbox"/>	<input type="checkbox"/>
R568RY015	16x1/2"x16	3,60	25	250
R568RY016	18x1/2"x18	3,90	25	250
R568RY021	18x3/4"x18	4,45	10	100
R568RY023	22x3/4"x22	6,10	10	100
R568RY028	28x1"x28	10,55	5	50

Te con rosca macho en conexión central. Conexión para adaptadores de tubo de cobre, plástico o multicapa.



R569R

CÓDIGO	MEDIDA	€/ud	<input type="checkbox"/>	<input type="checkbox"/>
R569RY015	16x1/2"x16	3,80	25	250
R569RY016	18x1/2"x18	4,45	25	250
R569RY021	18x3/4"x18	5,55	10	100
R569RY023	22x3/4"x22	6,65	10	100
R569RY028	28x1"x28	10,85	5	50

Te con rosca hembra en conexión central. Conexión para adaptadores de tubo de cobre, plástico o multicapa.



R570R

CÓDIGO	MEDIDA	€/ud	<input type="checkbox"/>	<input type="checkbox"/>
R570RY015	16x16x1/2	3,90	25	250
R570RY016	18x18x1/2"	4,05	25	250
R570RY021	18x18x3/4"	4,50	10	100
R570RY023	22x22x3/4"	6,05	10	100
R570RY028	28x28x1"	10,60	5	50

Te con rosca macho en conexión lateral. Conexión para adaptadores de tubo de cobre, plástico o multicapa.



R571R

CÓDIGO	MEDIDA	€/ud	<input type="checkbox"/>	<input type="checkbox"/>
R571RY015	16x16x1/2"	4,05	25	250
R571RY016	18x18x1/2"	4,40	20	200
R571RY021	18x18x3/4"	5,00	10	100

Te con rosca hembra en conexión lateral. Conexión para adaptadores de tubo de cobre, plástico o multicapa.



R18

CROMADAS				
CÓDIGO	MEDIDA	€/ud	<input type="checkbox"/>	<input type="checkbox"/>
R18X002	3/8"	4,55	20	200
R18X003	1/2"	5,70	10	100
R18X004	3/4"	8,95	10	100
R18X005	1"	12,70	5	50
R18X006	1"1/4	19,35	5	50
R18X017	1"1/2	42,05	2	20
R18X018	2"	58,95	2	10

NO CROMADAS				
CÓDIGO	MEDIDA	€/ud	<input type="checkbox"/>	<input type="checkbox"/>
R18Y002	3/8"	4,25	20	200
R18Y003	1/2"	4,80	10	100
R18Y004	3/4"	7,75	10	100
R18Y005	1"	11,35	5	50
R18Y006	1"1/4	17,55	5	50
R18Y007	1"1/2	40,05	2	20
R18Y008	2"	51,10	2	10

Racor recto 3 piezas H-M con junta cónica en unión intermedia. Válido para instalaciones hidráulicas e instalaciones solares térmicas. Rango de temperatura 5 ÷ 160 °C (hasta 1 1/4"), 5 ÷ 110 °C (1 1/2" y 2"). Presión máxima de trabajo 10bar.



R18SP

CÓDIGO	MEDIDA	€/ud	<input type="checkbox"/>	<input type="checkbox"/>
R18SPY005	1"	15,60	5	50
R18SPY006	1 1/4"	25,45	5	25
R18SPY007	1 1/2"	51,30	2	20
R18SPY008	2"	70,40	2	10

Racor recto 3 piezas H-M con junta plana en unión intermedia. Válido para instalaciones hidráulicas. Rango de temperatura 5 ÷ 110 °C. Presión máxima de trabajo 10bar.



SISTEMA ADAPTADOR PARA COBRE - ACCESORIOS

R20

CÓDIGO	MEDIDA	€/ud	<input type="checkbox"/>	<input type="checkbox"/>
R20Y004	3/4"x3/4"	8,40	10	100

Racor recto 3 piezas M-M con junta cónica en unión intermedia. Válido para instalaciones hidráulicas. Rango de temperatura 5 ÷ 110 °C. Presión máxima de trabajo 10bar.



R19

CROMADAS				
CÓDIGO	MEDIDA	€/ud	<input type="checkbox"/>	<input type="checkbox"/>
R19X002	3/8"	5,25	10	100
R19X003	1/2"	6,45	10	100
R19X004	3/4"	10,15	5	50
R19X005	1"	15,60	5	50
R19X006	1"1/4	26,40	2	20
R19X017	1"1/2	54,50	2	20
R19X018	2"	70,25	2	12

NO CROMADAS				
CÓDIGO	MEDIDA	€/ud	<input type="checkbox"/>	<input type="checkbox"/>
R19Y002	3/8"	5,05	10	100
R19Y003	1/2"	6,15	10	100
R19Y004	3/4"	10,15	5	50
R19Y005	1"	14,80	5	50
R19Y006	1"1/4	24,75	2	

SISTEMA ADAPTADOR PARA COBRE - ACCESORIOS
R176P

CÓDIGO	MEDIDA	€/ud	□	⊞
R176PX003	16x16	5,10	25	250
R176PX004	18x18	5,10	25	250

Racor prolongador base adaptador, acabado cromado, con tuerca loca. Conexión para adaptador de tubo de cobre, plástico o multicapa.
 Longitud 30mm.
 Rango de temperatura 5 ÷ 110 °C.
 Presión máxima de trabajo 10bar.

R567

CÓDIGO	MEDIDA	€/ud	□	⊞
R567Y016	18x1/2"	2,80	50	500

Racor para conversión de "base adaptador" a conexión "tubo de hierro". En latón.

R573D-1

CÓDIGO	MEDIDA	€/ud	□	⊞
R573DY102	1/2"x16	14,45	5	50

Codo terminal hembra plastificado con conexión enrasada a pared. Conexión con adaptador para tubo de cobre, plástico o multicapa.
 Posibilidad de utilizar el tubo de cobre R541N.
 Para distribución de fontanería desmontable.
 Rango de temperatura 5 ÷ 110 °C.
 Presión máxima de trabajo 10bar.

R573D

CÓDIGO	MEDIDA	€/ud	□	⊞
R573DY002	1/2"x16	13,85	1	-
R573DY003	1/2"x18	13,90	1	-

Codo terminal hembra plastificado con conexión saliente de pared. Conexión con adaptador para tubo de cobre, plástico o multicapa.
 Posibilidad de utilizar el tubo de cobre R541N.
 Para distribución de fontanería desmontable.
 Rango de temperatura 5 ÷ 110 °C.
 Presión máxima de trabajo 10bar.

R544

CÓDIGO	MEDIDA	€/ud	□	⊞
R544Y002	1/2"x16	35,70	1	-
R544Y003	1/2"x18	36,20	1	-

Codo terminal hembra plastificado con conexión saliente de pared. Doble conexión a tubería para sistema antilegionela. Conexión con adaptador para tubo de cobre, plástico o multicapa.
 Posibilidad de utilizar el tubo de cobre R541N.
 Para distribución de fontanería desmontable.
 Rango de temperatura 5 ÷ 110 °C.
 Presión máxima de trabajo 10bar.

R541N

CÓDIGO	MEDIDA	€/ud	□	⊞
R541NX001	1/2"x16	15,15	10	100

Tubo de cobre en acabado cromado pulido, con conexión 1/2"M con autojunta. Longitud 120mm.

R578C

CÓDIGO	MEDIDA	€/ud	□	⊞
R578CY001	-	19,40	1	50
R578CY002	-	6,00	1	70

Soporte metálico para codos terminales.
 R578CY001: Para pared de cartón yeso.
 R578CY002: Para pared de obra.

R577D

CÓDIGO	MEDIDA	€/ud	□	⊞
R577DY001	1/2"	3,25	10	100

Tapón de plástico para prueba de presión en codo terminal.

> SISTEMA ADAPTADOR PARA COBRE - COLECTORES
R580C

SALIDAS 1/2" O 3/4"E

CÓDIGO	MEDIDA	€/ud	□	⊞
R580CY062	3/4"x1/2"E /2	17,30	1	50
R580CY063	3/4"x1/2"E /3	23,30	1	50
R580CY064	3/4"x1/2"E /4	31,55	1	50
R580CY052	1"x3/4"E /2	25,15	1	50
R580CY053	1"x3/4"E /3	37,35	1	50
R580CY054	1"x3/4"E /4	49,35	1	30

SALIDAS BASE 16

CÓDIGO	MEDIDA	€/ud	□	⊞
R580CY022	3/4"x16/2	14,50	1	50
R580CY023	3/4"x16/3	20,05	1	50
R580CY024	3/4"x16/4	24,25	1	50
R580CY042	1"x16/2	21,90	1	50
R580CY043	1"x16/3	28,50	1	50
R580CY044	1"x16/4	34,65	1	30

EUROCONO



BASE 16



Colector componible simple, en latón. Conexión a adaptador para tubo de cobre, plástico o multicapa.
 Rango de temperatura 5 ÷ 110 °C.
 Presión máxima de trabajo 10bar.

NOTAS

Colector 3/4" x 1/2": separación entre salidas 35mm.
 Colector 1" x 3/4"E: separación entre salidas 40mm.
 Colector 3/4" x 16 y 1" x 16: separación entre salidas 35mm.

Con los colectores R580CY062, R580CY063, R580CY064 (Ø asiento adaptador 16 mm) se pueden utilizar únicamente los adaptadores R179EY052, R179EY055, R179EY056, R179EY058, RM179Y113, RM179Y116, R178EY121, R178EY122, R178EY123, R178EY124, R178EY125.

Con los colectores R580CY052, R580CY053, R580CY054 se pueden utilizar únicamente los adaptadores R179EX021, R179EX022, R179EX023, R179EX024, R179EX025, R179E X026, R179EX027, R179EY028, RM179X103, RM179X106, R178EX112, R178EX113, R178EX104, R178EX115, R178EX116.

Con los colectores base 16 utilizar los adaptadores R178, R179 o R179AM.

R585C

SALIDAS 1/2"

CÓDIGO	MEDIDA	€/ud	□	⊞
R585CY062	3/4"x1/2"E /2	40,70	1	20
R585CY063	3/4"x1/2"E /3	55,95	1	20
R585CY064	3/4"x1/2"E /4	72,25	1	20

SALIDAS BASE 16

CÓDIGO	MEDIDA	€/ud	□	⊞
R585CY022	3/4"x16/2	39,85	1	20
R585CY023	3/4"x16/3	55,80	1	20
R585CY024	3/4"x16/4	70,40	1	20
R585CY042	1"x16/2	52,80	1	20
R585CY043	1"x16/3	72,50	1	20
R585CY044	1"x16/4	92,95	1	20

EUROCONO



BASE 16



Colector componible simple, en latón, con válvula de corte por circuito. Conexión a adaptador para tubo de cobre, plástico o multicapa.
 Rango de temperatura 5 ÷ 110 °C.
 Presión máxima de trabajo 10bar.

NOTAS

Colector 3/4" x 1/2": separación entre salidas 35mm.
 Colector 3/4" x 16 y 1" x 16: separación entre salidas 50mm.

Con los colectores R585CY062, R585CY063, R585CY064 (Ø asiento adaptador 16 mm) se pueden utilizar únicamente los adaptadores R179EY052, R179EY055, R179EY056, R179EY058, RM179Y113, RM179Y116, R178EY121, R178EY122, R178EY123, R178EY124, R178EY125.

Con los colectores base 16 utilizar los adaptadores R178, R179 o R179AM.

R580

CÓDIGO	MEDIDA	€/ud	□	⊞
R580Y022	3/4"x16 /2	19,30	1	10
R580Y023	3/4"x16 /3	26,50	1	10
R580Y024	3/4"x16 /4	34,15	1	10
R580Y025	3/4"x16 /5	41,40	1	5
R580Y026	3/4"x16 /6	48,05	1	5
R580Y027	3/4"x16 /7	57,10	1	10
R580Y028	3/4"x16 /8	65,50	1	10
R580Y029	3/4"x16 /9	74,60	1	10
R580Y030	3/4"x16 /10	81,80	1	10
R580Y062	1"x16 /2	23,60	1	15
R580Y063	1"x16 /3	33,15	1	10
R580Y064	1"x16 /4	41,85	1	10
R580Y065	1"x16 /5	51,10	1	5
R580Y066	1"x16 /6	61,75	1	5
R580Y067	1"x16 /7	70,15	1	5
R580Y068	1"x16 /8	80,60	1	5
R580Y069	1"x16 /9	90,30	1	5
R580Y070	1"x16 /10	100,05	1	5
R580Y071	1"x16 /11	120,25	1	5



Colector de distribución, en latón, con conexión para adaptador de tubo de cobre, plástico o multicapa.
 Rango de temperatura 5 ÷ 110 °C.
 Presión máxima de trabajo 16bar.

NOTAS

Separación entre salidas: 35mm

Conexión de tubería con adaptadores R178, R179 o R179AM.

SISTEMA ADAPTADOR PARA COBRE - COLECTORES
R585

CÓDIGO	MEDIDA	€/ud	☐	☒
R585Y022	3/4"x16 /2	25,25	1	10
R585Y023	3/4"x16 /3	35,05	1	10
R585Y024	3/4"x16 /4	45,35	1	10
R585Y025	3/4"x16 /5	55,60	1	5
R585Y026	3/4"x16 /6	66,05	1	5
R585Y027	3/4"x16 /7	76,05	1	10
R585Y028	3/4"x16 /8	86,30	1	10
R585Y029	3/4"x16 /9	100,60	1	10
R585Y030	3/4"x16 /10	111,40	1	10
R585Y042	1"x16 /2	32,10	1	15
R585Y043	1"x16 /3	45,50	1	10
R585Y044	1"x16 /4	55,80	1	10
R585Y045	1"x16 /5	69,05	1	5
R585Y046	1"x16 /6	87,80	1	5
R585Y047	1"x16 /7	94,70	1	5
R585Y048	1"x16 /8	108,85	1	5
R585Y049	1"x16 /9	121,90	1	5
R585Y050	1"x16 /10	135,35	1	5



Colector de distribución en latón con detentor y conexión para adaptador de tubo de cobre, plástico o multicapa.
 Rango de temperatura 5 ÷ 110 °C.
 Presión máxima de trabajo 10bar.

NOTAS

Separación entre salidas: 35mm

Conexión de tubería con adaptadores R178, R179 o R179AM.

R259D

ACABADO NO CROMADO

CÓDIGO	MEDIDA	€/ud	☐	☒
R259Y005	3/4"x3/4" - Palomilla roja	21,10	10	20
R259Y007	1"x1" - Palomilla roja	31,40	10	20
R259Y025	3/4"x3/4" - Palomilla azul	21,15	1	20
R259Y027	1"x1" - Palomilla azul	31,35	1	20



Válvula de esfera cromada con conexión hembra-macho, con enlace. Accionamiento por palomilla (azul o roja). Paso estándar. Válida para instalaciones hidráulicas.
 Rango de temperatura -20 ÷ 185 °C.

NOTAS

Para versión no cromada: disponible con palomilla roja o azul.

Verificar la aplicación real de la válvula y las certificaciones de la misma consultando la documentación técnica específica.

R592D
CROMADAS

CÓDIGO	MEDIDA	€/ud	☐	☒
R592DY004	3/4"	3,35	50	500
R592DY005	1"	3,90	25	250



Tapón terminal para colector, en latón, con autojunta.

R584

CÓDIGO	MEDIDA	€/ud	☐	☒
R584Y101	332x272x86	47,90	1	-
R584Y102	412x272x86	53,20	1	-
R584Y103	512x272x86	70,25	1	-
R584Y104	612x272x86	83,55	1	-



Caja de plástico con tapa. Completa de Kit de sujeción de colectores.
 Válida para colectores de 3/4" o 1" de la serie R580, R551, R580C, R585C, modulares DN25 y R587B.

> SISTEMA ADAPTADOR PARA COBRE - HERRAMIENTAS
R131

CÓDIGO	MEDIDA	€/ud	☐	☒
R131Y003	27/29	39,40	1	-
R131Y004	29/30	48,65	1	-



Llave fija para adaptadores.

NOTAS

Llave de 27 para base 16.
 Llave de 29 para base 18.

> SISTEMA ADAPTADOR PARA COBRE - RECAMBIOS
P18R

CÓDIGO	MEDIDA	€/ud	☐	☒
P18RX002	Ø10	1,40	1	-
P18RX003	Ø12	1,43	1	-
P18RX004	Ø14	1,40	1	-
P18RX005	Ø15	1,40	1	-
P18RX006	Ø16	1,40	1	-
P18RX007	Ø18	1,47	1	-
P18RX008	Ø22	1,80	1	-



Tuerca cromada para adaptador de tubo de cobre R178.

P61R

CÓDIGO	MEDIDA	€/ud	☐	☒
P61RY001	Ø8	0,36	1	-
P61RY002	Ø10	0,36	1	-
P61RY003	Ø12	0,45	1	-
P61RY004	Ø14	0,36	1	-
P61RY005	Ø15	0,36	1	-
P61RY006	Ø16	0,36	1	-
P61RY007	Ø18	0,45	1	-
P61RY008	Ø22	0,36	1	-
P61RY009	D.20	0,79	1	-
P61RY010	D.28	2,70	1	-
P61RY011	D.35	3,00	1	-



Monocono para adaptador de tubo de cobre R178.

P51RN

CÓDIGO	MEDIDA	€/ud	☐	☒
P51RNY000	Ø6	0,36	1	-
P51RNY001	Ø8	0,36	1	-
P51RNY002	Ø10	0,53	1	-
P51RNY003	Ø12	0,48	1	-
P51RNY004	Ø14	0,53	1	-
P51RNY005	Ø15	0,53	1	-
P51RNY006	Ø16	0,53	1	-
P51RNY007	Ø18	0,53	1	-
P51RNY008	Ø20	0,69	1	-
P51RNY009	Ø22	0,67	1	-
P51RNY010	Ø28	1,16	1	-
P51RNY011	Ø35	2,25	1	-



Junta tórica negra conforme a la norma EN681-1.

Para tubo de cobre.
 Utilizar en instalación hidráulica.

P51RG

CÓDIGO	MEDIDA	€/ud	☐	☒
P51RGY001	Ø8	0,61	1	-
P51RGY002	Ø10	0,61	1	-
P51RGY003	Ø12	0,77	1	-
P51RGY004	Ø14	0,86	1	-
P51RGY005	Ø15	0,86	1	-
P51RGY006	Ø16	1,01	1	-
P51RGY007	Ø18	1,01	1	-
P51RGY008	Ø20	1,09	1	-
P51RGY009	Ø22	1,24	1	-
P51RGY010	Ø28	2,15	1	-
P51RGY011	Ø35	3,90	1	-



Junta tórica amarilla conforme a la norma EN 682.

Para tubo de cobre.
 Utilizar en instalaciones de distribución de gas e hidrocarburos líquidos.

COLECTORES PREMONTADOS
> COLECTORES PREMONTADOS
R553FK

CÓDIGO	MEDIDA	€/ud	☐	☒
R553FK102	1"x18 /2	268,00	1	-
R553FK103	1"x18 /3	313,30	1	-
R553FK104	1"x18 /4	360,30	1	-
R553FK105	1"x18 /5	399,65	1	-
R553FK106	1"x18 /6	441,70	1	-
R553FK107	1"x18 /7	486,70	1	-
R553FK108	1"x18 /8	525,65	1	-
R553FK109	1"x18 /9	567,80	1	-
R553FK110	1"x18 /10	611,30	1	-
R553FK111	1"x18 /11	656,75	1	-
R553FK112	1"x18 /12	703,25	1	-



Kit de colector premontado y válvula multifunción para instalación de climatización. Caudalímetro por circuito (0,5÷5l/min). Conexión para tubo de cobre, plástico o multicapa. Separación entre salidas de 50mm. Rango de temperatura 5÷110°C. Presión máxima de trabajo 10bar. Formado por:

- 1 colector premontado R553F.
- 2 válvulas multifunción R269T con tapón terminal.

NOTAS

El control eléctrico todo/nada de los circuitos puede realizarse quitando los volantes manuales y montando los cabezales electrotrémicos R473, R478 o R478M.

Para el equilibrado de circuitos utilizar la llave R558 o la llave R558N.

Para la conexión a tubo utilizar los adaptadores R178, R179 o R179AM.

ELECCIÓN CAJA R500-1 PARA COLECTORES FK

CAJA	SALIDAS COLECTORES FK	DIMENSIONES CAJAS
R500Y111	2 a 3 salidas	400x460x110
R500Y112	4 a 7 salidas	600x460x110
R500Y113	8 a 10 salidas	800x460x110
R500Y114	11 a 12 salidas	1000x460x110

INFORMACION

Compatible con cajas R500-1, R500-2, R500-2E y R501.

R553DK

CÓDIGO	MEDIDA	€/ud	☐	☒
R553DK102	1"x18 /2	238,65	1	-
R553DK103	1"x18 /3	273,70	1	-
R553DK104	1"x18 /4	313,25	1	-
R553DK105	1"x18 /5	343,05	1	-
R553DK106	1"x18 /6	400,60	1	-
R553DK107	1"x18 /7	394,85	1	-
R553DK108	1"x18 /8	436,65	1	-
R553DK109	1"x18 /9	470,40	1	-
R553DK110	1"x18 /10	500,95	1	-
R553DK111	1"x18 /11	539,85	1	-
R553DK112	1"x18 /12	570,70	1	-



Kit de colector premontado y válvula multifunción para instalación de climatización. Conexión para tubo de cobre, plástico o multicapa. Separación entre salidas de 50mm. Rango de temperatura 5÷110°C. Presión máxima de trabajo 10bar. Formado por:

- 1 colector premontado R553D.
- 2 válvulas multifunción R269T con tapón terminal.

NOTAS

El control eléctrico todo/nada de los circuitos puede realizarse quitando los volantes manuales y montando los cabezales electrotrémicos R473, R478 o R478M.

Para el equilibrado de circuitos utilizar la llave R558 o la llave R558N.

Para la conexión a tubo utilizar los adaptadores R178, R179 o R179AM.

ELECCIÓN CAJA R500-1 PARA COLECTORES DK

CAJA	SALIDAS COLECTORES DK	DIMENSIONES CAJAS
R500Y111	2 a 3 salidas	400x460x110
R500Y112	4 a 7 salidas	600x460x110
R500Y113	8 a 10 salidas	800x460x110
R500Y114	11 a 12 salidas	1000x460x110

INFORMACION

Compatible con cajas R500-1, R500-2, R500-2E y R501.

R553F

CÓDIGO	MEDIDA	€/ud	☐	☒
R553FZY002	1"x18 /2	122,90	1	-
R553FZY003	1"x18 /3	173,05	1	-
R553FZY004	1"x18 /4	217,85	1	-
R553FZY005	1"x18 /5	260,50	1	-
R553FZY006	1"x18 /6	310,35	1	-
R553FZY007	1"x18 /7	342,70	1	-
R553FZY008	1"x18 /8	409,10	1	-
R553FZY009	1"x18 /9	452,65	1	-
R553FZY010	1"x18 /10	499,75	1	-
R553FZY011	1"x18 /11	554,10	1	-
R553FZY012	1"x18 /12	604,45	1	-
R553FZY024	1 1/4"x18 /4	238,80	1	-
R553FZY025	1" 1/4"x18 /5	288,25	1	-
R553FZY026	1" 1/4"x18 /6	339,35	1	-
R553FZY027	1" 1/4"x18 /7	395,65	1	-
R553FZY028	1" 1/4"x18 /8	446,60	1	-
R553FZY029	1" 1/4"x18 /9	497,20	1	-
R553FZY030	1" 1/4"x18 /10	554,15	1	-
R553FZY031	1" 1/4"x18 /11	613,20	1	-
R553FZY032	1" 1/4"x18 /12	671,65	1	-

INFORMACION

Compatible con cajas R500-1, R500-2, R500-2E y R501.

Colector premontado para instalación de climatización. Caudalímetro por circuito. Conexión para tubo de cobre, plástico o multicapa. Separación entre salidas de 50mm. Rango de temperatura 5÷110°C. Presión máxima de trabajo 10bar. Formado por:

- 1 colector de impulsión con detentores frontales para equilibrado dotados de memoria mecánica y caudalímetros (0,5÷5l/min).
- 1 colector de retorno con válvulas de corte accionadas por volante manual. Posibilidad de instalar cabezales electrotrémicos.
- Soportes metálicos.
- Juego de adhesivos para identificación de circuitos.
- 1 llave para regulación de detentores, modelo R558.

NOTAS

El control eléctrico todo/nada de los circuitos puede realizarse quitando los volantes manuales y montando los cabezales electrotrémicos R473, R478 o R478M.

Para el equilibrado de circuitos utilizar la llave R558 o la llave R558N.

Para la conexión a tubo utilizar los adaptadores R178, R179 o R179AM.

R553D

CÓDIGO	MEDIDA	€/ud	☐	☒
R553ZY002	1"x18 /2	89,15	1	1
R553ZY003	1"x18 /3	131,85	1	1
R553ZY004	1"x18 /4	174,05	1	1
R553ZY005	1"x18 /5	221,35	1	1
R553ZY006	1"x18 /6	263,20	1	1
R553ZY007	1"x18 /7	304,75	1	1
R553ZY008	1"x18 /8	345,90	1	1
R553ZY009	1"x18 /9	387,60	1	1
R553ZY010	1"x18 /10	429,30	1	1
R553ZY011	1"x18 /11	470,40	1	1
R553ZY012	1"x18 /12	514,65	1	-
R553ZY022	1" 1/4"x18 /2	107,95	1	1
R553ZY023	1" 1/4"x18 /3	148,40	1	1
R553ZY024	1" 1/4"x18 /4	203,95	1	1
R553ZY025	1" 1/4"x18 /5	250,60	1	1
R553ZY026	1" 1/4"x18 /6	299,05	1	1
R553ZY027	1" 1/4"x18 /7	345,95	1	1
R553ZY028	1" 1/4"x18 /8	388,80	1	1
R553ZY029	1" 1/4"x18 /9	435,65	1	1
R553ZY030	1" 1/4"x18 /10	486,10	1	1
R553ZY031	1" 1/4"x18 /11	524,85	1	1
R553ZY032	1" 1/4"x18 /12	588,65	1	-

INFORMACION

Compatible con cajas R500-1, R500-2, R500-2E y R501.

Colector premontado para instalación de climatización. Conexión para tubo de cobre, plástico o multicapa. Separación entre salidas de 50mm. Rango de temperatura 5÷110°C. Presión máxima de trabajo 10bar. Formado por:

- 1 colector de impulsión con detentores para equilibrado dotados de memoria mecánica.
- 1 colector de retorno con válvulas de corte accionadas por volante manual. Posibilidad de instalar cabezales electrotrémicos.
- Soportes metálicos.
- Juego de adhesivos para identificación de circuitos.
- 1 llave para regulación de detentores, modelo R558.

NOTAS

El control eléctrico todo/nada de los circuitos puede realizarse quitando los volantes manuales y montando los cabezales electrotrémicos R473, R478 o R478M.

Para el equilibrado de circuitos utilizar la llave R558 o la llave R558N.

Para la conexión a tubo utilizar los adaptadores R178, R179 o R179AM.

Ejemplo de instalación kit colector

Equilibrado del circuito



El colector de impulsión está dotado de detentores con memoria mecánica para el equilibrado de circuitos. Utilizando la llave R558N inicialmente se abre por completo el anillo de memoria mecánica y posteriormente, partiendo de la posición de cerrado completamente, se realizan el número de giros correspondientes según el equilibrado teórico. Una vez realizado el equilibrado se cierra el anillo de la memoria mecánica hasta la posición del detentor. Esta operación permitirá, en un futuro, cerrar los circuitos y volverlos a abrir hasta la posición inicial, sin perder el equilibrado.

COLECTORES PREMONTADOS
R553FP

CÓDIGO	MEDIDA	€/ud	□	▣
R553FP322	1"x18 /2	246,65	1	-
R553FP323	1"x18 /3	290,50	1	-
R553FP324	1"x18 /4	328,25	1	-
R553FP325	1"x18 /5	366,10	1	-
R553FP326	1"x18 /6	403,85	1	-
R553FP327	1"x18 /7	441,60	1	-
R553FP328	1"x18 /8	472,95	1	-
R553FP329	1"x18 /9	513,45	1	-
R553FP330	1"x18 /10	554,40	1	-
R553FP331	1"x18 /11	597,35	1	-
R553FP332	1"x18 /12	638,35	1	-

ELECCIÓN CAJA R500-2 PARA COLECTORES FP Y FPDB

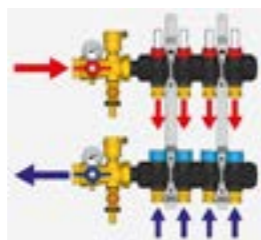
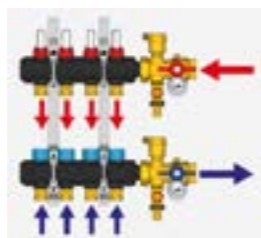
CAJA	SALIDAS COLECTORES	DIMENSIONES CAJAS
R500Y221	2 a 3 salidas	400x650x85
R500Y222	4 a 7 salidas	600x650x85
R500Y223	8 a 11 salidas	800x650x85
R500Y224	12 salidas	1000x650x85

ESQUEMA DE FLUJO
ENTRADA A IZQUIERDA

ENTRADA A DERECHA

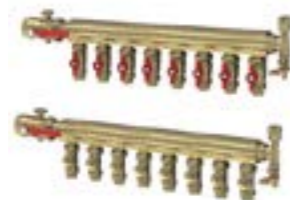
R553KY

CÓDIGO	MEDIDA	€/ud	□	▣
R553KY086	1 1/2"x1"/6	1.338,40	1	-
R553KY087	1 1/2"x1"/7	1.477,65	1	-
R553KY088	1 1/2"x1"/8	1.618,35	1	-



Colector premontado para instalaciones de calefacción de tipo industrial, de latón.
 Rango de temperatura 5÷110°C.
 Presión máxima de trabajo 10bar.
 Formado por:
 - 1 colector de impulsión con válvula de corte con accionamiento por palomilla en cada salida.
 - 1 colector de retorno con detentores en cada salida.
 - Válvula de corte con accionamiento a palanca aguas arriba del colector. Incluye termómetro (escala 0÷120°C).
 - Grupo terminal formado por purgador automático y grifo de descarga.

R553FS

CÓDIGO	MEDIDA	€/ud	□	▣
R553FSX242	1" x 3/4"E /2	151,60	1	-
R553FSX243	1" x 3/4"E /3	196,05	1	-
R553FSX244	1" x 3/4"E /4	236,95	1	-
R553FSX245	1" x 3/4"E /5	273,90	1	-
R553FSX246	1" x 3/4"E /6	313,40	1	-
R553FSX247	1" x 3/4"E /7	351,80	1	-
R553FSX248	1" x 3/4"E /8	394,45	1	-
R553FSX249	1" x 3/4"E /9	428,50	1	-
R553FSX250	1" x 3/4"E /10	467,90	1	-
R553FSX251	1" x 3/4"E /11	507,55	1	-
R553FSX252	1" x 3/4"E /12	548,90	1	-

ELECCIÓN CAJA R500-2 PARA COLECTORES FS

CAJA	SALIDAS COLECTORES	DIMENSIONES CAJAS
R500Y221	2 a 3 salidas	400x650x85
R500Y222	4 a 7 salidas	600x650x85
R500Y223	8 a 10 salidas	800x650x85
R500Y224	11 a 12 salidas	1000x650x85

COLECTORES PREMONTADOS

Kit colector premontado en acero inoxidable para instalación de climatización, con caudalímetros.
 Conexión para tubo de cobre, plástico o multicapa.
 Separación entre salidas de 50mm.
 Rango de temperatura 5÷70°C.
 Presión máxima de trabajo 10 bar.
 Formado por:
 - 1 colector de impulsión con caudalímetros (escala 0÷5 l/min) y detentores con función de regulación/corte de circuitos.
 - 1 colector de retorno con válvulas de corte accionadas por volante manual. Posibilidad de instalar cabezales electrotérmicos mediante anillo R453FY002.
 - 2 grupos terminales con purgador manual y grifo de carga/descarga.

NOTAS

El control eléctrico todo/nada de los circuitos puede realizarse montando los cabezales electrotérmicos R473, R473M, R478 o R478M.
 Para la conexión a tubo utilizar los adaptadores R178E o R179E

INFORMACION

Compatible con cajas R500-1, R500-2, R500-2E y R501.

> COLECTORES PREMONTADOS SERIE DB
R553FKDB

CÓDIGO	MEDIDA	€/ud	□	▣
R553FKDB102	1"x18 /2 - LF	315,25	1	-
R553FKDB103	1"x18 /3 - LF	369,70	1	-
R553FKDB104	1"x18 /4 - LF	424,15	1	-
R553FKDB105	1"x18 /5 - LF	478,65	1	-
R553FKDB106	1"x18 /6 - LF	533,20	1	-
R553FKDB107	1"x18 /7 - LF	587,60	1	-
R553FKDB108	1"x18 /8 - LF	642,10	1	-
R553FKDB109	1"x18 /9 - LF	696,60	1	-
R553FKDB110	1"x18 /10 - LF	751,00	1	-
R553FKDB111	1"x18 /11 - LF	805,55	1	-
R553FKDB112	1"x18 /12 - LF	860,05	1	-
R553FKDB122	1"x18 /2 - HF	338,85	1	-
R553FKDB123	1"x18 /3 - HF	393,40	1	-
R553FKDB124	1"x18 /4 - HF	447,90	1	-
R553FKDB125	1"x18 /5 - HF	502,30	1	-
R553FKDB126	1"x18 /6 - HF	556,85	1	-
R553FKDB127	1"x18 /7 - HF	611,35	1	-
R553FKDB128	1"x18 /8 - HF	665,80	1	-
R553FKDB129	1"x18 /9 - HF	720,25	1	-
R553FKDB130	1"x18 /10 - HF	774,80	1	-
R553FKDB131	1"x18 /11 - HF	829,25	1	-
R553FKDB132	1"x18 /12 - HF	883,80	1	-



Disponible en dos versiones: caudal reducido (LF) y alto caudal (HF).
 Rango de regulación de caudal por circuito: 20÷160 l/h (LF); 10÷250 l/h (HF).
 Rango de presión diferencial de funcionamiento: 20÷60 kPa (LF); 30/40÷150 kPa (HF).
 Caudalímetro: escala 0÷2,5 l/min (LF); 0,5÷5 l/min (HF)

Kit de colector premontado y válvula multifunción en latón para instalación de climatización, con equilibrado dinámico de caudal y regulación independiente por circuito. Conexión para tubo de cobre, plástico o multicapa.
 Separación entre salidas de 50mm.
 Rango de temperatura 5÷95°C.
 Presión máxima de trabajo 10 bar.
 Formado por:
 - 1 colector de impulsión con caudalímetros y detentores para corte de fluido.
 - 1 colector de retorno con válvulas de equilibrado de caudal.
 - 2 válvulas multifunción R269T con tapón terminal.

NOTAS

El control eléctrico todo/nada de los circuitos puede realizarse montando los cabezales electrotérmicos R473, R473M, R478 o R478M.
 Para el ajuste de caudal utilizar la llave R73PY010.
 Para la conexión a tubo utilizar los adaptadores R178, R179 o R179AM

INFORMACION

Compatible con cajas R500-1, R500-2, R500-2E y R501.

COLECTORES PREMONTADOS SERIE DB
R553FPDB

CÓDIGO	MEDIDA	€/ud	📦	📏
R553FPDB342	1" x 3/4"E /2 - LF	276,05	1	-
R553FPDB343	1" x 3/4"E /3 - LF	331,20	1	-
R553FPDB344	1" x 3/4"E /4 - LF	386,40	1	-
R553FPDB345	1" x 3/4"E /5 - LF	434,25	1	-
R553FPDB346	1" x 3/4"E /6 - LF	485,75	1	-
R553FPDB347	1" x 3/4"E /7 - LF	533,60	1	-
R553FPDB348	1" x 3/4"E /8 - LF	588,80	1	-
R553FPDB349	1" x 3/4"E /9 - LF	644,00	1	-
R553FPDB350	1" x 3/4"E /10 - LF	702,85	1	-
R553FPDB351	1" x 3/4"E /11 - LF	754,35	1	-
R553FPDB352	1" x 3/4"E /12 - LF	809,60	1	-
R553FPDB362	1" x 3/4"E /2 - HF	276,05	1	-
R553FPDB363	1" x 3/4"E /3 - HF	331,20	1	-
R553FPDB364	1" x 3/4"E /4 - HF	386,40	1	-
R553FPDB365	1" x 3/4"E /5 - HF	434,25	1	-
R553FPDB366	1" x 3/4"E /6 - HF	485,75	1	-
R553FPDB367	1" x 3/4"E /7 - HF	533,60	1	-
R553FPDB368	1" x 3/4"E /8 - HF	588,80	1	-
R553FPDB369	1" x 3/4"E /9 - HF	644,00	1	-
R553FPDB370	1" x 3/4"E /10 - HF	702,85	1	-
R553FPDB371	1" x 3/4"E /11 - HF	754,35	1	-
R553FPDB372	1" x 3/4"E /12 - HF	809,60	1	-



Disponible en dos versiones: caudal reducido (LF) y alto caudal (HF).
 Rango de regulación de caudal por circuito: 20÷160 l/h (LF); 10÷250 l/h (HF).
 Rango de presión diferencial de funcionamiento: 20÷60 kPa (LF); 30/40÷150 kPa (HF).
 Caudalímetro: escala 0÷2,5 l/min (LF); doble escala 0,5÷5 l/min y 0,15÷1,5 GPM (HF).

ELECCIÓN CAJA R500-2 PARA COLECTORES FP Y FPDB

CAJA	SALIDAS COLECTORES	DIMENSIONES CAJAS
R500Y221	2 a 3 salidas	400x650x85
R500Y222	4 a 7 salidas	600x650x85
R500Y223	8 a 11 salidas	800x650x85
R500Y224	12 salidas	1000x650x85

R553FSDB

CÓDIGO	MEDIDA	€/ud	📦	📏
R553FSDB142	1" x 3/4"E /2 - LF	202,65	1	-
R553FSDB143	1" x 3/4"E /3 - LF	260,30	1	-
R553FSDB144	1" x 3/4"E /4 - LF	317,80	1	-
R553FSDB145	1" x 3/4"E /5 - LF	375,35	1	-
R553FSDB146	1" x 3/4"E /6 - LF	432,85	1	-
R553FSDB147	1" x 3/4"E /7 - LF	490,45	1	-
R553FSDB148	1" x 3/4"E /8 - LF	548,05	1	-
R553FSDB149	1" x 3/4"E /9 - LF	605,50	1	-
R553FSDB150	1" x 3/4"E /10 - LF	663,10	1	-
R553FSDB151	1" x 3/4"E /11 - LF	720,65	1	-
R553FSDB152	1" x 3/4"E /12 - LF	778,20	1	-
R553FSDB242	1" x 3/4"E /2 - HF	225,80	1	-
R553FSDB243	1" x 3/4"E /3 - HF	283,25	1	-
R553FSDB244	1" x 3/4"E /4 - HF	340,80	1	-
R553FSDB245	1" x 3/4"E /5 - HF	398,45	1	-
R553FSDB246	1" x 3/4"E /6 - HF	455,95	1	-
R553FSDB247	1" x 3/4"E /7 - HF	513,55	1	-
R553FSDB248	1" x 3/4"E /8 - HF	571,00	1	-
R553FSDB249	1" x 3/4"E /9 - HF	628,60	1	-
R553FSDB250	1" x 3/4"E /10 - HF	686,10	1	-
R553FSDB251	1" x 3/4"E /11 - HF	743,65	1	-
R553FSDB252	1" x 3/4"E /12 - HF	801,15	1	-



Disponible en dos versiones: caudal reducido (LF) y alto caudal (HF).
 Rango de regulación de caudal por circuito: 20÷160 l/h (LF); 10÷250 l/h (HF).
 Rango de presión diferencial de funcionamiento: 20÷60 kPa (LF); 30/40÷150 kPa (HF).
 Caudalímetro: escala 0÷2,5 l/min (LF); 0,5÷5 l/min (HF).

ELECCIÓN CAJA R500-2 PARA COLECTORES FSDB

CAJA	SALIDAS COLECTORES	DIMENSIONES CAJAS
R500Y221	2 a 3 salidas	400x650x85
R500Y222	4 a 7 salidas	600x650x85
R500Y223	8 a 10 salidas	800x650x85
R500Y224	11 a 12 salidas	1000x650x85

Kit de colector premontado en tecnopolímero para instalación de climatización, con equilibrado dinámico de caudal y regulación independiente por circuito. Conexión para tubo de cobre, plástico o multicapa. Separación entre salidas de 50mm. Rango de temperatura 5÷60°C. Presión máxima de trabajo 6 bar (10 bar para prueba de presión).
 Formado por:
 - 1 colector de impulsión con caudalímetros y detentores para corte de fluido.
 - 1 colector de retorno con válvulas de equilibrado de caudal. Conexión M30x1,5 mm para unión con cabezales electrotérmicos mediante anillo R453FY002 (incluido en suministro).
 - 2 válvulas multifunción R269T con tapón terminal.

NOTAS

El control eléctrico todo/nada de los circuitos puede realizarse quitando los volantes manuales y montando los cabezales electrotérmicos R473, R473M, R478 o R478M.
 Para el ajuste de caudal utilizar la llave R73PY010. Para la conexión a tubo utilizar los adaptadores R178E o R179E.

INFORMACION

Compatible con cajas R500-1, R500-2, R500-2E y R501.

Kit de colector premontado en acero inoxidable para instalación de climatización, con equilibrado dinámico de caudal y regulación independiente por circuito. Conexión para tubo de cobre, plástico o multicapa. Separación entre salidas de 50mm. Rango de temperatura 5÷70°C. Presión máxima de trabajo 6 bar (10 bar para prueba de presión).
 Formado por:
 - 1 colector de impulsión con caudalímetros y detentores para corte de fluido.
 - 1 colector de retorno con válvulas de equilibrado de caudal. Conexión M30x1,5 mm para unión con cabezales electrotérmicos mediante anillo R453FY002 (pedir por separado).
 - 2 grupos terminales con purgador manual y grifo de carga/descarga.

NOTAS

El control eléctrico todo/nada de los circuitos puede realizarse quitando los volantes manuales y montando los cabezales electrotérmicos R473, R473M, R478 o R478M.
 Para el ajuste de caudal utilizar la llave R73PY010. Para la conexión a tubo utilizar los adaptadores R178E o R179E.

INFORMACION

Compatible con cajas R500-1, R500-2, R500-2E y R501.

> COLECTORES PREMONTADOS CON REGULACIÓN DE TEMPERATURA
R559N

CÓDIGO	MEDIDA	€/ud	📦	📏
R559NY004	1" x 18 /4	1.837,90	1	-
R559NY005	1" x 18 /5	1.919,60	1	-
R559NY006	1" x 18 /6	1.976,20	1	-
R559NY007	1" x 18 /7	2.027,90	1	-
R559NY008	1" x 18 /8	2.123,10	1	-
R559NY009	1" x 18 /9	2.187,30	1	-
R559NY010	1" x 18 /10	2.236,50	1	-
R559NY011	1" x 18 /11	2.285,35	1	-
R559NY012	1" x 18 /12	2.336,30	1	-

ACCESORIOS

CÓDIGO	MEDIDA	€/ud	📦	📏
R553AY002	1"	298,05	1	-
R553AY003	1"	344,55	1	-
GE550Y100	1"	206,05	1	-
R588RY010	35 mm	32,75	1	10

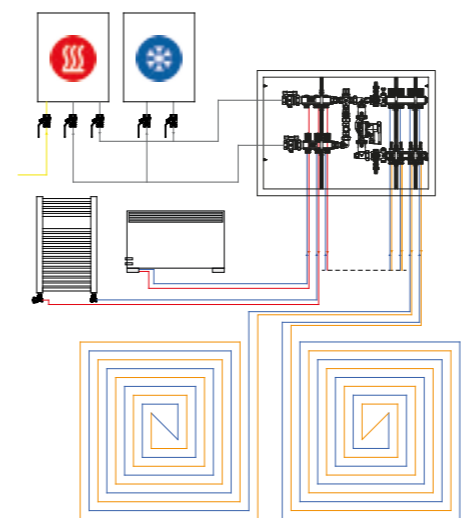
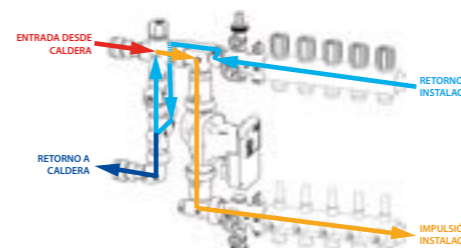
EJEMPLO DE INSTALACIÓN

ESQUEMA DE FLUJO

R559N-1

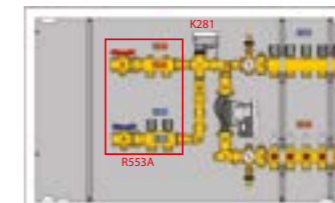
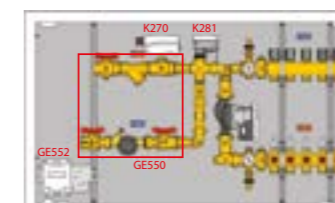
CÓDIGO	MEDIDA	€/ud	📦	📏
R559NY043	1"	577,90	1	-

Grupo de mezcla. Conexión de 1" para colector de distribución. Mezcla obtenida mediante válvula mezcladora de tres vías, modelo R298 (M30x1,5).
 Rango de temperatura 5÷110°C. Presión máxima de trabajo 10bar.
 Formado por:
 - Grupo de carga y descarga.
 - Purgadores.
 - Termómetros.
 - Separador de plástico para instalación de circulador.
 - Válvula mezcladora de tres vías, modelo R298 (conexión de actuador M30x1,5).

ACCESORIO - KIT SALIDAS ALTA TEMPERATURA

ACCESORIO - KIT CONTABILIZACIÓN

NOTAS

El control eléctrico todo/nada de los circuitos puede realizarse quitando los volantes manuales y montando los cabezales electrotérmicos R473, R473, R478 o R478M.

Para el equilibrado de circuitos utilizar la llave R558 o la llave R558N.

Para la conexión a tubo utilizar los adaptadores R178, R179 o R179AM.

R559W

CÓDIGO	MEDIDA	€/ud	📦	📏
R559WY005	1"	154,85	1	-

Aislamiento el poliuretano expandido para colector premontado con regulación electrónica R559N.



Colector premontado con regulación electrónica a válvula mezcladora.
 Conexión para tubo de cobre, plástico o multicapa. Alimentación con agua a alta temperatura (>70°C). El control de temperatura, de tipo electrónico, con el motor K281X012 (pedir por separado) gestionado por termoregulación Bus Giacomini (no incluida).
 Rango de temperatura 5÷110°C. Presión máxima de trabajo 10bar.
 Caja metálica de 115mm de fondo y 605mm de altura.

Formado por:

- Conexión de 1"
- 1 colector de impulsión con detentores frontales para equilibrado dotados de memoria mecánica y caudalímetros (0,5÷5l/min).
- 1 colector de retorno con válvulas de corte accionadas por volante manual. Posibilidad de instalar cabezales electrotérmicos.
- Grupo de carga y descarga.
- Purgadores.
- Termómetros.
- Circulador automodulante, conforme a la directiva ErP 2009/125/CE.
- Caja metálica con soportes.

Completar con:

- Aislamiento R559W.
- Kit de salidas a alta temperatura o contabilización.
- Actuador K281X012 y termoregulación KLIMABUS.

INFORMACION

KIT DE SALIDAS A ALTA TEMPERATURA: (completar el colector con los siguientes códigos):

R553AY002: kit alta temperatura de impulsión y retorno de 1" para 2 zonas (soporte incluido).
 R553AY003: kit alta temperatura de impulsión y retorno de 1" para 3 zonas (soporte incluido).

KIT DE CONTABILIZACIÓN: (completar el colector con los siguientes códigos):
 GE550Y100: Kit de contabilización de impulsión y retorno 1" con filtro, válvula de zona y separador de plástico para instalación de contador. Instalar con soporte R588RY010.

Pedir por separado:
 - Contador de energía térmica, modelo GE552.
 - Motor para válvula de zona, modelo K270.



COLECTORES PREMONTADOS CON REGULACIÓN DE TEMPERATURA

R557R-2

CÓDIGO	MEDIDA	€/ud		
R557RY024	1"x18/4	1.930,50	1	-
R557RY025	1"x18/5	1.980,35	1	-
R557RY026	1"x18/6	2.081,85	1	-
R557RY027	1"x18/7	2.135,10	1	-
R557RY028	1"x18/8	2.188,50	1	-
R557RY029	1"x18/9	2.306,50	1	-
R557RY030	1"x18/10	2.351,65	1	-
R557RY031	1"x18/11	2.396,05	1	-
R557RY032	1"x18/12	2.442,70	1	-



ACCESORIOS

CÓDIGO	MEDIDA	€/ud		
R553AY002	1"	298,05	1	-
R553AY003	1"	344,55	1	-
GE550Y100	1"	206,05	1	-
R588RY010	35 mm	32,75	1	10

ACCESORIO - KIT SALIDAS ALTA TEMPERATURA

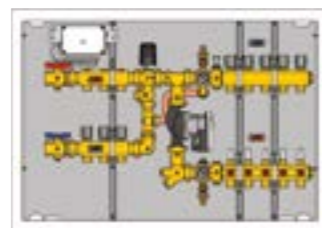

ACCESORIO - KIT CONTABILIZACIÓN



DIMENSIONES

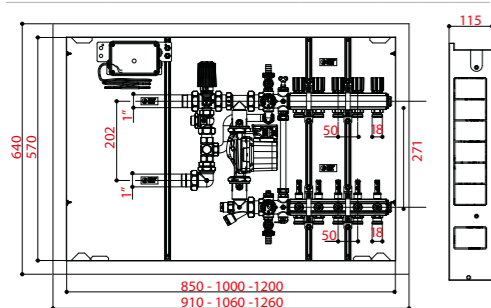

ESQUEMA DE FLUJO

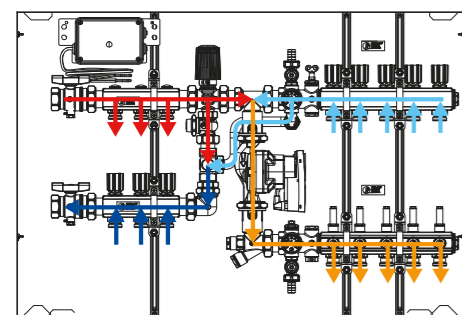

NOTAS

El control eléctrico todo/nada de los circuitos puede realizarse quitando los volante manuales y montando los cabezales electrotermostáticos R473, R478 o R478M.

Para el equilibrado de circuitos utilizar la llave R558 o la llave R558N.

Para la conexión a tubo utilizar los adaptadores R178, R179 o R179AM.

Colector premontado para instalación de calefacción, en latón, con regulación a punto fijo. Conexión para tubo de cobre, plástico o multicapa. Alimentación con agua a alta temperatura (>70°C). Mezcla obtenida mediante válvula de tres vías con cabezal termostático R462L. Rango de temperatura 5÷110°C. Presión máxima de trabajo 10bar. Formado por:

- 1 colector de impulsión con detentores frontales para equilibrado dotados de memoria mecánica y caudalímetros (0,5÷5l/min).
- 1 colector de retorno con válvulas de corte accionadas por volante manual. Posibilidad de instalar cabezales electrotermostáticos.
- Termostato de seguridad K373.
- Grupo de carga y descarga.
- Purgadores.
- Termómetros.
- Circulador automodulante, conforme a la directiva ErP 2009/125/CE.
- Caja metálica con soportes.

Completar con:

- Aislamiento R557W.
- Kit de salidas a alta temperatura o contabilización.

INFORMACION

KIT DE SALIDAS A ALTA TEMPERATURA: (completar el colector con los siguientes códigos):

R553AY002: kit alta temperatura de impulsión y retorno de 1" para 2 zonas (soporte incluido).
R553AY003: kit alta temperatura de impulsión y retorno de 1" para 3 zonas (soporte incluido).

KIT DE CONTABILIZACIÓN: (completar el colector con los siguientes códigos):
GE550Y100: Kit de contabilización de impulsión y retorno 1" con filtro, válvula de zona y separador de plástico para instalación de contador. Instalar con soporte R588RY010.

Pedir por separado:

- Contador de energía térmica, modelo GE552.
- Motor para válvula de zona, modelo K270.

R557R-1

CÓDIGO	MEDIDA	€/ud		
R557RY042	-	947,55	1	1

Grupo de mezcla a punto fijo, en latón. Conexión de 1" para colector de distribución. Mezcla obtenida mediante válvula de tres vías con cabezal termostático R462L. Rango de temperatura 5÷110°C. Presión máxima de trabajo 10bar. Formado por:

- Grupo de carga y descarga.
- Purgadores.
- Termómetros.
- Circulador automodulante, conforme a la directiva ErP 2009/125/CE.



R557W

CÓDIGO	MEDIDA	€/ud		
R557WY025	1"	139,45	1	-

Aislamiento el poliuretano expandido para colector premontado a punto fijo R557R-2.



COLECTORES PREMONTADOS CON REGULACIÓN DE TEMPERATURA

R557F

CÓDIGO	MEDIDA	€/ud		
R557FY002	1"x18/2	502,55	1	-
R557FY003	1"x18/3	528,25	1	-
R557FY004	1"x18/4	584,35	1	-
R557FY005	1"x18/5	625,10	1	-
R557FY006	1"x18/6	668,40	1	-
R557FY007	1"x18/7	740,50	1	-
R557FY008	1"x18/8	785,35	1	-
R557FY009	1"x18/9	832,50	1	-
R557FY010	1"x18/10	1.096,10	1	-
R557FY011	1"x18/11	1.183,85	1	-
R557FY012	1"x18/12	1.048,25	1	-



SCHEMA FUNZIONALE

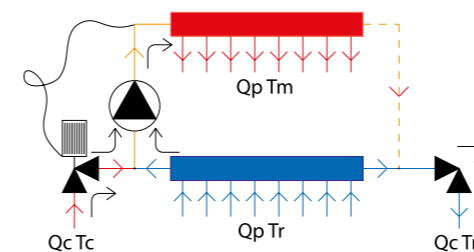

INFORMACION

Caja metálica a utilizar:

- R557Y051 para colector de 2 a 7 salidas.
- R557Y052 para colector de 8 a 12 salidas.

Qp	Caudal agua del circuito radiante (l/h)
Qc	Caudal agua del circuito primario de alta temperatura (l/h)
Tc	Temperatura de agua del primario a alta temperatura (°C)
Tm	Temperatura agua impulsión a circuito radiante (°C)
Tr	Temperatura agua retorno de circuito radiante (°C)

Colector premontado para instalación de calefacción con regulación a punto fijo. Conexión para tubo de cobre, plástico o multicapa. Alimentación con agua a alta temperatura (>70°C). Mezcla obtenida con cabezal termostático R462L. Rango de temperatura 5÷110°C. Presión máxima de trabajo 10bar. Formado por:

- 1 colector de impulsión con detentores frontales para equilibrado dotados de memoria mecánica y caudalímetros (0,5÷5l/min).
- 1 colector de retorno con válvulas de corte accionadas por volante manual. Posibilidad de instalar cabezales electrotermostáticos.

NOTAS

Separación entre salidas: 50mm

Para el equilibrado de circuitos debe utilizarse la llave R558N.

Conexión de tubería con adaptadores R178, R179 o R179AM.

La regulación automática de los circuitos puede ser efectuada quitando el volante manual y colocando un cabezal electrotermostático R473, R473M, R478 o R478M.

El conjunto no incluye:

- Válvula termostatizable R401TG o R402TG.
- Detentor R14TG o R15TG.
- Bomba de circulación.
- Termostato de seguridad K373.
- Caja metálica R557I.

R557

CÓDIGO	MEDIDA	€/ud		
R557Y002	1"x18/2	405,00	1	-
R557Y003	1"x18/3	438,55	1	-
R557Y004	1"x18/4	484,95	1	-
R557Y005	1"x18/5	518,75	1	-
R557Y006	1"x18/6	554,90	1	-
R557Y007	1"x18/7	588,15	1	-
R557Y008	1"x18/8	623,50	1	-
R557Y009	1"x18/9	661,25	1	-
R557Y010	1"x18/10	734,90	1	-
R557Y011	1"x18/11	785,25	1	-
R557Y012	1"x18/12	802,85	1	-

INFORMACION

Selección de caja metálica R557I:

- R557Y051: para colector de 2 a 7 salidas.
- R557Y052: para colector de 8 a 12 salidas.

NOTAS

El control eléctrico todo/nada de los circuitos puede realizarse quitando los volante manuales y montando los cabezales electrotermostáticos R473, R478 o R478M.

Para el equilibrado de circuitos utilizar la llave R558 o la llave R558N.

Para la conexión a tubo utilizar los adaptadores R178, R179 o R179AM.

No incluye:

- Válvula termostatizable R401TG o R402TG.
- Detentor R14TG o R15TG.
- Circulador (altura recomendada 130mm).
- Termostato de seguridad K373.
- Caja metálica R557I.

COLECTORES MODULARES
> COLECTORES MODULARES
R53ST

CÓDIGO	MEDIDA	€/ud	□	▣
R53STY006	1"x18xDN32	48,40	1	20
R53STY007	1 1/4"x18xDN32	52,30	1	20



Par de elementos extremos de colector modular a bayoneta con detentores frontales para equilibrado dotados de memoria mecánica. Conexión para tubo de cobre, plástico o multicapa. Separación entre salidas (elementos ensamblados) de 50mm. Rango de temperatura 5÷110°C. Presión máxima de trabajo 10bar.

NOTAS

Para el equilibrado de circuitos utilizar la llave R558 o la llave R558N.

Para la conexión a tubo utilizar los adaptadores R178, R179 o R179AM.

R53VT

CÓDIGO	MEDIDA	€/ud	□	▣
R53VTY006	1"x18xDN32	63,10	1	20
R53VTY007	1 1/4"x18xDN32	65,75	1	20



Par de elementos extremos de colector modular a bayoneta, de retorno, con válvula de corte accionada por volante manual. Posibilidad de instalar cabezales electrotérmicos. Conexión para tubo de cobre, plástico o multicapa. Separación entre salidas (elementos ensamblados) de 50mm. Rango de temperatura 5÷110°C. Presión máxima de trabajo 10bar.

NOTAS

El control eléctrico todo/nada de los circuitos puede realizarse quitando los volantes manuales y montando los cabezales electrotérmicos R473, R473, R478 o R478M.

Para la conexión a tubo utilizar los adaptadores R178, R179 o R179AM.

R53MT

CÓDIGO	MEDIDA	€/ud	□	▣
R53MTY006	1"x18xDN32	67,30	1	20
R53MTY007	1 1/4"x18xDN32	71,65	1	20



Par de elementos extremos de colector modular a bayoneta, de impulsión, con detentores frontales para equilibrado dotados de memoria mecánica y caudalímetros (0,5÷5l/min). Conexión para tubo de cobre, plástico o multicapa. Separación entre salidas (elementos ensamblados) de 50mm. Rango de temperatura 5÷110°C. Presión máxima de trabajo 10bar.

NOTAS

Para el equilibrado de circuitos utilizar la llave R558 o la llave R558N.

Para la conexión a tubo utilizar los adaptadores R178, R179 o R179AM.

R580T

CÓDIGO	MEDIDA	€/ud	□	▣
R580TY004	3/4"x16xDN25	17,65	1	50
R580TY005	1"x16xDN25	19,35	1	50
R580TY006	1"x18xDN32	23,75	1	40



Par de elementos extremos de colector modular a bayoneta. Conexión para tubo de cobre, plástico o multicapa. Separación entre salidas (elementos ensamblados): 35mm (DN25) y 50mm (DN32). Rango de temperatura 5÷90°C. Presión máxima de trabajo 10bar.

NOTAS

Para la conexión a tubo utilizar los adaptadores R178, R179 o R179AM.

R585T

Documentación técnica n. 0105IT

CÓDIGO	MEDIDA	€/ud	□	▣
R585TY104	3/4"x16xDN25	30,55	1	50
R585TY105	1"x16xDN25	33,40	1	25



Par de elementos extremos de colector modular a bayoneta con válvula de corte manual. Conexión para tubo de cobre, plástico o multicapa. Separación entre salidas (elementos ensamblados) de 35mm. Rango de temperatura 5÷90°C. Presión máxima de trabajo 10bar.

NOTAS

Para la conexión a tubo utilizar los adaptadores R178, R179 o R179AM.

R53SM

CÓDIGO	MEDIDA	€/ud	□	▣
R53SMY006	DN32x18	28,35	1	20



Elemento intermedio de colector modular a bayoneta con detentores frontales para equilibrado dotados de memoria mecánica. Conexión para tubo de cobre, plástico o multicapa. Separación entre salidas (elementos ensamblados) de 50mm. Rango de temperatura 5÷110°C. Presión máxima de trabajo 10bar.

NOTAS

Para el equilibrado de circuitos utilizar la llave R558 o la llave R558N.

Para la conexión a tubo utilizar los adaptadores R178, R179 o R179AM.

R53VM

CÓDIGO	MEDIDA	€/ud	□	▣
R53VMY006	DN32x18	38,20	1	20



Elemento intermedio de colector modular a bayoneta, de retorno, con válvula de corte accionada por volante manual. Posibilidad de instalar cabezales electrotérmicos. Conexión para tubo de cobre, plástico o multicapa. Separación entre salidas (elementos ensamblados) de 50mm. Rango de temperatura 5÷110°C. Presión máxima de trabajo 10bar.

NOTAS

El control eléctrico todo/nada de los circuitos puede realizarse quitando los volantes manuales y montando los cabezales electrotérmicos R473, R473, R478 o R478M.

Para la conexión a tubo utilizar los adaptadores R178, R179 o R179AM.

R53MM

CÓDIGO	MEDIDA	€/ud	□	▣
R53MMY006	DN32x18	38,35	1	20



Elemento intermedio de colector modular a bayoneta, de impulsión, con detentores frontales para equilibrado dotados de memoria mecánica y caudalímetros (0,5÷5l/min). Conexión para tubo de cobre, plástico o multicapa. Separación entre salidas (elementos ensamblados) de 50mm. Rango de temperatura 5÷110°C. Presión máxima de trabajo 10bar.

NOTAS

Para el equilibrado de circuitos utilizar la llave R558 o la llave R558N.

Para la conexión a tubo utilizar los adaptadores R178, R179 o R179AM.

COLECTORES MODULARES
R580M

CÓDIGO	MEDIDA	€/ud	□	▣
R580MY005	DN25x16	8,40	1	100
R580MY006	DN32x18	11,40	1	50



Elemento intermedio de colector modular a bayoneta.
 Conexión para tubo de cobre, plástico o multicapa.
 Separación entre salidas (elementos ensamblados): 35mm (DN25) y 50mm (DN32).
 Rango de temperatura 5÷90°C.
 Presión máxima de trabajo 10bar.

NOTAS
 Para la conexión a tubo utilizar los adaptadores R178, R179 o R179AM.

R585M

Documentación técnica n. 0105IT

CÓDIGO	MEDIDA	€/ud	□	▣
R585MY105	DN25x16	14,40	1	80



Elemento intermedio de colector modular a bayoneta con válvula de corte manual.
 Conexión para tubo de cobre, plástico o multicapa.
 Separación entre salidas (elementos ensamblados) de 35mm.
 Rango de temperatura 5÷90°C.
 Presión máxima de trabajo 10bar.

NOTAS
 Para la conexión a tubo utilizar los adaptadores R178, R179 o R179AM.

> COLECTORES COMPONIBLES
R580C

SALIDAS 1/2" O 3/4"E

CÓDIGO	MEDIDA	€/ud	□	▣
R580CY062	3/4"x1/2"E /2	17,30	1	50
R580CY063	3/4"x1/2"E /3	23,30	1	50
R580CY064	3/4"x1/2"E /4	31,55	1	50
R580CY052	1"x3/4"E /2	25,15	1	50
R580CY053	1"x3/4"E /3	37,35	1	50
R580CY054	1"x3/4"E /4	49,35	1	30

SALIDAS BASE 16

CÓDIGO	MEDIDA	€/ud	□	▣
R580CY022	3/4"x16/2	14,50	1	50
R580CY023	3/4"x16/3	20,05	1	50
R580CY024	3/4"x16/4	24,25	1	50
R580CY042	1"x16/2	21,90	1	50
R580CY043	1"x16/3	28,50	1	50
R580CY044	1"x16/4	34,65	1	30



Colector componible simple, en latón. Conexión a adaptador para tubo de cobre, plástico o multicapa.
 Rango de temperatura 5 ÷ 110 °C.
 Presión máxima de trabajo 10bar.

NOTAS
 Colector 3/4" x 1/2": separación entre salidas 35mm.
 Colector 1" x 3/4"E: separación entre salidas 40mm.
 Colector 3/4" x 16 y 1" x 16: separación entre salidas 35mm.

Con los colectores R580CY062, R580CY063, R580CY064 (Ø asiento adaptador 16 mm) se pueden utilizar únicamente los adaptadores R179EY052, R179EY055, R179EY056, R179EY058, RM179Y113, RM179Y116, R178EY121, R178EY122, R178EY123, R178EY124, R178EY125.

Con los colectores R580CY052, R580CY053, R580CY054 se pueden utilizar únicamente los adaptadores R179EX021, R179EX022, R179EX023, R179EX024, R179EX025, R179E X026, R179EX027, R179EY028, RM179X103, RM179X106, R178EX112, R178EX113, R178EX104, R178EX115, R178EX116.

Con los colectores base 16 utilizar los adaptadores R178, R179 o R179AM.

R585C

SALIDAS 1/2"

CÓDIGO	MEDIDA	€/ud	□	▣
R585CY062	3/4"x1/2"E /2	40,70	1	20
R585CY063	3/4"x1/2"E /3	55,95	1	20
R585CY064	3/4"x1/2"E /4	72,25	1	20

SALIDAS BASE 16

CÓDIGO	MEDIDA	€/ud	□	▣
R585CY022	3/4"x16/2	39,85	1	20
R585CY023	3/4"x16/3	55,80	1	20
R585CY024	3/4"x16/4	70,40	1	20
R585CY042	1"x16/2	52,80	1	20
R585CY043	1"x16/3	72,50	1	20
R585CY044	1"x16/4	92,95	1	20



Colector componible simple, en latón, con válvula de corte por circuito. Conexión a adaptador para tubo de cobre, plástico o multicapa.
 Rango de temperatura 5 ÷ 110 °C.
 Presión máxima de trabajo 10bar.

NOTAS
 Colector 3/4" x 1/2": separación entre salidas 35mm.
 Colector 3/4" x 16 y 1" x 16: separación entre salidas 50mm.

Con los colectores R585CY062, R585CY063, R585CY064 (Ø asiento adaptador 16 mm) se pueden utilizar únicamente los adaptadores R179EY052, R179EY055, R179EY056, R179EY058, RM179Y113, RM179Y116, R178EY121, R178EY122, R178EY123, R178EY124, R178EY125.

Con los colectores base 16 utilizar los adaptadores R178, R179 o R179AM.

PRINCIPALES CARACTERÍSTICAS DE LOS COLECTORES ESTAMPADOS EN LATÓN

Los colectores son fabricados en cuerpo de estampado, característica que les confiere una solidez extrema además de una rugosidad muy reducida, obtenida por mecanizado de extracción de virutas en toda la superficie interior.
 Observando una sección del colector R585C se hace evidente que se ha diseñado para obtener un mayor paso de agua. El cierre del obturador viene garantizado por la presencia de la junta en EPDM.

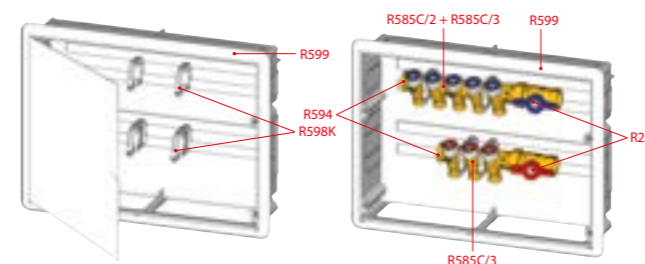
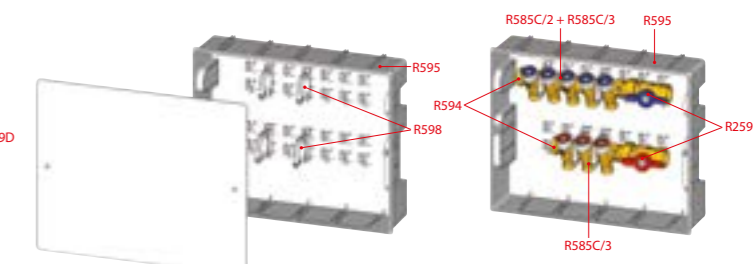
INSTALACIÓN EN CAJA R599

INSTALACIÓN EN CAJA R595

> **COLECTORES SIMPLES**

R580

CÓDIGO	MEDIDA	€/ud	□	▢
R580Y022	3/4"x16 /2	19,30	1	10
R580Y023	3/4"x16 /3	26,50	1	10
R580Y024	3/4"x16 /4	34,15	1	10
R580Y025	3/4"x16 /5	41,40	1	5
R580Y026	3/4"x16 /6	48,05	1	5
R580Y027	3/4"x16 /7	57,10	1	10
R580Y028	3/4"x16 /8	65,50	1	10
R580Y029	3/4"x16 /9	74,60	1	10
R580Y030	3/4"x16 /10	81,80	1	10
R580Y062	1"x16 /2	23,60	1	15
R580Y063	1"x16 /3	33,15	1	10
R580Y064	1"x16 /4	41,85	1	10
R580Y065	1"x16 /5	51,10	1	5
R580Y066	1"x16 /6	61,75	1	5
R580Y067	1"x16 /7	70,15	1	5
R580Y068	1"x16 /8	80,60	1	5
R580Y069	1"x16 /9	90,30	1	5
R580Y070	1"x16 /10	100,05	1	5
R580Y071	1"x16 /11	120,25	1	-



Colector de distribución, en latón, con conexión para adaptador de tubo de cobre, plástico o multicapa.
Rango de temperatura 5 ÷ 110 °C.
Presión máxima de trabajo 16bar.

NOTAS
Separación entre salidas: 35mm

Conexión de tubería con adaptadores R178, R179 o R179AM.

R585

CÓDIGO	MEDIDA	€/ud	□	▢
R585Y022	3/4"x16 /2	25,25	1	10
R585Y023	3/4"x16 /3	35,05	1	10
R585Y024	3/4"x16 /4	45,35	1	10
R585Y025	3/4"x16 /5	55,60	1	5
R585Y026	3/4"x16 /6	66,05	1	5
R585Y027	3/4"x16 /7	76,05	1	10
R585Y028	3/4"x16 /8	86,30	1	10
R585Y029	3/4"x16 /9	100,60	1	10
R585Y030	3/4"x16 /10	111,40	1	10
R585Y042	1"x16 /2	32,10	1	15
R585Y043	1"x16 /3	45,50	1	10
R585Y044	1"x16 /4	55,80	1	10
R585Y045	1"x16 /5	69,05	1	5
R585Y046	1"x16 /6	87,80	1	5
R585Y047	1"x16 /7	94,70	1	5
R585Y048	1"x16 /8	108,85	1	5
R585Y049	1"x16 /9	121,90	1	5
R585Y050	1"x16 /10	135,35	1	5



Colector de distribución en latón con detentor y conexión para adaptador de tubo de cobre, plástico o multicapa.
Rango de temperatura 5 ÷ 110 °C.
Presión máxima de trabajo 10bar.

NOTAS
Separación entre salidas: 35mm

Conexión de tubería con adaptadores R178, R179 o R179AM.

R551S

CÓDIGO	MEDIDA	€/ud	□	▢
R551SY002	3/4"x18 /2	20,55	1	16
R551SY003	3/4"x18 /3	30,30	1	15
R551SY004	3/4"x18 /4	39,85	1	7
R551SY005	3/4"x18 /5	49,85	1	8
R551SY006	3/4"x18 /6	59,10	1	6
R551SY007	3/4"x18 /7	68,95	1	10
R551SY008	3/4"x18 /8	77,90	1	10
R551SY009	3/4"x18 /9	88,30	1	10
R551SY010	3/4"x18 /10	97,00	1	10
R551SY011	3/4"x18 /11	99,55	1	10
R551SY022	1"x18 /2	27,70	1	12
R551SY023	1"x18 /3	37,95	1	10
R551SY024	1"x18 /4	47,70	1	5
R551SY025	1"x18 /5	58,90	1	5
R551SY026	1"x18 /6	68,95	1	5
R551SY027	1"x18 /7	79,70	1	8
R551SY028	1"x18 /8	90,70	1	6
R551SY029	1"x18 /9	103,65	1	8
R551SY030	1"x18 /10	115,20	1	6
R551SY031	1"x18 /11	128,80	1	7
R551SY032	1"x18 /12	153,35	1	7
R551SY042	1" 1/4x18 /2	32,65	1	8
R551SY043	1" 1/4x18 /3	44,90	1	4
R551SY044	1" 1/4x18 /4	55,55	1	4
R551SY045	1" 1/4x18 /5	68,45	1	4
R551SY046	1" 1/4x18 /6	79,70	1	3
R551SY047	1" 1/4x18 /7	94,20	1	5
R551SY048	1" 1/4x18 /8	106,20	1	5
R551SY049	1" 1/4x18 /9	119,60	1	5
R551SY050	1 1/4"x18 /10	133,75	1	6
R551SY051	1 1/4"x18 /11	145,80	1	5
R551SY052	1 1/4"x18 /12	164,70	1	5



Colector de distribución, en latón, con conexión para adaptador de tubo de cobre, plástico o multicapa.
Separación entre salidas 50mm.
Rango de temperatura 5 ÷ 110 °C.
Presión máxima de trabajo 16bar.

NOTAS
Para la conexión a tubo utilizar los adaptadores R178, R179 o R179AM.

R551

CÓDIGO	MEDIDA	€/ud	□	▢
R551Y002	3/4"x3/8" /2 (35)	9,90	1	26
R551Y003	3/4"x3/8" /3 (35)	14,15	1	20
R551Y004	3/4"x3/8" /4 (35)	18,80	1	20
R551Y005	3/4"x3/8" /5 (35)	23,30	1	10
R551Y006	3/4"x3/8" /6 (35)	26,60	1	10
R551Y007	3/4"x3/8" /7 (35)	30,95	1	10
R551Y008	3/4"x3/8" /8 (35)	34,95	1	10
R551Y009	3/4"x3/8" /9 (35)	39,70	1	15
R551Y010	3/4"x3/8" /10 (35)	44,40	1	15
R551Y011	3/4"x3/8" /11 (35)	48,40	1	15
R551Y012	3/4"x3/8" /12 (35)	52,50	1	15
R551Y123	3/4"x3/8" /3 (50)	17,25	1	36
R551Y124	3/4"x3/8" /4 (50)	23,65	1	25
R551Y125	3/4"x3/8" /5 (50)	28,85	1	20
R551Y126	3/4"x3/8" /6 (50)	36,15	1	15
R551Y127	3/4"x3/8" /7 (50)	42,40	1	15
R551Y128	3/4"x3/8" /8 (50)	47,05	1	15
R551Y129	3/4"x3/8" /9 (50)	53,85	1	15
R551Y130	3/4"x3/8" /10 (50)	59,60	1	15
R551Y022	3/4"x1/2" /2 (50)	14,85	1	50
R551Y023	3/4"x1/2" /3 (50)	21,75	1	50
R551Y024	3/4"x1/2" /4 (50)	28,80	1	10
R551Y025	3/4"x1/2" /5 (50)	35,95	1	10
R551Y026	3/4"x1/2" /6 (50)	43,15	1	10
R551Y027	3/4"x1/2" /7 (50)	50,70	1	15
R551Y028	3/4"x1/2" /8 (50)	58,20	1	15
R551Y042	1"x3/8" /2 (35)	12,45	1	15
R551Y043	1"x3/8" /3 (35)	17,55	1	20
R551Y044	1"x3/8" /4 (35)	22,95	1	12
R551Y045	1"x3/8" /5 (35)	27,85	1	8
R551Y046	1"x3/8" /6 (35)	32,40	1	8
R551Y047	1"x3/8" /7 (35)	37,95	1	20
R551Y048	1"x3/8" /8 (35)	42,30	1	8
R551Y049	1"x3/8" /9 (35)	48,25	1	10
R551Y050	1"x3/8" /10 (35)	53,30	1	10
R551Y051	1"x3/8" /11 (35)	58,30	1	10
R551Y052	1"x3/8" /12 (35)	63,75	1	10
R551Y062	1"x1/2" /2 (50)	16,65	1	15
R551Y063	1"x1/2" /3 (50)	24,50	1	12
R551Y064	1"x1/2" /4 (50)	32,55	1	6
R551Y065	1"x1/2" /5 (50)	41,00	1	8
R551Y066	1"x1/2" /6 (50)	49,10	1	8
R551Y067	1"x1/2" /7 (50)	57,55	1	10
R551Y068	1"x1/2" /8 (50)	65,70	1	10
R551Y069	1"x1/2" /9 (50)	77,95	1	10
R551Y070	1"x1/2" /10 (50)	82,40	1	8
R551Y071	1"x1/2" /11 (50)	90,75	1	10
R551Y072	1"x1/2" /12 (50)	98,75	1	6
R551Y082	1 1/4"x1/2" /2 (50)	19,95	1	10
R551Y083	1 1/4"x1/2" /3 (50)	29,40	1	10
R551Y084	1 1/4"x1/2" /4 (50)	39,25	1	5
R551Y085	1 1/4"x1/2" /5 (50)	49,05	1	5
R551Y086	1 1/4"x1/2" /6 (50)	58,90	1	5
R551Y087	1 1/4"x1/2" /7 (50)	69,05	1	7
R551Y088	1 1/4"x1/2" /8 (50)	79,00	1	7
R551Y089	1 1/4"x1/2" /9 (50)	88,75	1	7
R551Y090	1 1/4"x1/2" /10 (50)	98,60	1	7
R551Y091	1 1/4"x1/2" /11 (50)	108,65	1	6
R551Y092	1 1/4"x1/2" /12 (50)	145,65	1	5
R551Y102	1 1/4"x3/4" /2 (70)	27,35	1	8
R551Y103	1 1/4"x3/4" /3 (70)	42,60	1	5
R551Y104	1 1/4"x3/4" /4 (70)	57,05	1	5
R551Y105	1 1/4"x3/4" /5 (70)	74,65	1	8
R551Y106	1 1/4"x3/4" /6 (70)	88,85	1	7
R551Y182	1 1/2"x1" /2 (100)	85,70	1	3
R551Y183	1 1/2"x1" /3 (100)	130,60	1	3
R551Y184	1 1/2"x1" /4 (100)	167,25	1	5
R551Y185	1 1/2"x1" /5 (100)	203,90	1	5
R551Y186	1 1/2"x1" /6 (100)	240,60	1	3
R551Y187	1 1/2"x1" /7 (100)	240,75	1	3
R551Y188	1 1/2"x1" /8 (100)	276,95	1	3
R551Y189	1 1/2"x1" /9 (100)	312,65	1	2
R551Y190	1 1/2"x1" /10 (100)	341,20	1	2
R551Y191	1 1/2"x1" /11 (100)	382,45	1	2
R551Y192	1 1/2"x1" /12 (100)	417,15	1	-
R551Y162	2"x1" /2 (100)	103,30	1	4
R551Y163	2"x1" /3 (100)	159,15	1	4
R551Y164	2"x1" /4 (100)	201,45	1	2
R551Y165	2"x1" /5 (100)	246,65	1	2
R551Y166	2"x1" /6 (100)	295,05	1	2



Colector de distribución, en latón, con conexiones hembra, rosca GAS.
Rango de temperatura 5 ÷ 110 °C.
Presión máxima de trabajo 16bar.

COLECTORES SIMPLES



COLECTORES SIMPLES
R553M

CÓDIGO	MEDIDA	€/ud	□	⊞
R553MY002	1"x18 /2	77,60	1	10
R553MY003	1"x18 /3	105,05	1	10
R553MY004	1"x18 /4	135,45	1	10
R553MY005	1"x18 /5	154,30	1	-
R553MY006	1"x18 /6	186,70	1	-
R553MY007	1"x18 /7	226,10	1	-
R553MY008	1"x18 /8	257,95	1	-
R553MY009	1"x18 /9	285,25	1	-
R553MY010	1"x18 /10	323,45	1	-
R553MY011	1"x18 /11	351,75	1	-
R553MY012	1"x18 /12	388,15	1	-
R553MY022	1 1/4"x18 /2	87,60	1	10
R553MY023	1 1/4"x18 /3	120,60	1	10
R553MY024	1 1/4"x18 /4	156,60	1	10
R553MY025	1 1/4"x18 /5	189,95	1	-
R553MY026	1 1/4"x18 /6	226,30	1	-
R553MY027	1 1/4"x18 /7	262,25	1	-
R553MY028	1 1/4"x18 /8	299,15	1	-
R553MY029	1 1/4"x18 /9	332,55	1	-
R553MY030	1 1/4"x18 /10	374,50	1	-
R553MY031	1 1/4"x18 /11	407,15	1	-
R553MY032	1 1/4"x18 /12	448,20	1	-

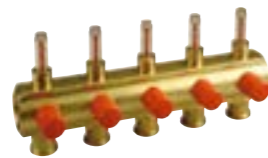

Colector de distribución, de impulsión, con detentores frontales para equilibrado dotados de memoria mecánica y caudalímetros (0,5÷5l/min). Conexión para tubo de cobre, plástico o multicapa. Separación entre salidas de 50mm. Rango de temperatura 5÷110°C. Presión máxima de trabajo 10bar.

NOTAS

Para el equilibrado de circuitos utilizar la llave R558 o la llave R558N.

Para la conexión a tubo utilizar los adaptadores R178, R179 o R179AM.

R553S

CÓDIGO	MEDIDA	€/ud	□	⊞
R553SY002	1"x18 /2	47,70	1	10
R553SY003	1"x18 /3	66,75	1	10
R553SY004	1"x18 /4	87,35	1	5
R553SY005	1"x18 /5	107,00	1	5
R553SY006	1"x18 /6	127,70	1	5
R553SY007	1"x18 /7	148,15	1	6
R553SY008	1"x18 /8	148,60	1	6
R553SY009	1"x18 /9	190,50	1	6
R553SY010	1"x18 /10	220,35	1	6
R553SY011	1"x18 /11	250,20	1	6
R553SY012	1"x18 /12	270,00	1	6
R553SY022	1" 1/4x18 /2	50,05	1	8
R553SY023	1" 1/4x18 /3	71,15	1	6
R553SY024	1" 1/4x18 /4	90,50	1	3
R553SY025	1" 1/4x18 /5	113,80	1	4
R553SY026	1" 1/4x18 /6	134,25	1	4
R553SY027	1" 1/4x18 /7	156,35	1	5
R553SY028	1" 1/4x18 /8	183,80	1	5
R553SY029	1" 1/4x18 /9	206,75	1	5
R553SY030	1 1/4"x18 /10	246,05	1	5
R553SY031	1 1/4"x18 /11	270,70	1	5
R553SY032	1 1/4"x18 /12	301,05	1	5



Colector de distribución, de impulsión, con detentores para equilibrado dotados de memoria mecánica. Conexión para tubo de cobre, plástico o multicapa. Separación entre salidas de 50mm. Rango de temperatura 5÷110°C. Presión máxima de trabajo 10bar.

NOTAS

Para el equilibrado de circuitos utilizar la llave R558 o la llave R558N.

Para la conexión a tubo utilizar los adaptadores R178, R179 o R179AM.

R553V

CÓDIGO	MEDIDA	€/ud	□	⊞
R553VY002	1"x18 /2	62,10	1	6
R553VY003	1"x18 /3	89,50	1	6
R553VY004	1"x18 /4	118,75	1	2
R553VY005	1"x18 /5	143,10	1	3
R553VY006	1"x18 /6	171,55	1	3
R553VY007	1"x18 /7	200,10	1	4
R553VY008	1"x18 /8	229,45	1	3
R553VY009	1"x18 /9	263,15	1	4
R553VY010	1"x18 /10	288,50	1	3
R553VY011	1"x18 /11	317,65	1	3
R553VY012	1"x18 /12	346,00	1	4
R553VY022	1" 1/4x18 /2	63,50	1	5
R553VY023	1" 1/4x18 /3	92,80	1	2
R553VY024	1" 1/4x18 /4	124,15	1	2
R553VY025	1" 1/4x18 /5	155,25	1	2
R553VY026	1" 1/4x18 /6	186,10	1	2
R553VY027	1" 1/4x18 /7	218,90	1	3
R553VY028	1" 1/4x18 /8	250,25	1	3
R553VY029	1" 1/4x18 /9	292,95	1	3
R553VY030	1 1/4"x18 /10	323,80	1	3
R553VY031	1 1/4"x18 /11	356,70	1	3
R553VY032	1 1/4"x18 /12	393,80	1	3



Colector de distribución, de retorno, con válvula de corte accionada por volante manual. Posibilidad de instalar cabezales electrotérmicos. Conexión para tubo de cobre, plástico o multicapa. Separación entre salidas de 50mm. Rango de temperatura 5÷110°C. Presión máxima de trabajo 10bar.

NOTAS

El control eléctrico todo/nada de los circuitos puede realizarse quitando los volantes manuales y montando los cabezales electrotérmicos R473, R473, R478 o R478M.

Para la conexión a tubo utilizar los adaptadores R178, R179 o R179AM.

> CAJAS Y SOPORTES PARA COLECTOR
R500-1

CÓDIGO	MEDIDA	€/ud	□	⊞
R500Y111	400x460x110	120,75	1	-
R500Y112	600x460x110	137,50	1	-
R500Y113	800x460x110	166,55	1	-
R500Y114	1000x460x110	184,05	1	-



Caja metálica para empotrar en acero electrozincado, con puerta y marco en acero pintado. Puerta con cierre por llave.

NOTAS

Las dimensiones útiles netas corresponden con: Largo x Alto x Profundidad

R500-2

CÓDIGO	MEDIDA	€/ud	□	⊞
R500Y221	400x650x85	167,80	1	-
R500Y222	600x650x85	189,20	1	-
R500Y223	800x650x85	223,95	1	-
R500Y224	1000x650x85	256,75	1	-
R500Y225	1200x650x85	294,50	1	-

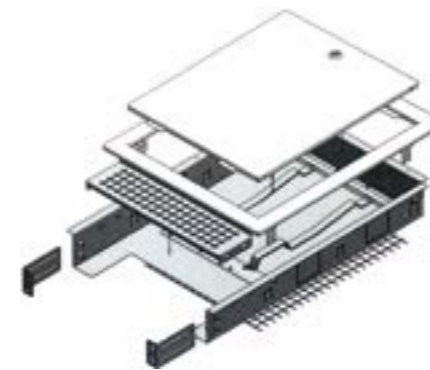

Caja metálica para empotrar de profundidad y altura regulable, en acero electrozincado. Formado por:
 - Puerta y marco en acero pintado.
 - Soporte de suelo regulable en altura.
 - Red metálica para enlucido.
 - Puerta con cierre por llave.

NOTAS

Las dimensiones útiles netas corresponden con: Largo x Alto x Profundidad

INFORMACION

Embalaje de espesor reducido (solo 10cm) para reducción de espacio y protección contra daños en transporte. Montaje rápido y sencillo en obra.

R500-2E

CÓDIGO	MEDIDA	€/ud	□	⊞
R500Y215	500 x 450 x 80÷110 mm	146,40	1	-
R500Y217	700 x 450 x 80÷110 mm	162,60	1	-
R500Y218	850 x 450 x 80÷110 mm	190,10	1	-



Caja metálica para empotrar de profundidad regulable, en acero electrozincado. Marco oculto detrás de puerta.

Formado por:

- Puerta en acero pintado.
- Puerta con cierre por llave.

NOTAS

Profundidad mínima en combinación con soporte metálico P583: 80mm
 Profundidad mínima en combinación con soporte metálico R588Z: 90mm

R501-1

CÓDIGO	MEDIDA	€/ud	□	⊞
R501Y111	400x700x110	156,75	1	-
R501Y112	600x700x110	185,20	1	-
R501Y113	800x700x110	228,00	1	-
R501Y114	1000x700x110	266,90	1	-



Caja metálica vista para colectores, en acero pintado al horno.

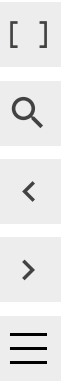

CAJAS Y SOPORTES PARA COLECTOR
R557I

CÓDIGO	MEDIDA	€/ud	□	⊞
R557Y051	850x605x150	568,20	1	-
R557Y052	1000x605x150	638,80	1	-
R557RY075	850x605x110	383,40	1	-
R557RY076	1000x605x110	430,15	1	-
R557RY077	1200x605x110	489,40	1	-
MARCO + PUERTA				
CÓDIGO	MEDIDA	€/ud	□	⊞
R557Y061	850x605	242,15	1	-
R557Y062	1000x605	273,70	1	-
R557Y063	1200x605	314,10	1	-

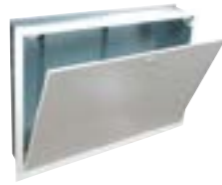

Caja metálica para empotrar en acero electrozincado, con puerta y marco en acero pintado.
 Puerta con cierre por llave.
 Compatible con colectores R557, R557F, R557R-2 y R559N.

NOTAS

Las dimensiones útiles netas corresponden con:
 Largo x Alto x Profundidad

R557Y051: para R557, R557F de 2 a 7 salidas.
 R557Y052: para R557, R557F de 8 a 12 salidas.
 R557RY075: para R557R-2 de 4 a 5 salidas / R559N de 4 salidas.
 R557RY076: para R557R-2 de 6 a 8 salidas / R559N de 5 a 7 salidas.
 R557RY077: para R557R-2 de 9 a 12 salidas / R559N de 8 a 12 salidas.

R510

CÓDIGO	MEDIDA	€/ud	□	⊞
R510Y001	400	61,75	1	-
R510Y002	600	81,10	1	-
R510Y003	800	93,90	1	-
R510Y004	1000	107,20	1	-



Soporte de suelo para caja R500, en acero pintado.

NOTAS

Las dimensiones útiles netas corresponden con:
 Largo x Alto x Profundidad

R509
PARA R500

CÓDIGO	MEDIDA	€/ud	□	⊞
R509Y101	400	107,80	1	-
R509Y102	600	117,05	1	-
R509Y103	800	163,15	1	-
R509Y104	1000	169,45	1	-



Puerta y marco en acero pintado para cajas R500-2 y R500.
 Puerta con cierre por llave.

PARA R500-2

CÓDIGO	MEDIDA	€/ud	□	⊞
R509Y221	400	68,55	1	-
R509Y222	600	108,40	1	-
R509Y223	800	129,15	1	-
R509Y224	1000	119,50	1	-
R509Y225	1200	138,05	1	-

R584E

CÓDIGO	MEDIDA	€/ud	□	⊞
R584EY001	335x280x85	32,55	1	-



Caja de plástico con tapa. Completa de Kit de sujeción de colectores.
 Válida para colectores R580 y R585.
 R588MY001 Brida de sujeción para colectores modulares DN25 en caja R584E

R584

CÓDIGO	MEDIDA	€/ud	□	⊞
R584Y101	332x272x86	47,90	1	-
R584Y102	412x272x86	53,20	1	-
R584Y103	512x272x86	70,25	1	-
R584Y104	612x272x86	83,55	1	-



Caja de plástico con tapa. Completa de Kit de sujeción de colectores.
 Válida para colectores de 3/4" o 1" de la serie R580, R551, R580C, R585C, modulares DN25 y R587B.

R599

CÓDIGO	MEDIDA	€/ud	□	⊞
R599Y001	417x304x90	51,60	1	-

ACCESORIOS (SOPORTES)

CÓDIGO	MEDIDA	€/ud	□	⊞
R598KY001	3/4"x16	2,95	1	10
R598KY002	1"x16	2,95	1	10



Caja de plástico con marco y puerta. Cierre de puerta rápido, sin necesidad de tornillos.
 Válida para colectores R580C y R585C.

INFORMACION

El código de los soportes R598K se refiere a soporte alTo + soporte bajo.
 La caja no incluye los soportes. Pedir por separado.

R595

CÓDIGO	MEDIDA	€/ud	□	⊞
R595AY001	370x300x90	40,50	1	-
R595BY001	520x300x90	52,50	1	-
R595CY001	670x300x90	66,00	1	-

ACCESORIOS (SOPORTES)

CÓDIGO	MEDIDA	€/ud	□	⊞
R598Y003	R580/R585 3/4"xb16	7,60	-	-
R598Y004	R580/R585 1"xb16 MODULARES DN25	7,95	1	10
R598Y007	R580/R585 3/4"	2,95	1	10



Caja de plástico con tapa.
 Válida para colectores en barra de 3/4" o 1" (separación 35mm), componibles R580C y R585C, modulares DN25 y R587B.

INFORMACION

El código de los soportes R598 se refiere a soporte alto + soporte bajo.
 La caja no incluye los soportes. Pedir por separado.

R595T

CÓDIGO	MEDIDA	€/ud	□	⊞
R595TY001	-	53,45	1	10



Marco metálico regulable para instalar tapa de plástico R595P sobre hueco de colector.

R595P

CÓDIGO	MEDIDA	€/ud	□	⊞
R595PY001	370x300	17,45	1	10
R595PY002	520x300	25,20	1	10
R595PY003	670x300	30,55	1	10



Tapa de plástico para caja R595 o para cubrir hueco de colector, sobre marco R595T. Incluye tornillos de fijación.

CAJAS Y SOPORTES PARA COLECTOR

CAJAS Y SOPORTES PARA COLECTOR
R588Z

CÓDIGO	MEDIDA	€/ud	📦	📦
R588ZY001	3/4-1-11/4	14,95	1	50

Soporte metálico rebajado para colector R553D, R553F.
Compatible con caja R500-1, R500-2, R500-2E y R501.

Incluye aislamiento en abrazaderas.

R588FP

CÓDIGO	MEDIDA	€/ud	📦	📦
R588FPY001	R553FP y R553FPDB	11,20	1	50

Soporte metálico para colectores R553FP y R553FPDB. Compatible con caja metálica R500-1, R500-2, R500-2E y R501.

Incluye abrazaderas aislantes.

R588D

CÓDIGO	MEDIDA	€/ud	📦	📦
R588DY001	DN32	13,45	1	20

Soporte metálico para colector modular DN32. Compatible con caja R500.

Incluye aislamiento en abrazaderas.

R588F

CÓDIGO	MEDIDA	€/ud	📦	📦
R588FY001	DN32	14,05	1	25

Soporte metálico regulable para colector modular DN32.

Compatible con caja R559I.

Incluye aislamiento en abrazaderas.

R588E

CÓDIGO	MEDIDA	€/ud	📦	📦
R588EY001	Col. Simples	13,35	1	20

Soporte metálico reforzado para colector R553D, R553F.

Compatible con caja R500.

Incluye aislamiento en abrazaderas.

R588L

CÓDIGO	MEDIDA	€/ud	📦	📦
R588LY001	Col. Simples	8,90	1	25

Soporte metálico regulable para colector R557, R557F.

Compatible con caja R557I.

Incluye aislamiento en abrazaderas.

R588S

CÓDIGO	MEDIDA	€/ud	📦	📦
R588SY001	Col. Simples	3,00	1	200

Soporte metálico regulable para colector R557, R557F.

Compatible con caja R557I.

Incluye aislamiento en abrazaderas.

R588R

CÓDIGO	MEDIDA	€/ud	📦	📦
R588RY011	77 mm	32,75	1	10

CÓDIGO	MEDIDA	€/ud	📦	📦
R588RY010	35 mm	32,75	1	10

Soporte metálico para colector en caja R557I.

Incluye aislamiento en abrazaderas.

NOTAS

R588RY010: Soporte bajo para caja con profundidad 110mm.

R588RY011: Soporte alto para compensar el colector de retorno en caja de profundidad 150mm.

R588H

CÓDIGO	MEDIDA	€/ud	📦	📦
R588HY001	-	10,75	1	50

Sujeción para soportes R588F y R588L en caja R500.

R583

CÓDIGO	MEDIDA	€/ud	📦	📦
R583Y004	3/4"	4,90	2	50
R583Y005	1"	5,75	2	50

Soporte metálico para colector R580 o modular DN25.

Fijación a muro. No compatible con caja metálica.

Incluye aislamiento en abrazaderas.

R588P

CÓDIGO	MEDIDA	€/ud	📦	📦
R588PY004	1 1/2"-2"	38,70	1	10

Soporte metálico regulable para colector de 1 1/2", 2".

Fijación a muro. No compatible con caja metálica.

Incluye aislamiento en abrazaderas.

> ACCESORIOS PARA COLECTOR
R269T

CÓDIGO	MEDIDA	€/ud	📦	📦
R269TY035	1"	181,40	1	5
R269TY036	1"1/4	224,55	1	5

ENTRADA IZQUIERDA

FRONTAL	TRASERA
---------	---------

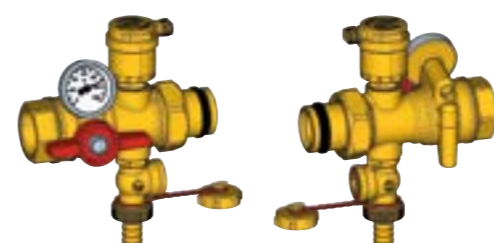
ENTRADA DERECHA

FRONTAL	TRASERA
---------	---------

LEYENDA

- 1 Válvula de corte a esfera
- 2 Termómetro de contacto
- 3 Regulador automático de aire con válvula de interceptación con autojunta.
- 4 Grifo de carga/descarga de la instalación, con autojunta.
- 5 Vaina para sonda de inmersión Ø6mm
- 6 Par de tapones terminales R592D, con autojunta.

Conjunto de válvulas multifunción para colector de impulsión y retorno. Conexión macho-hembra. Posibilidad de instalación reversible para entrada a colector. Formado por:

- Válvula de corte para impulsión (palomilla roja) y para retorno (palomilla azul).
- Enlace con junta plana en conexión intermedia y autojunta en unión a colector.
- Conexión porta sonda Ø6mm.
- Conexión porta manómetro.
- Termómetro de contacto con esfera de Ø40mm, escala 0÷120°C.
- Purgador automático con válvula de interceptación.
- Grifo de carga/descarga.
- Tapón terminal R592D para colector.

Rango de temperatura 5÷110°C.

Presión máxima de trabajo: 10bar

Presión máxima para purga en R88I (7bar).

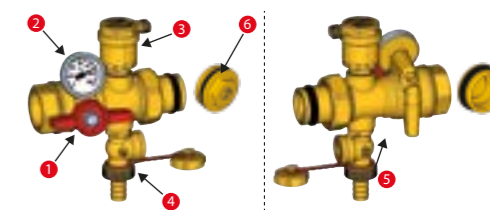
INFORMACION

Solicitud de patente N° CO2011A000055.

R554A

CÓDIGO	MEDIDA	€/ud	📦	📦
R554AY001	1"x3/4"	33,10	1	25

Racor intermedio para colector con autojunta.

Formado por:

- Purgador automático de aire.
- Grifo de carga/descarga.



Rango de temperatura 5÷110°C.

Presión máxima de trabajo: 10bar

Presión máxima para purga en R88I (7bar).

R554B

CÓDIGO	MEDIDA	€/ud	📦	📦
R554BY004	3/4"	26,40	1	25
R554BY005	1"	26,85	1	25
R554BY006	1"1/4	27,55	1	25

Terminal para colector con autojunta. Formado por:

- Purgador automático de aire.
- Grifo de carga/descarga.



Rango de temperatura 5÷110°C.

Presión máxima de trabajo: 10bar

Presión máxima para purga en R88I (7bar).

R554C

CÓDIGO	MEDIDA	€/ud	📦	📦
R554CY004	3/4"	20,00	1	25
R554CY005	1"	20,70	1	25
R554CY006	1"1/4	21,00	1	25

Terminal para colector con autojunta. Formado por:

- Purgador manual de aire.
- Grifo de carga/descarga.

R554D

CÓDIGO	MEDIDA	€/ud	📦	📦
R554DY005	1"	57,20	1	20
R554DY006	1"1/4	62,65	1	20

Racor intermedio para colector con autojunta.

Formado por:

- Purgador automático de aire.
- Grifo de carga/descarga.
- Termómetro de contacto con esfera de Ø40mm, escala 0÷80°C.
- Tapón terminal.



Rango de temperatura 5÷110°C.

Presión máxima de trabajo: 10bar

Presión máxima para purga en R88I (7bar).



> **HERRAMIENTAS PARA COLECTOR**

R131

CÓDIGO	MEDIDA	€/ud		
R131Y003	27/29	39,40	1	-
R131Y004	29/30	48,65	1	-

Llave fija para adaptadores.

NOTAS

Llave de 27 para base 16.
Llave de 29 para base 18.



R558

CÓDIGO	MEDIDA	€/ud		
R558Y001	-	5,45	1	-
R558NY001	-	25,80	1	-

Llave para accionamiento de detenedores del colector, para equilibrado de circuitos.



R73K

CÓDIGO	MEDIDA	€/ud		
R73KY001	hex. 4	2,80	1	-

Llave para accionamiento de detenedores del colector R585, para equilibrado de circuitos.



R136

CÓDIGO	MEDIDA	€/ud		
R136Y001	-	2,55	1	-

Llave para puerta de caja metálica de colector.



R73FP

CÓDIGO	MEDIDA	€/ud		
R73FPY001	Para R553FP	1,70	1	-

Llave de plástico para desmontaje de los módulos de colectores R553FP y R553FPDB.



A piece of life



SISTEMA GX PARA DISTRIBUCIÓN SANITARIA, CALEFACCIÓN Y REFRIGERACIÓN

UN SISTEMA MULTIFUNCIÓN, FÁCIL DE INSTALAR, SEGURO Y SALUDABLE



GX - Giacomini Expansion System - asegura ahorro de tiempo y una instalación fiable e higiénica. El concepto de conexión se basa en las propiedades elásticas del anillo expandido y tubería PEX que con memoria de forma, produce una unión más fuerte que la propia tubería. Un nuevo sistema de marca que se une a la amplia gama de soluciones Giacomini y se convierte en parte de nuestra vida diaria. *Giacomini, a piece of life.*

Contabilización y repartidores de costes

04

- > Repartidores de costes 172
- > Módulos de usuario para contabilización directa 176
- > Satélites de usuario para contabilización directa 182
- > Kits y accesorios (Cajas, aislamientos y otros componentes) 188
- > Contadores de energía térmica, contadores de agua sanitaria y sistema de centralización de datos 194
- > Recambios 199



> **REPARTIDORES DE COSTES**



Repartidores de costes electrónicos para reparto de consumo



La contabilización de consumo térmico mediante el sistema de repartidores de costes electrónicos GE700 permite la recualificación de las instalaciones de radiadores con producción centralizada y distribución por columnas, adecuándolas a las normativas recientes de ahorro energético.

Probablemente en un futuro se realizará la transposición total de la directiva europea 2012/27/UE sobre la eficiencia energética, que obligará a instalar sistemas de contabilización en cada vivienda para repartir los gastos de calefacción según consumo de cada usuario, mejorando así los sistemas de reparto de consumo precedentes y fomentando el ahorro de energía, que es su objetivo final.

Esta contabilización de energía se complementa eficazmente con válvulas de radiador dotadas de cabezal termostático, que aportan confort al usuario, permitiéndole regular la temperatura de las distintas estancias de la vivienda y por tanto disminuir el consumo si así lo desea.

La combinación de este tipo de contabilización con una termostatación adecuada incentiva a un comportamiento individual más responsable del uso de la energía.

La contabilización indirecta se basa en la evaluación de la energía consumida por el usuario a través de los datos recogidos por cada instrumento de medida, llamado repartidor de costes. Estos dispositivos miden indirectamente el consumo de cada radiador, analizando la diferencia de temperatura entre la superficie del radiador donde se instala y la temperatura ambiente. Con la información de todos los repartidores es posible realizar fácilmente una asignación proporcional de las distintas viviendas que componen el edificio. Los repartidores de costes están en conformidad

con la norma EN 834 y se basan en el principio de funcionamiento a dos sensores de temperatura. Están dotados de la posibilidad de transmitir los datos a distancia por radiofrecuencia a 868 MHz (banda europea ISM – Industrial, científica, medica) y de batería de larga duración. La amplia gama de suportación permite su montaje sobre todos los radiadores más comunes del mercado.

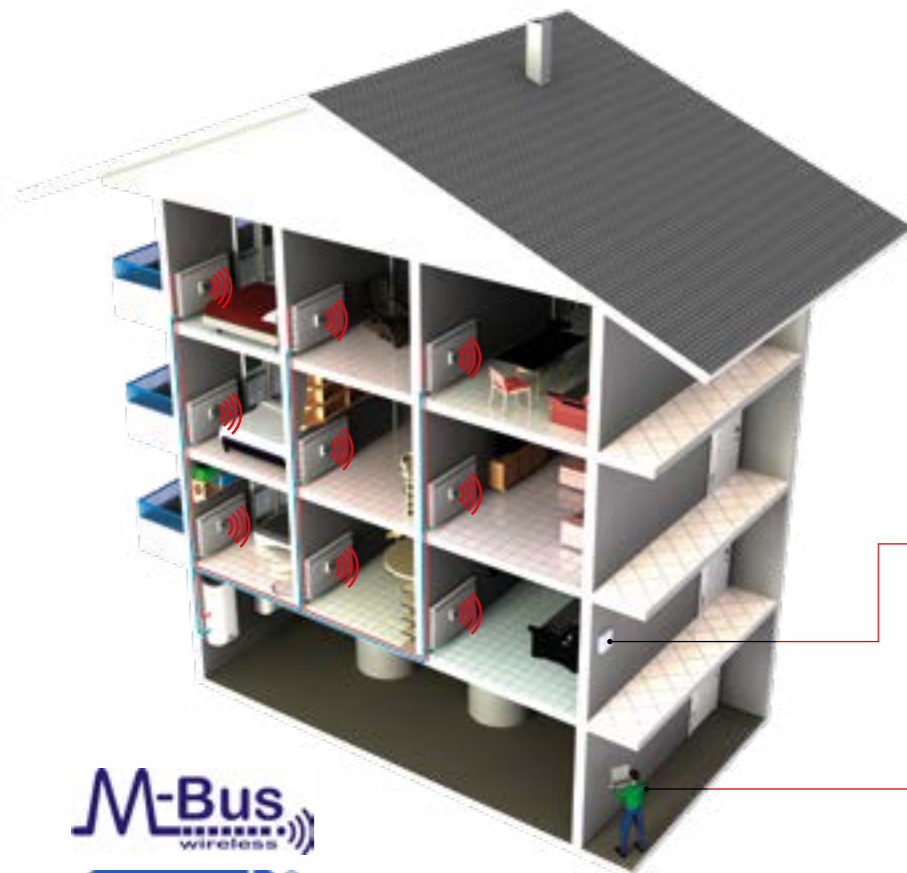

Los repartidores y dispositivos de gestión de datos están diseñados para transmisión de los mismos en modalidad wireless M-Bus a 868 MHz (banda europea ISM – Industrial, científica, medica). La lectura de consumos se puede realizar en dos modos: ① Centralizada de forma remota o ② "Walk-by", por terminal móvil con asistencia de personal al edificio.



GE700

CÓDIGO	MEDIDA	€/ud	□	⊞
GE700Y031	-	72,50	1	100
GE700Y033	con sensor a distancia	200,45	1	40

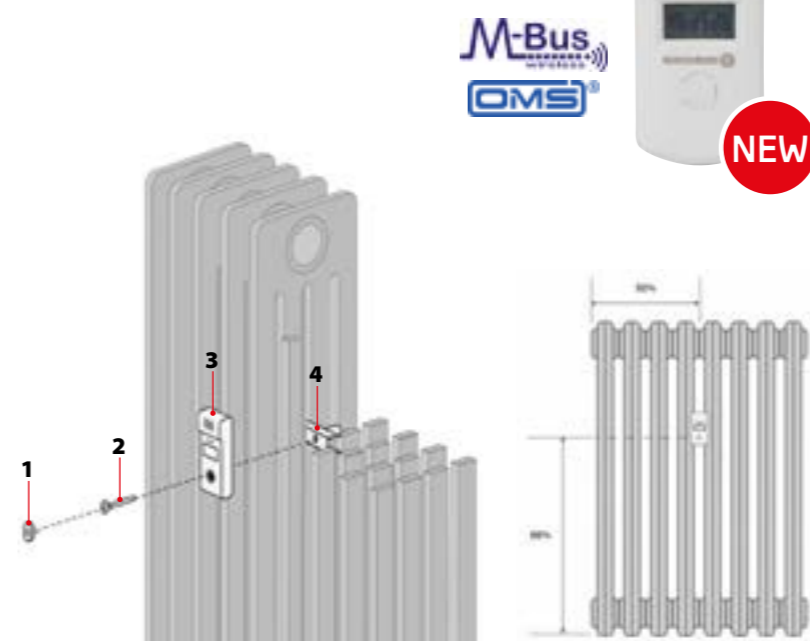

INSTALACIÓN DEL REPARTIDOR EN EL RADIADOR

El repartidor debe instalarse al 66% o 75% de la altura del radiador (todos a la misma altura) y a la mitad del mismo.

En el caso que el radiador tenga un número impar de elementos (numero par de espacios entre elementos) es imposible instalar el repartidor a la mitad de su longitud. Es necesario desplazarlo en el espacio más cercano de la mitad pero en el lado de impulsión.

Si el radiador tiene una longitud superior a 2,2m deberá considerarse como dos radiadores de longitud igual a la mitad del mismo.

LEYENDA

- 1 = Sello de seguridad
- 2 = Tornillo de fijación
- 3 = Repartidor
- 4 = Soporte

NOTAS

Control de fábrica en cada repartidor. Disponible documento de certificación de la precisión de conteo (según norma EN 834).

GE700Y033: Repartidor radio con sensor remoto.

Utilizar en situaciones donde no existe espacio para instalar el repartidor en el radiador o este último está instalado en espacio oculto.

Incluye sonda y kit de fijación del repartidor a pared.

Longitud del cable de la sonda a distancia: 2m.

GE700-1

CÓDIGO	MEDIDA	€/ud	□	⊞
GE700Y101	Fijación 43mm, tornillo M4x30	4,50	1	20
GE700Y102	Fijación 53mm, tornillo M4x30	4,50	1	20
GE700Y103	Fijación 55mm, tornillo M3x30	4,50	1	20
GE700Y104	Fijación 37mm, tornillo M3x30	4,50	1	20
GE700Y105	Fijación 67mm, tornillo M4x30	17,85	1	20
GE700Y106	Soporte a expansión	19,20	20	100
GE700Y107	Tornillo de sujeción	0,34	1	20
GE700Y108	Tuerca para soldadura	1,53	1	20
GE700Y109	Llave para tuerca GE700Y108	115,60	1	-
GE700Y110	Placa suplementaria	10,95	1	-
GE700Y801	Soldador	7.947,85	1	-



Elemento de fijación de repartidores GE700.

Ver la tabla siguiente o consultar la documentación técnica específica

Repartidor de costes vía radio para análisis de consumo térmico.

Certificado de conformidad con la norma EN 834. Transmisión de datos Wireless M-Bus EN 13757 a 868MHz según estándar OMS.

Display de 6 cifras para lectura directa. Funcionamiento a dos sensores de temperatura, con conmutación automática a un sensor en condiciones críticas de análisis de temperatura.

Interfaz óptica para programación/lectura mediante llave de configuración correspondiente.

Sello y alarma antimanipulación con memorización de fecha. Memorización diaria de datos, con histórico mensual. Análisis histórico de consumos y temperatura media hasta 24 meses precedentes. Alimentación con batería de litio de duración estándar 10 años.

Precisión sensores: error ≤ 1%.

Rango de temperatura de calefacción (Tª mínima para inicio de conteo, Tª máxima): 21 ÷ 90°C.

Tª para inicio de conteo en modo verano: 38°C.

ΔT de conmutación 3K.

Potencia máxima de radiador: 12500W.

Frecuencia de transmisión de datos programable.

Potencia de transmisión ≤ 10mW.

Tª de almacenamiento: 10 ÷ 30°C.



Open Metering System (OMS) es la única especificación en Europa que tiene como objetivo integrar instrumentos destinados a la medida de diversos elementos, garantizar su interoperabilidad y funcionalidad en un futuro. Los contadores de agua, de energía y los repartidores de costes que utilizan un estándar de comunicación abierto son intercambiables, independientemente del fabricante, y garantizan un nivel de seguridad y protección de máximo nivel.

REPARTIDORES DE COSTES

LEYENDA D= ESPACIO ENTRE ELEMENTOS; H= ALTURA; W= LONGITUD

TIPO DE RADIADOR	SOPORTE	SOPORTE	SOPORTE
HIERRO FUNDIDO NEOCLASSICO			
HIERRO FUNDIDO CON DIAFRAGMA			
HIERRO FUNDIDO			
TUBULAR EN ACERO			
ACERO CON DIAFRAGMA			
ALUMINIO			
LAMINAR			
A PANEL CON SUPERFICIE ACANALADA			
PANEL LISO			

REPARTIDORES DE COSTES

TIPO DE RADIADOR	SOPORTE	SOPORTE	SOPORTE
TOALLERO			
TOALLERO			
TOALLERO			
TOALLERO			

GE700-2

CÓDIGO	MEDIDA	€/ud	□	⊞
GE700Y150	Llave de programación	540,95	1	-
GESWY001	software	209,45	1	-

El código del software se refiere a una única licencia de usuario.



Llave óptica para configuración de repartidores GE700. Conexión a puerto USB y programación por software mediante GESWY001.

GE552-W

CENTRALIZACIÓN WIRELESS M-BUS

La centralización wireless M-Bus (868MHz) es conforme a al estandar EN 13757. Los datos de consumo pueden transmitirse en modalidad remota o en modalidad walk-by.

MODALIDAD REMOTA

Los datos recibidos de la antena GE552Y053 son enviados al datalogger GE552Y052, que permite:

- Transmisión remota de datos de lectura a direcciones de correo electrónico programables.
- Gestión y visualización de datos de PC, smartphone o tablet, gracias al webserver integrado si se conecta a red GSM/GPRS.

MODALIDAD WALK-BY

Datos enviados a PC, recepción obtenida por antena GE552Y043 conectada a puerta a USB.

Antena receptora de datos wireless

CÓDIGO	MEDIDA	€/ud	□	⊞
GE552Y043	-	1.498,55	1	-

Receptor de datos wireless para dispositivos instalados en edificio (repartidores, módulos wireless para contador). Conexión a PC por puerto USB. Alcance hasta 400m en espacio diáfano.



Datalogger wireless

CÓDIGO	MEDIDA	€/ud	□	⊞
GE552Y052	-	2.852,50	1	25

Datalogger M-Bus / M-Bus Wireless para adquisición, elaboración, registro de datos procedentes de dispositivos M-Bus cableados o Wireless. Gestiona directamente hasta 500 dispositivos Wireless y 20 dispositivos cableados. Alimentación a 24V (transformador no incluido).



Antena repetidor de señal wireless

CÓDIGO	MEDIDA	€/ud	□	⊞
GE552Y053	-	1.419,65	1	25

Repetidor y concentrador Wireless para extender la señal radio de los dispositivos y para envío de datos al datalogger GE552Y052. Alimentación a 230V.



> **MODULOS DE USUARIO PARA CONTABILIZACIÓN DIRECTA**

CON COLECTORES DE DISTRIBUCIÓN

GE555

STANDARD

CÓDIGO	ENLACE	DIMENSIONES CAJA (L x H x P) mm	EQUILIBRADO	GUIAS PARA AGUA SANITARIA	€/ud.	□	⊞
GE555Y461	3/4"	500 x 500 x 110÷160 mm	solo by-pass	2	442,70	1	-
GE555Y462	3/4"	600 x 600 x 110÷160 mm	statico	3	575,65	1	-
GE555Y463	1"	600 x 600 x 110÷160 mm	statico	3	647,60	1	-
GE555Y468	3/4"	600 x 600 x 110÷160 mm	dinamico	3	848,70	1	-
GE555Y469	1"	600 x 600 x 110÷160 mm	dinamico	3	991,55	1	-
GE555Y472	3/4"	-	solo by-pass con derivación doble	2	734,35	1	-

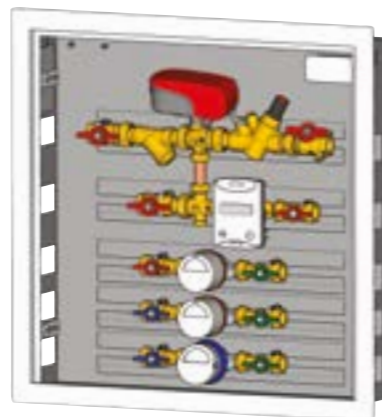

Módulo de usuario para instalación centralizada de calefacción y/o refrigeración.

Completo de:

- Válvula de corte a esfera.
- Válvula de zona motorizable.
- Espacio disponible para instalación de contador de energía térmica. El módulo se suministra con separador de plástico para puesta en marcha.
- Guías libres para instalación de kit de contabilización de agua sanitaria y/o de servicio.
- Caja eléctrica con bornas para conexión eléctrica.
- Caja en acero pintada al horno (RAL9010), puerta con cierre por llave y profundidad regulable.
- Racorería para conexión y fijación.

Temperatura máxima de trabajo 110°C (90°C con separador plástico suministrado de fábrica).

Presión máxima de trabajo 16bar (10bar con separador plástico suministrado de fábrica).

PARA COMPLETAR EL MÓDULO GE555 AÑADIR LOS SIGUIENTES COMPONENTES:

- Contador de energía térmica, serie GE552.
- Conjunto de material para contabilización de agua sanitaria y/o de servicio, serie GE550 o GE550-1.
- Actuador para control de válvula de zona, serie K270.
- Aislamiento, serie GE551-4.
- Componentes para centralización de datos vía M-bus, serie GE552-4, o Wireless M-Bus, serie GE552-W.

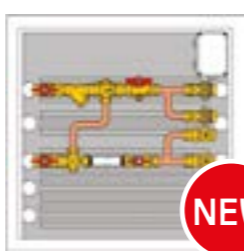

GE555Y472

NEW



GE555Y461

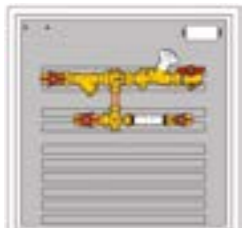

**GE555Y462
GE555Y463**

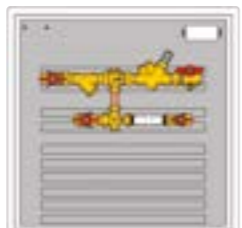

**GE555Y468
GE555Y469**

Complementos

GE552

CÓDIGO	ENLACE	Qn	CENTRALIZACIÓN	€/ud.	□	⊞
GE552Y158	3/4"	0,6 m³/h	M-Bus	402,90	1	20
GE552Y159	3/4"	1,5 m³/h	M-Bus	402,90	1	20
GE552Y160	1"	2,5 m³/h	M-Bus	413,10	1	20

Contador volumétrico de energía térmica, de doble registro, dispuesto para comunicación M-bus.



GE550 - GE550-1

CÓDIGO	ENLACE	€/ud.	□	⊞
GE550Y004	3/4"	226,85	1	-
GE550Y005	1"	293,05	1	-
GE550Y014	3/4"	243,50	1	-
GE550Y015	1"	320,90	1	-
GE550Y008	3/4"	279,60	1	-
GE550Y024	3/4"	656,10	1	-

Conjunto de materiales para contabilización de agua sanitaria y/o de servicio.

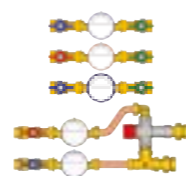

GE551-4

CÓDIGO	MEDIDA	€/ud.	□	⊞
GE551Y177	para GE555Y461	108,20	1	-
GE551Y178	para GE555Y462-3-4-8-9	144,65	1	-
GE551Y182	para GE555Y472	81,50	1	-

Aislamiento para conjuntos de contabilización.



K270

CÓDIGO	ALIMENTACIÓN	€/ud.	□	⊞
K270Y101	230 V	157,05	1	-
K270Y102	24 V	163,80	1	-

Actuador para válvula de zona, dotado de microinterruptor final de carrera.

Para el módulo GE555Y472 son necesarios 3 actuadores.



GE555-1

CON MEZCLADORA

CÓDIGO	ENLACE	€/ud.	□	⊞
GE550Y100	1"	206,05	1	-

Kit de contabilización para colector de distribución con regulación a punto fijo (serie R557R-2) compuesto por:

- Válvulas de corte.
- Filtro.
- Válvula de zona motorizable.
- Espacio para instalación de contador de energía térmica, mediante separador de plástico.

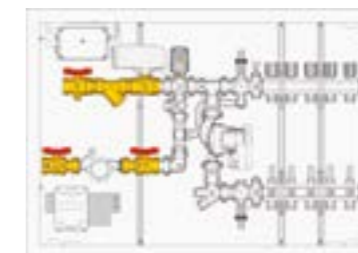

COMPONENTES COMPLEMENTARIOS EN GRIS CLARO

PARA UTILIZAR COMO MÓDULO DE USUARIO, DEBE COMPLETARSE EL KIT CON LOS SIGUIENTES COMPONENTES:

- Colector R557R-2.
- Contador de energía térmica, serie GE552.
- Actuador para válvula de zona, serie K270.
- Componentes para centralización de datos vía M-Bus, serie GE552-4, o vía Wireless M-Bus, serie GE552-W.

SIN MEZCLADORA

CÓDIGO	ENLACE	€/ud.	□	⊞
GE555Y470	3/4"	870,40	1	-

Módulo de usuario para instalación centralizada de calefacción y refrigeración con colector de distribución instalable, compuesto por:

- Válvulas de corte a esfera.
- Válvula de zona motorizable.
- Espacio libre para instalación de kits de contabilización de agua sanitaria y/o de servicio.
- Espacio libre para instalación de contador de energía. Se suministra de fábrica con separador de plástico para puesta en marcha.
- Espacio libre para instalación de colector de distribución de 3/4" (tapones terminales incluidos).
- Caja eléctrica con bornas para conexión eléctrica.
- Vaina para sonda de temperatura de impulsión. Integrada en válvula de esfera.

Caja en acero pintada al horno (RAL9010), puerta con cierre por llave y profundidad regulable.

Dimensiones (LxAxP): 600x1100x110÷160mm.

Temperatura máxima de trabajo 110°C (90°C con separador plástico suministrado de fábrica).

Presión máxima de trabajo 16bar (10bar con separador plástico suministrado de fábrica).

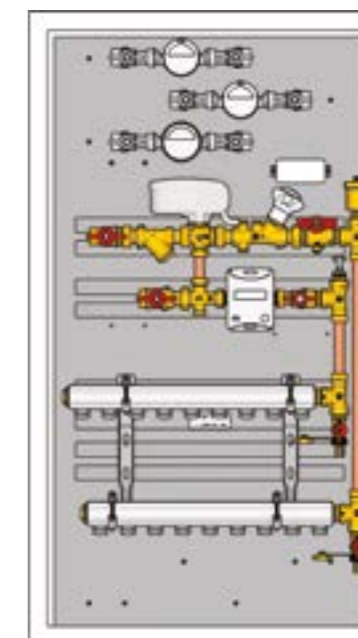

COMPONENTES COMPLEMENTARIOS EN GRIS CLARO

PARA COMPLETAR EL MÓDULO GE555-1 COMBINAR LOS SIGUIENTES COMPONENTES:

- Contador de energía térmica, serie GE552.
- Kit de contabilización de agua sanitaria y/o de servicio, serie GE550.
- Colector de distribución con conexiones 3/4" separación 50mm, serie R551, R551S, R580 (máximo 9 salidas).
- Componentes para centralización de datos vía M-Bus, serie GE552-4, o vía Wireless M-Bus, serie GE552-W.

Complementos

GE552

CÓDIGO	ENLACE	Qn	CENTRALIZACIÓN	€/ud.	□	⊞
GE552Y158	3/4"	0,6 m³/h	M-Bus	402,90	1	20
GE552Y159	3/4"	1,5 m³/h	M-Bus	402,90	1	20
GE552Y160	1"	2,5 m³/h	M-Bus	413,10	1	20

Contador volumétrico de energía térmica, de doble registro, dispuesto para comunicación M-bus.



GE550

CÓDIGO	ENLACE	€/ud.	□	⊞
GE550Y004	3/4"	226,85	1	-
GE550Y005	1"	293,05	1	-
GE550Y014	3/4"	243,50	1	-
GE550Y015	1"	320,90	1	-
GE550Y008	3/4"	279,60	1	-

Stacchi di contabilizzazione acqua sanitaria e/o di servizio.



R551 - R551S - R580

Colectores de distribución con enlaces 3/4" y paso 50 mm (máximo 9).

Para ver las tablas de los colectores, consultar el capítulo 3



K270

CÓDIGO	ALIMENTACIÓN	€/ud.	□	⊞
K270Y101	230 V	157,05	1	-
K270Y102	24 V	163,80	1	-



[]

Q

<

>

≡

≡

≡

≡

≡

≡

≡

≡

≡

≡

≡

≡

≡

≡

≡

≡

≡

≡

≡

≡

≡

≡

≡

MÓDULOS DE USUARIO PARA CONTABILIZACIÓN DIRECTA

GE555-2

MULTIUSUARIO

PARA 2 VIVENDAS

CÓDIGO	ENLACES	VIVIENDAS	€/ud.	CL	☐	☒
GE551Y040	3/4" o 1"	2	390,85	1	-	-

Caja metálica GE551Y040, utilizable como módulo multiusuario, compuesto por:

- Espacio libre para instalación de kits de contabilización de agua sanitaria y/o de servicio (máximo 6 kits).
 - Espacio libre para instalación de contador de energía (máximo 2 kits).
 - Caja eléctrica con bornas para conexión eléctrica.
- Dimensiones (LxAxP): 600x1100x110÷160mm.

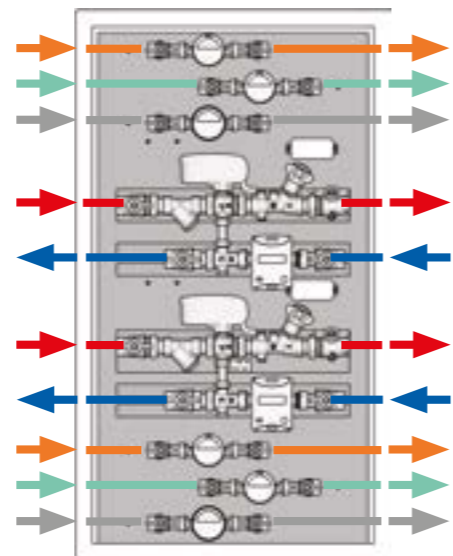

COMPONENTES COMPLEMENTARIOS EN GRIS CLARO

IDA PRIMARIO
RETORNO PRIMARIO
AGUA CALIENTE SANITARIA
AGUA FRIA SANITARIA
AGUA DE SERVICIO

PARA UTILIZAR COMO MÓDULO MULTIUSUARIO DE 2 VIVIENDAS, COMBINAR CON LOS SIGUIENTES COMPONENTES:

- Kit de contabilización de energía térmica, serie GE550-2.
- Contador de energía térmica, serie GE552.
- Kit de contabilización de agua sanitaria y/o de servicio, serie GE550.
- Actuador para válvula de zona, serie K270.
- Aislamiento, serie GE551-4.
- Componentes para centralización de datos vía M-Bus, serie GE552-4, o vía Wireless M-Bus, serie GE552-W.

Complementos

GE552

CÓDIGO	ENLACE	Qn	CENTRALIZACIÓN	€/ud.	CL	☐	☒
GE552Y158	3/4"	0,6 m³/h	M-Bus	402,90	1	20	-
GE552Y159	3/4"	1,5 m³/h	M-Bus	402,90	1	20	-
GE552Y160	1"	2,5 m³/h	M-Bus	413,10	1	20	-

Contador volumétrico de energía térmica, de doble registro, dispuesto para comunicación M-bus.



GE550

CÓDIGO	ENLACE	€/ud.	CL	☐	☒
GE550Y004	3/4"	226,85	1	-	-
GE550Y005	1"	293,05	1	-	-
GE550Y014	3/4"	243,50	1	-	-
GE550Y015	1"	320,90	1	-	-
GE550Y008	3/4"	279,60	1	-	-

Conjunto de materiales para contabilización de agua sanitaria y/o de servicio.



K270

CÓDIGO	ALIMENTACIÓN	€/ud.	CL	☐	☒
K270Y101	230 V	157,05	1	-	-
K270Y102	24V	163,80	1	-	-



GE550-2

CÓDIGO	ENLACE	EQUILIBRADO	€/ud.	CL	☐	☒
GE550Y166	3/4"	NO	234,30	1	-	-
GE550Y167	1"	NO	332,35	1	-	-
GE550Y168	3/4"	Estatico	308,40	1	-	-
GE550Y169	1"	Estatico	377,55	1	-	-
GE550Y170	3/4"	Dinámico	449,45	1	-	-
GE550Y171	1"	Dinámico	664,75	1	-	-

Kits de contabilización de energía térmica.

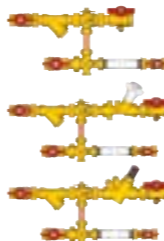

GE551-4

CÓDIGO	MEDIDA	€/ud.	CL	☐	☒
GE551Y177	para GE555Y166	108,20	1	-	-
GE551Y178	para GE550Y167-68-69-70-71	144,65	1	-	-



MÓDULOS DE USUARIO PARA CONTABILIZACIÓN DIRECTA

PARA 3 O 4 VIVIENDAS

CÓDIGO	ENLACES	VIVIENDAS	€/ud.	CL	☐	☒
GE555Y135	1 1/4" x 3/4"	3	2.141,65	GE	-	-
GE555Y136	1 1/4" x 3/4"	4	2.365,05	GE	-	-

Módulo multiusuario para instalación centralizada de calefacción y/o refrigeración, compuesto por:

- 3 o 4 guías libres para instalación de kits de contabilización de agua sanitaria y/o de servicio.
 - 3 o 4 guías libres para instalación de contador de energía.
 - Espacio libre para instalación de kit multiusuario (4 conexiones) para agua de servicio.
 - Caja eléctrica con bornas para conexión eléctrica.
- Dimensiones (LxAxP): 750x1500x190mm.

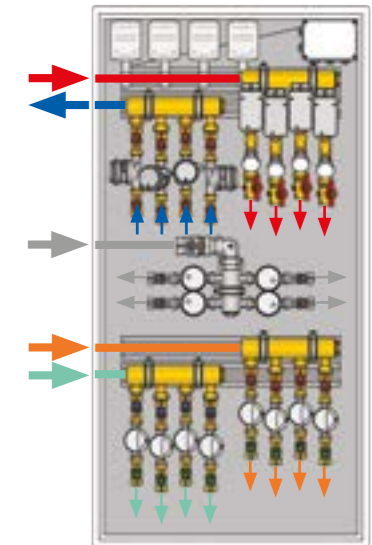
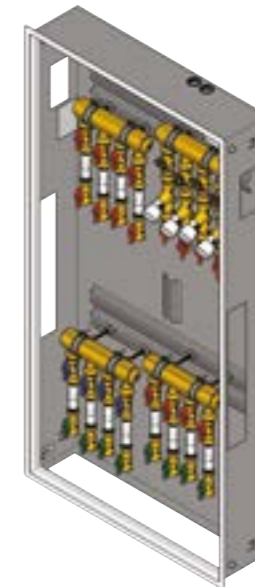

COMPONENTES COMPLEMENTARIOS EN GRIS CLARO

IDA PRIMARIO
RETORNO PRIMARIO
AGUA CALIENTE SANITARIA
AGUA FRIA SANITARIA
AGUA DE SERVICIO

PARA COMPLETAR EL MÓDULO MULTIUSUARIO COMBINAR CON LOS SIGUIENTES COMPONENTES:

- Contador de energía térmica, serie GE552.
- Contador de agua sanitaria y/o de servicio, serie GE552-2.
- Kit multiusuario (4 conexiones) para agua de servicio, código GE550Y148.
- Actuador para válvula de zona, serie K270.
- Aislamiento, serie GE551-4.
- Componentes para centralización de datos vía M-Bus, serie GE552-4, o vía Wireless M-Bus, serie GE552-W.

Complementos

GE552

CÓDIGO	ENLACE	Qn	CENTRALIZACIÓN	€/ud.	CL	☐	☒
GE552Y158	3/4"	0,6 m³/h	M-Bus	402,90	1	20	-
GE552Y159	3/4"	1,5 m³/h	M-Bus	402,90	1	20	-
GE552Y160	1"	2,5 m³/h	M-Bus	413,10	1	20	-

Contador volumétrico de energía térmica, de doble registro, dispuesto para comunicación M-bus.



GE552-2

CÓDIGO	ENLACE	CENTRALIZACIÓN	€/ud.	CL	☐	☒
GE552Y190	3/4"	M-Bus	126,75	1	-	-
GE552Y191	3/4"	M-Bus	126,75	1	-	-
GE552Y124	3/4"	Wireless	74,25	1	-	-
GE552Y126	3/4"	Wireless	82,35	1	-	-

Contador de chorro único para agua sanitaria y/o de servicio, dispuesto para comunicación M-bus mediante salida a impulsos (contacto REED).



K270

CÓDIGO	ALIMENTACIÓN	€/ud.	CL	☐	☒
K270Y101	230 V	157,05	1	-	-
K270Y102	24V	163,80	1	-	-

Actuador para válvula de zona, dotado de microinterruptor final de carrera.



GE551-4

CÓDIGO	€/ud.	CL	☐	☒
GE551Y179	67,55	1	-	-

Aislamiento para primario de la conexión multiusuario.

Es posible realizar la instalación del aislamiento con las abrazaderas ya fijadas.

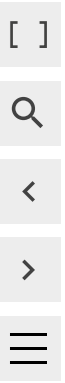

MÓDULOS DE USUARIO PARA CONTABILIZACIÓN DIRECTA

GE555-3

CÓDIGO	ENLACE	ZONA SECUNDARIO		CIRCULADOR		DIMA	€/ud.	□	⊞
		MEZCLA	ENLACE DIRECTO	NUMERO	TIPOLOGIA				
GE555Y508	3/4"	1	-	1	caudal variable	GE551Y070	1.458,35	1	-
GE555Y516	3/4"	-	1	1	caudal variable	GE551Y070	1.234,90	1	-
GE555Y526	3/4"	-	2	2	caudal variable	GE551Y071	1.693,80	1	-
GE555Y527	3/4"	-	2	1	caudal variable	GE551Y071	1.363,45	1	-
GE555Y536	3/4"	1	1	2	caudal variable	GE551Y071	1.869,15	1	-
GE555Y538	3/4"	1	1	1	caudal variable	GE551Y071	1.564,30	1	-

Módulo de usuario para instalación centralizada de calefacción y/o refrigeración, de tipo activo (con bomba/s circuladora/s), compuesto por:

- Separador hidráulico aislado para separación hidráulica entre circuito primario y secundario, dotado de grifo de descarga, purgador de aire manual y manómetro.
 - Doble derivación en el lado de secundario, para uso con agua mezclada y/o para uso sin agua mezclada.
 - Válvula de corte a esfera.
 - Válvula mezcladora con conexión M28x1,5mm.
 - Circulador automodulante conforme a la directiva ErP (2009/125/CE).
 - Válvula de zona motorizable.
 - Posibilidad de alojamiento del módulo en el interior de una caja metálica provista de válvulas de interceptación y de guías para instalación de conexiones de agua sanitaria y/o de servicio.
 - Espacio disponible para instalación de contador de energía térmica. El módulo se suministra con separador de plástico para puesta en marcha.
 - Caja eléctrica con bornas para conexión eléctrica.
 - Vaina para sonda de temperatura de impulsión.
 - Racorería para conexión y fijación.
- Dimensiones (LxAxP): 700x750x100÷140mm.

Temperatura máxima de trabajo 90°C.
Presión máxima de trabajo 6bar.

CON SEPARADOR HIDRÁULICO

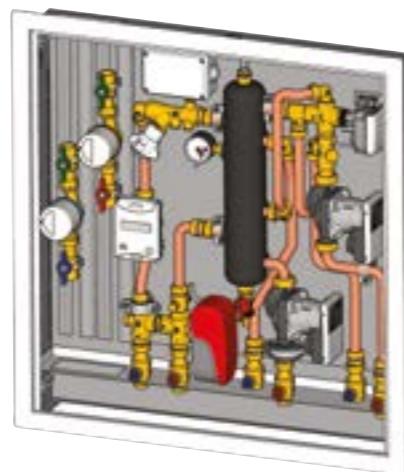

PARA COMPLETAR EL MÓDULO GE555-3 PUEDE PEDIRSE POR SEPARADO:

- Contador de energía térmica, serie GE552.
- Conjunto de material para contabilización de agua sanitaria y/o de servicio, serie GE550 o GE550-1.
- Actuador para control de válvula de zona, serie K270.
- Actuador para válvula mezcladora, serie K281 en combinación con termoregulación o serie K282 a punto fijo.
- Caja metálica para instalación en obra, serie GE551-2.
- Aislamiento, serie GE551-4.
- Componentes para centralización de datos vía M-bus, serie GE552-4, o Wireless M-Bus, serie GE552-W.



GE555Y508



GE555Y516



GE555Y526



GE555Y527

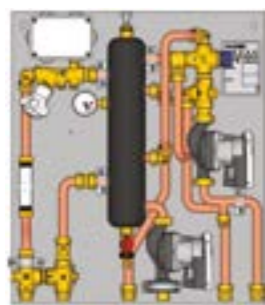

GE555Y536

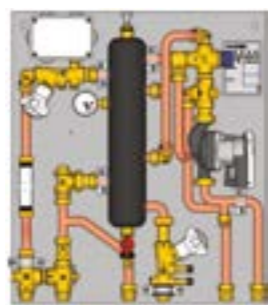

GE555Y538

MÓDULOS DE USUARIO PARA CONTABILIZACIÓN DIRECTA

Complementos

GE552

CÓDIGO	ENLACE	Qn	CENTRALIZACIÓN	€/ud.	□	⊞
GE552Y158	3/4"	0,6 m³/h	M-Bus	402,90	1	20
GE552Y159	3/4"	1,5 m³/h	M-Bus	402,90	1	20
GE552Y160	1"	2,5 m³/h	M-Bus	413,10	1	20

Contador volumétrico de energía térmica, de doble registro, dispuesto para comunicación M-bus.



K270

CÓDIGO	ALIMENTACIÓN	€/ud.	□	⊞
K270Y101	230 V	157,05	1	-
K270Y102	24 V	163,80	1	-

Actuador para válvula de zona, dotado de microinterruptor final de carrera.



GE550 - GE550-1

CÓDIGO	ENLACE	€/ud.	□	⊞
GE550Y004	3/4"	226,85	1	-
GE550Y014	3/4"	243,50	1	-
GE550Y008	3/4"	279,60	1	-
GE550Y024	3/4"	656,10	1	-

Conjunto de materiales para contabilización de agua sanitaria y/o de servicio.

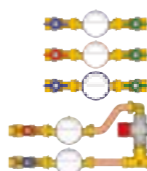

GE551-4

CÓDIGO	€/ud.	□	⊞
GE551Y174	83,05	1	-

Aislamiento para módulo GE555-3.



RECAMBIOS

CÓDIGO	MISURA	€/ud.	□	⊞
P76WIY015	15/6 - 1" - 130 mm	324,00	1	-

Circulador automodulante con índice de eficiencia energética conforme a la norma ErP 2009/125/CE.



K373-1

CÓDIGO	€/ud.	□	⊞
K373Y013	35,00	1	10

Termostato de seguridad a contacto.



ACTUADORES PARA MEZCLADORAS

CÓDIGO	ENLACE	€/ud.	□	⊞
K281X012	24 V - 0÷10 V	232,95	1	-

K281X012: Actuador a combinar con termoregulación Bus de Giacomini. Para su instalación utilizar el anillo de transformación M28x1,5mm a M30x1,5mm, referencia P19Y001.



GE551-2

CÓDIGO	ENLACE	DIMENSIONES (L x H x P) mm	Nº VÁLVULAS DE INTERCEPTACIÓN	€/ud.	□	⊞
GE551Y070	3/4"	700 x 750 x 110÷140	4	397,05	1	-
GE551Y071	3/4"	700 x 750 x 110÷140	6	459,80	1	-

Caja para instalación del módulo en obra.

Dotado de guía para instalación de conjuntos de material de agua sanitaria, GE550 o GE550-1.

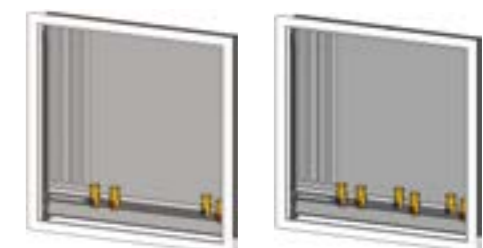

ADVERTENCIA.
La profundidad de las cajas debe regularse a 140 mm (con el marco regulable) en presencia del aislamiento GE551Y174.

> SATÉLITES DE USUARIO PARA CONTABILIZACIÓN DIRECTA

GE556

STANDARD

CÓDIGO	ENLACE	FUNCIONES PRINCIPALES	POTENCIA INTERCAMBIADOR	FILTRO	€/ud		
GE556Y301	3/4"	válvula de prioridad	44 kW	SI	1.411,55	1	-
GE556Y302	3/4"	válvula de prioridad	58 kW	SI	1.568,65	1	-
GE556Y303	3/4"	control termostático y equilib. dinámico	58 kW	SI	1.385,90	1	-
GE556Y314	3/4"	gestión agua dulce	44 kW	SI	1.337,55	1	-

Satélite de usuario para instalaciones centralizadas para gestión de calefacción y producción de agua caliente sanitaria. Compuesto por:

- Intercambiador de placas para producción instantánea de agua caliente sanitaria.
- Filtro y vaina para sonda de temperatura de impulsión, en el lado de primario.
- Válvula de zona motorizable y detentor para equilibrado estático, en el lado de calefacción.
- Posibilidad de alojamiento del satélite en interior de caja metálica provista de válvulas de corte.
- Espacio disponible para instalación de contador de energía térmica y contador de agua sanitaria. El módulo se suministra con separadores de plástico para puesta en marcha.
- Caja eléctrica con bornas para conexión eléctrica.
- Vaina para sonda de temperatura de impulsión.
- Racorería para conexión y fijación.

Dimensiones (LxAxP): 540x390x155mm.

Temperatura máxima de trabajo 90°C.

Presión máxima de trabajo 16bar (10bar con separador plástico suministrado de fábrica).

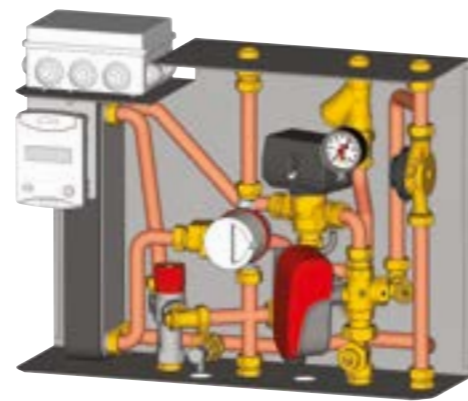

PARA COMPLETAR EL SATÉLITE GE556 PEDIR POR SEPARADO:

- Contador de energía térmica, serie GE552.
- Contador de agua sanitaria, serie GE552-2.
- Actuador para control de válvula de zona, serie K270.
- Caja metálica para instalación en obra, serie GE551-2.
- Válvulas adicionales para caja (solo para GE556Y304 y GE556Y314).
- Componentes para centralización de datos vía M-bus, serie GE552-4, o Wireless M-Bus, serie GE552-W.

PARA TODAS LAS VERSIONES LA POTENCIA DEL INTERCAMBIADOR HACE REFERENCIA A LAS SIGUIENTES CONDICIONES DE TRABAJO:

- Primario 75°C, caudal de 1m3/h.
- Secundario 15-50°C, 18 l/min (24l/min para GE556Y302 y GE556Y303).

PARA LAS VERSIONES CON INTERCAMBIADOR AUMENTADO (GE556Y302, GE556Y303), LA POTENCIA PUEDE SER CONSIDERADA IGUAL A 44KW A LAS SIGUIENTES CONDICIONES DE TRABAJO:

- Primario 65°C, caudal de 1m3/h.
- Secundario 15-50°C, 18 l/min.

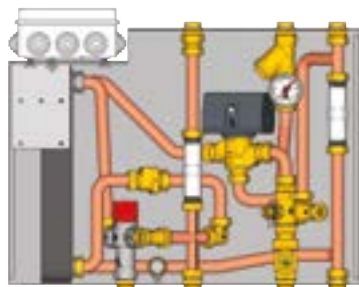

GE556Y301

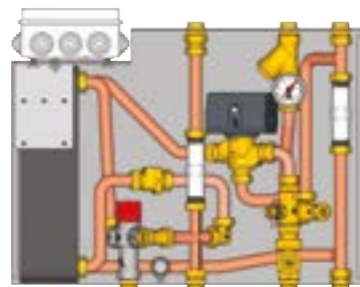

GE556Y302

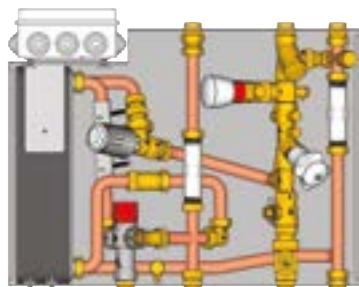

GE556Y303

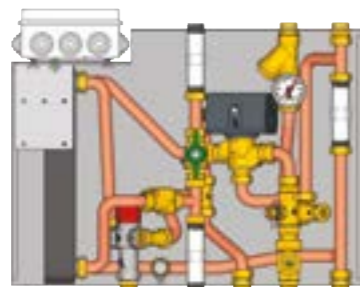

GE556Y304

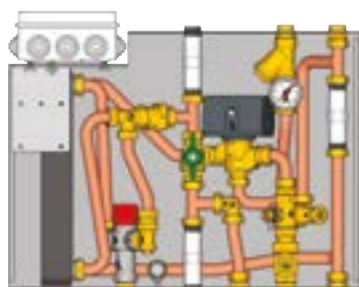

GE556Y314

Códigos de componentes

GE552

CÓDIGO	ENLACE	Qn	CENTRALIZACIÓN	€/ud		
GE552Y158	3/4"	0,6 m³/h	M-Bus	402,90	1	20
GE552Y159	3/4"	1,5 m³/h	M-Bus	402,90	1	20
GE552Y160	1"	2,5 m³/h	M-Bus	413,10	1	20

Contador volumétrico de energía térmica, de doble registro, dispuesto para comunicación M-bus.



K270

CÓDIGO	ALIMENTACIÓN	€/ud		
K270Y101	230 V	157,05	1	-
K270Y102	24V	163,80	1	-

Actuador para válvula de zona, dotado de microinterruptor final de carrera.



GE552-2

CÓDIGO	ENLACE	CENTRALIZACIÓN	€/ud		
GE552Y190	3/4"	M-Bus	126,75	1	-
GE552Y191	3/4"	M-Bus	126,75	1	-
GE552Y124	3/4"	Wireless	74,25	1	-
GE552Y126	3/4"	Wireless	82,35	1	-

Contador de chorro único para agua sanitario y/o de servicio, dispuesto para comunicación M-bus mediante salida a impulsos (contacto REED) o Wireless M-Bus instalando sobre el contador el correspondiente módulo, serie GE552-W.



GE551-2

CÓDIGO	ENLACE	DIMENSIONES (L x H x P) mm	Nº VÁLVULAS INTERCEPTACIÓN	EURO/pcs.		
GE551Y072	3/4"	560 x 570 x 165	7	517,80	1	-
GE551Y073	3/4"	570 x 770 x 165	7	506,50	1	-

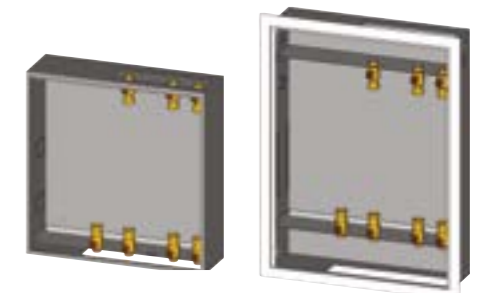

R189V

CÓDIGO	MEDIDA	€/ud		
R189VY004	3/4"	8,55	1	250

Racor con retención para el circuito de agua sanitaria (es posible instalar dos en paralelo, uno para agua fría y otro para agua caliente).



GE500

CÓDIGO	MEDIDA	€/ud		
GE500Y253	-	30,20	1	50

Válvula adicional para satélite GE556Y304 y GE556Y314.



SATÉLITES DE USUARIO PARA CONTABILIZACIÓN DIRECTA

GE556-1

CÓDIGO	ENLACE	FUNCIONES PRINCIPALES	POTENCIA INTERCAMBIADOR	DIMA	€/ud	☐	☒
GE556Y171	3/4"	Calefacción	17,4 kW	GE551Y081	2.294,50	1	-
GE556Y176	3/4"	Calefacción / Producción agua sanitaria	56 kW	GE551Y082	3.004,75	1	-
GE556Y177	3/4"	Calefacción / Producción agua sanitaria	67 kW	GE551Y082	3.148,55	1	-

Satélite de usuario de doble intercambiador para instalación centralizada para gestión de calefacción a alta o baja temperatura y producción de agua caliente sanitaria (solo para GE556Y172-173). Compuesto por:

- Intercambiador de placas para separación del circuito secundario de calefacción del circuito primario.
- Intercambiador de placas para producción instantánea de agua caliente sanitaria (excepto GE556Y171).
- Bomba circuladora automodulante conforme a la directiva ErP (2009/125/CE), vaso de expansión, válvula de seguridad, manómetro, presostato, purgador de aire automático en ramal de calefacción.
- Control termostático de temperatura de calefacción (posibilidad de alta y baja temperatura).
- Válvula de zona motorizable, en el lado de calefacción.
- Gestión de prioridad para producción de agua caliente sanitaria (excepto GE556Y171).
- Mezclador termostático antiquemaduras certificado TMV2+TMV3+WRAS (Excepto GE556Y171).
- Válvula de equilibrio dinámico, by-pass regulable en lado primario (a parte del by-pass, no existe flujo primario en caso de inactividad del satélite), purgador de aire automático.
- Posibilidad de alojamiento del satélite en interior de caja metálica provista de válvulas de corte.
- Espacio disponible para instalación de contador de energía térmica y contador de agua sanitaria (excepto GE556Y171). El módulo se suministra con separadores de plástico para puesta en marcha.
- Caja eléctrica con bornas para conexión eléctrica.

Dimensiones (LxAxP): 450x630x180mm.

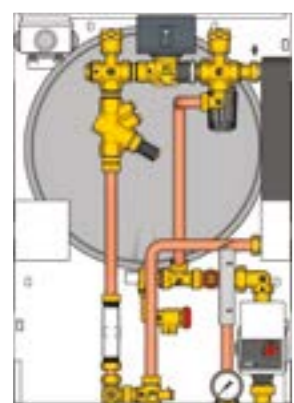

GE556Y171

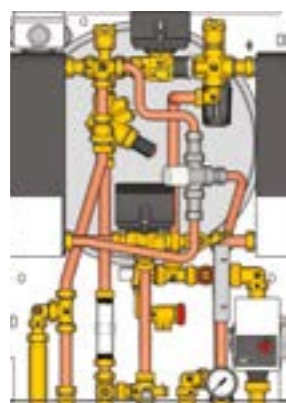

GE556Y176
GE556Y177

Complementos

GE552

CÓDIGO	ENLACE	Qn	CENTRALIZACIÓN	€/ud	☐	☒
GE552Y158	3/4"	0,6 m³/h	M-Bus	402,90	1	20
GE552Y159	3/4"	1,5 m³/h	M-Bus	402,90	1	20
GE552Y160	1"	2,5 m³/h	M-Bus	413,10	1	20

Contador volumétrico de energía térmica, de doble registro, dispuesto para comunicación M-bus.



GE551-2

CÓDIGO	ENLACE	Nº VALV. DE INTERC.	€/ud	☐	☒
GE551Y081	3/4"	4	229,05	1	-
GE551Y082	3/4"	7	315,95	1	-
GE551Y083	Ø22	4	513,95	1	-
GE551Y084	Ø22	7	724,30	1	-

Soporte para instalación del módulo en obra. Incluye válvulas de corte.

Dimensiones (LxAxP): 450x720x150mm.

GE551Y083, GE551Y084: Para instalación con entradas/salidas de tuberías por la parte superior.



GE552-2

CÓDIGO	ENLACE	CENTRALIZACIÓN	€/ud	☐	☒
GE552Y190	3/4"	M-Bus	126,75	1	-
GE552Y124	3/4"	Wireless	74,25	1	-

Contador de chorro único para agua sanitario y/o de servicio, dispuesto para comunicación M-bus mediante salida a impulsos (contacto REED) o Wireless M-Bus instalando sobre el contador el correspondiente módulo, serie GE552-W.



RECAMBIOS

CÓDIGO	MEDIDA	€/ud	☐	☒
P76WIY012	15/6 - 1" - 130 mm	420,45	1	-

Circulador automodulante con índice de eficiencia energética conforme a la norma ErP 2009/125/CE.



CON INTERCAMBIADOR DOBLE

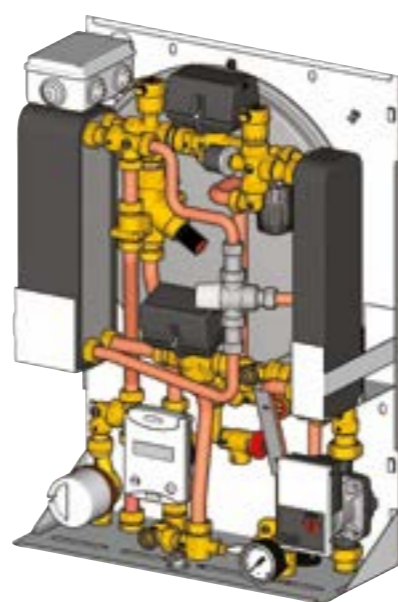

PARA COMPLETAR EL SATÉLITE GE556-1 PEDIR POR SEPARADO:

- Contador de energía térmica, serie GE552.
- Contador de agua sanitaria, serie GE552-2.
- Soporte metálico para instalación en obra, serie GE551-2.
- Componentes para centralización de datos vía M-bus, serie GE552-4, o Wireless M-Bus, serie GE552-W.

GE556-2

CÓDIGO	ENLACE	FUNCIÓN PRINCIPAL	POTENCIA	DIMA	€/ud	☐	☒
GE556Y401	3/4"	Calefacción./ Producción agua sanitaria	58 kW	GE551Y074	3.051,00	1	-
GE556Y402	3/4"	Calefacción./ Producción agua sanitaria	67 kW	GE551Y074	3.136,15	1	-

Satélite de usuario electrónico para gestión de calefacción a alta o baja temperatura y producción de agua caliente sanitaria. Compuesto por:

- Intercambiador de placas para producción instantánea de agua caliente sanitaria.
- Flujostato para control de prioridad de agua caliente sanitaria.
- Válvula desviadora a tres vías motorizada y válvula mezcladora a dos vías motorizada.
- Bomba circuladora automodulante conforme a la directiva ErP (2009/125/CE).
- Filtro y purgador de aire manual en lado primario. Presostato de seguridad para presión baja.
- By-pass regulable y detentor de equilibrio estático en lado de calefacción.
- Válvula de seguridad térmica en lado de calefacción. Tubos aislados.
- Centralita de termoregulación electrónica a punto fijo para gestión de la temperatura del agua caliente sanitaria y la curva climática de calefacción, con sonda exterior (incluida).
- Control a distancia con display para gestión de parámetros. Código K480Y002.
- Sonda de control de temperatura de agua caliente sanitaria (calefacción y retorno primario).
- Caja eléctrica con bornas para conexión eléctrica.
- Espacio disponible para instalación de contador de energía térmica y contador de agua sanitaria. El módulo se suministra con separadores de plástico para puesta en marcha.

Ahorro de energía: reducción del caudal necesario en lado de primario y reducción de la temperatura de retorno en lado de primario.

- Rango de temperatura de calefacción: baja temperatura 25÷45°C / alta temperatura 25÷85°C.

- Rango de temperatura agua caliente sanitaria: 30÷60°C (Set-Point 48°C).

Dimensiones (LxAxP): 450x630x180mm.

Temperatura máxima de trabajo: 90°C.

Presión máxima de trabajo: 6bar

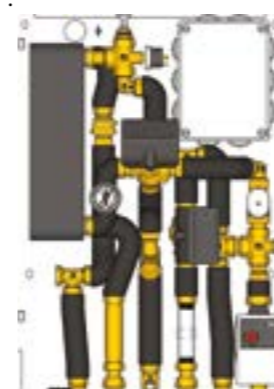

GE556Y401-402

Complementos

GE552

CÓDIGO	ENLACE	Qn	CENTRALIZACIÓN	€/ud	☐	☒
GE552Y158	3/4"	0,6 m³/h	M-Bus	402,90	1	20
GE552Y159	3/4"	1,5 m³/h	M-Bus	402,90	1	20
GE552Y160	1"	2,5 m³/h	M-Bus	413,10	1	20

Contador volumétrico de energía térmica, de doble registro, dispuesto para comunicación M-bus.



GE551-2

CÓDIGO	ENLACE	Nº VALV. DE INTERC.	€/ud	☐	☒
GE551Y074	3/4"	6	307,60	1	-

Soporte para instalación del módulo en obra. Incluye válvulas de corte.



GE551-2

CÓDIGO	ENLACE	€/ud	☐	☒
GE550Y001	3/4"	42,30	1	-

Conexión adicional para agua fría sanitaria. Con separador de plástico incluido, para instalar posteriormente contador de agua sanitaria.



Características de ahorro energético

Bajas temperaturas de retorno del primario, en funcionamiento sanitario

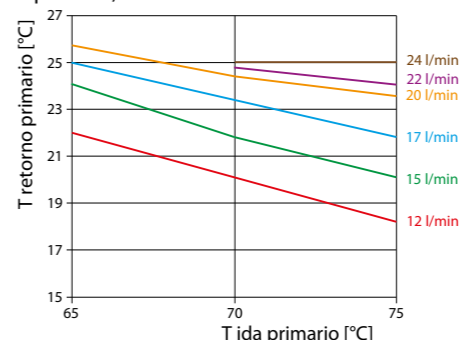

SATÉLITES DE USUARIO PARA CONTABILIZACIÓN DIRECTA

REGULACIÓN ELECTRÓNICA

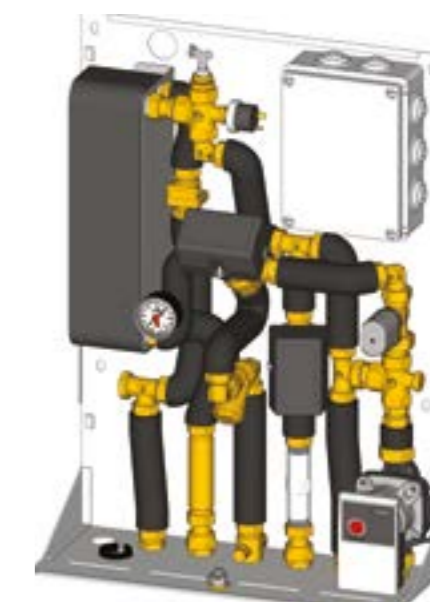

PARA COMPLETAR EL SATÉLITE GE556-2 PEDIR POR SEPARADO:

- Contador de energía térmica, serie GE552.
- Contador de agua sanitaria, serie GE552-2.
- Soporte metálico para instalación en obra, serie GE551-2.
- Componentes para centralización de datos vía M-bus, serie GE552-4, o Wireless M-Bus, serie GE552-W.



K480Y002

Termostato ambiente con comando remoto, incluido en satélite.

GE552-2

CÓDIGO	ENLACE	CENTRALIZACIÓN	€/ud	☐	☒
GE552Y190	3/4"	M-Bus	126,75	1	-
GE552Y191	3/4"	M-Bus	126,75	1	-
GE552Y124	3/4"	Wireless	74,25	1	-
GE552Y126	3/4"	Wireless	82,35	1	-

Contador de chorro único para agua sanitario y/o de servicio, dispuesto para comunicación M-bus mediante salida a impulsos (contacto REED) o Wireless M-Bus instalando sobre el contador el correspondiente módulo, serie GE552-W.



RECAMBIOS

CÓDIGO	MEDIDA	€/ud	☐	☒
P76WIY015	15/6 - 1" - 130 mm	324,00	1	-

Circulador automodulante con índice de eficiencia energética conforme a la norma ErP 2009/125/CE.



GE500

CÓDIGO	MEDIDA	€/ud	☐	☒
GE500Y254	3/4"	30,20	1	-

Válvula adicional para soporte GE551Y074 cuando se instala la conexión adicional GE550Y001.



SATÉLITES DE USUARIO PARA CONTABILIZACIÓN DIRECTA

GE556-3

CÓDIGO	ENLACE	FUNCIÓN PRINCIPAL	POTENCIA	€/ud	□	⊞
GE556Y152	3/4"	Produzione acqua sanitaria	56 kW	616,30	1	-

Satélite con intercambiador de calor para producción de agua caliente sanitaria. Compuesto por:

- Intercambiador de placas para producción instantánea de agua caliente sanitaria.
- Mezclador termostático.
- Válvula de equilibrio estático.
- Válvula de retención con aprobación NF, en lado sanitario.
- Espacio disponible para instalación de contador de agua sanitaria. El módulo se suministra con separador de plástico para puesta en marcha.

Dimensiones (LxAxP): 330x295x120mm.

Lado Primario:
Temperatura máxima de trabajo 90°C.
Presión máxima de trabajo 16bar.

Lado Sanitario:
Temperatura máxima de trabajo 30°C (agua fría).
Presión máxima de trabajo 10bar.

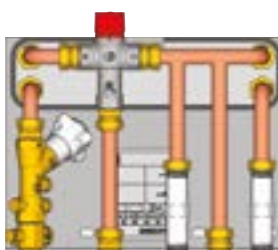

GE556Y152

Complementos

GE552

CÓDIGO	ENLACE	Qn	CENTRALIZACIÓN	€/ud	□	⊞
GE552Y158	3/4"	0,6 m³/h	M-Bus	402,90	1	20
GE552Y159	3/4"	1,5 m³/h	M-Bus	402,90	1	20
GE552Y160	1"	2,5 m³/h	M-Bus	413,10	1	20

Contador volumétrico de energía térmica, de doble registro, dispuesto para comunicación M-bus.



GE551-4

CÓDIGO	€/ud	□	⊞
GE551Y181	58,15	1	-

Aislamiento para satélite GE556Y152.



PRODUCCIÓN AGUA SANITARIA

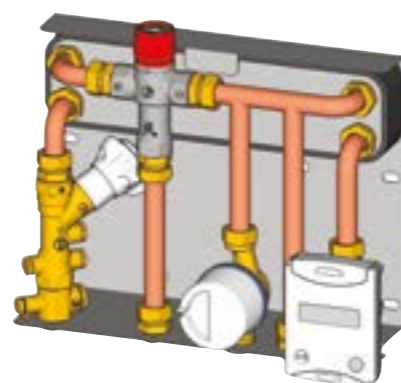

PARA COMPLETAR EL SATÉLITE GE556-3 PEDIR POR SEPARADO:

- Contador de energía térmica, serie GE552.
- Contador de agua sanitaria, serie GE552-2.
- Aislamiento, serie GE551-4.
- Soporte metálico para instalación en obra, serie GE551-2.
- Componentes para centralización de datos vía M-bus, serie GE552-4, o Wireless M-Bus, serie GE552-W.

GE556-4

CÓDIGO	ENLACE	FUNCIÓN PRINCIPAL	POTENCIA	DIMA	€/ud	□	⊞
GE556Y320	3/4"	Calefacción alta temperatura / Producción agua sanitaria	56 kW	GE551Y075	2.467,50	1	-
GE556Y321	3/4"	Calefacción alta temperatura / Producción agua sanitaria	67 kW	GE551Y075	2.552,70	1	-
GE556Y322	3/4"	Calefacción baja temperatura / Producción agua sanitaria	56 kW	GE551Y075	2.995,85	1	-
GE556Y323	3/4"	Calefacción baja temperatura / Producción agua sanitaria	67 kW	GE551Y075	3.081,00	1	-

Satélite de usuario para gestión de calefacción a alta o baja temperatura y la producción de agua caliente sanitaria. Compuesto por:

- Intercambiador de placas para producción instantánea de agua caliente sanitaria.
- Flujostato para control de prioridad de agua caliente sanitaria.
- Válvula desviadora a tres vías motorizada.
- Bomba circuladora automodulante conforme a la directiva ErP (2009/125/CE).
- Válvula de equilibrio estático R206B (solo para GE556Y320-321).
- Válvula termostática para regular la temperatura del agua caliente sanitaria y de calefacción.
- By-pass interceptable en el lado primario sanitario, para mantener caliente el intercambiador.
- Purgador automático, filtro y manómetro en lado primario.
- Presostato de seguridad por baja presión en lado primario (solo para GE556Y322-323).
- Válvula de control de presión diferencial en lado primario.
- Válvula de seguridad con actuador electrotérmico R473 en lado de calefacción.
- Caja eléctrica con bornas para conexión eléctrica.
- Espacio disponible para instalación de contador de energía térmica y contador de agua sanitaria. El módulo se suministra con separadores de plástico para puesta en marcha.

Dimensiones (LxAxP): 450x630x180mm.

Temperatura máxima de trabajo 90°C.
Presión máxima de trabajo 6bar (para versión baja temperatura) y 16bar (para versión a alta temperatura).

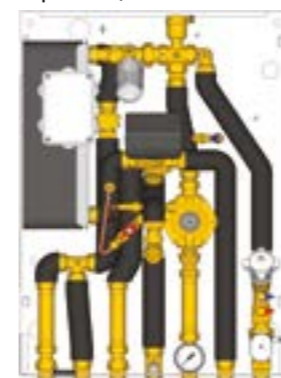

GE556Y320
GE556Y321

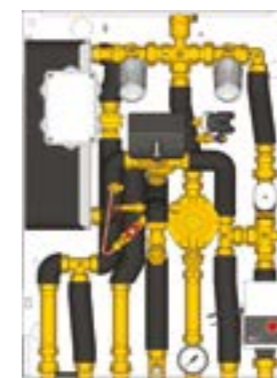

GE556Y322
GE556Y323

Complementos

GE552

CÓDIGO	ENLACE	Qn	CENTRALIZACIÓN	€/ud	□	⊞
GE552Y158	3/4"	0,6 m³/h	M-Bus	402,90	1	20
GE552Y159	3/4"	1,5 m³/h	M-Bus	402,90	1	20
GE552Y160	1"	2,5 m³/h	M-Bus	413,10	1	20

Contador volumétrico de energía térmica, de doble registro, dispuesto para comunicación M-bus.



GE551-2

CÓDIGO	ENLACE	N° VALV. DE INTERCER.	€/ud	□	⊞
GE551Y075	3/4"	7	261,35	1	-

Soporte para instalación del módulo en obra.

Incluye válvulas de corte.

Dimensiones (LxAxP): 450x292x72mm.



SATÉLITES DE USUARIO PARA CONTABILIZACIÓN DIRECTA

CON VÁLVULA DE CONTROL DE PRESIÓN DIFERENCIAL

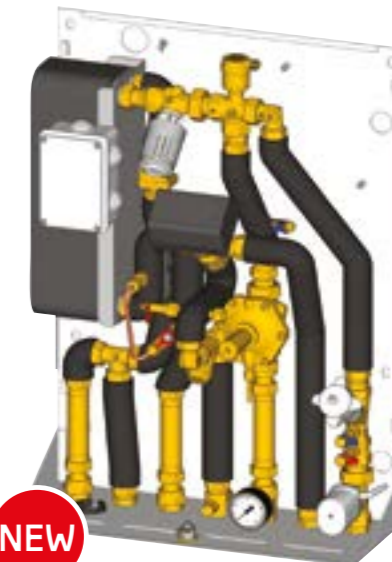

NEW

PARA COMPLETAR EL SATÉLITE GE556-4 PEDIR POR SEPARADO:

- Contador de energía térmica, serie GE552.
- Contador de agua sanitaria, serie GE552-2.
- Soporte metálico para instalación en obra, serie GE551-2.
- Componentes para centralización de datos vía M-bus, serie GE552-4, o Wireless M-Bus, serie GE552-W.

GE552-2

CÓDIGO	ENLACE	CENTRALIZACIÓN	€/ud	□	⊞
GE552Y190	3/4"	M-Bus	126,75	1	-
GE552Y191	3/4"	M-Bus	126,75	1	-
GE552Y124	3/4"	Wireless	74,25	1	-
GE552Y126	3/4"	Wireless	82,35	1	-

Contador de chorro único para agua sanitario y/o de servicio, dispuesto para comunicación M-bus mediante salida a impulsos (contacto REED) o Wireless M-Bus instalando sobre el contador el correspondiente módulo, serie GE552-W.



RECAMBIOS

CÓDIGO	MEDIDA	€/ud	□	⊞
P76WIY015	15/6 - 1" - 130 mm	324,00	1	-

Circulador automodulante con índice de eficiencia energética conforme a la norma ErP 2009/125/CE.



> KITS Y ACCESORIOS (CAJAS, AISLAMIENTOS Y OTROS COMPONENTES)

GE550

KIT PARA AGUA SANITARIA

CÓDIGO	CONEXIÓN	TIPOLOGIA AGUA SANITARIA	CAUDAL NOMINAL m³/h	MAX. TEMP. AGUA	CONTADOR AGUA	LONGITUD KIT mm	€/ud	CL	☐	⊞
GE550Y004	3/4"	fría	1,5	30 °C	SI	262	226,85	1	-	-
GE550Y005	1"	fría	2,5	30 °C	SI	310	293,05	1	-	-
GE550Y014	3/4"	caliente	1,5	90 °C	SI	262	243,50	1	-	-
GE550Y015	1"	caliente	2,5	90 °C	SI	310	320,90	1	-	-
GE550Y008	3/4"	fría - de servicio	1,5	30 °C	SI	262	279,60	1	-	-
GE550Y101	3/4"	fría	1,5	-	NO	262	62,10	1	-	-
GE550Y102	1"	fría	2,5	-	NO	310	97,15	1	-	-
GE550Y103	3/4"	caliente	1,5	-	NO	262	62,10	1	-	-
GE550Y104	1"	caliente	2,5	-	NO	310	97,15	1	-	-

Kit de contabilización para agua sanitaria, compuesto por:

- Válvulas de corte a esfera.
- Válvula de retención integrada en válvula de corte a esfera con maneta verde.
- Abrazadera de sujeción.
- Separador de plástico en la ubicación de contador (según modelo).
- Disponible con o sin contador de agua sanitaria.

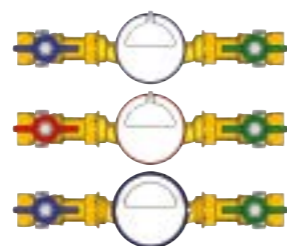

GE550Y004 - GE550Y005
GE550Y014 - GE550Y015
GE550Y008



GE550Y101-GE550Y102
GE550Y103-GE550Y104

Temperatura máxima de trabajo: 30°C en lado de agua fría sanitaria y 90°C en lado de agua caliente sanitaria.

Presión máxima de trabajo: 16bar (10bar con separador plástico suministrado de fábrica).

GE550-1

KIT PARA AGUA SANITARIA CON MEZCLADOR TERMOSTÁTICO

CÓDIGO	CONEXIÓN	TIPOLOGIA AGUA SANITARIA	CAUDAL NOMINAL m³/h	MAX. TEMP. AGUA	CONTADOR AGUA	LONGITUD KIT mm	€/ud	CL	☐	⊞
GE550Y024	3/4"	fría + caliente	1,5	90 °C (caliente)	SI	420	656,10	GE	1	-
GE550Y111	3/4"	fría + caliente	1,5	90 °C (caliente)	NO	420	263,35	GE	1	-

Kit de contabilización para agua sanitaria, con mezclador termostático integrado, compuesto por:

- Válvulas de corte a esfera.
- Válvula de retención.
- Separador de plástico en la ubicación de contador.
- Disponible con o sin contador de agua sanitaria.
- Disponible con o sin abrazadera de fijación.

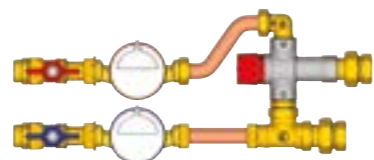

GE550Y024

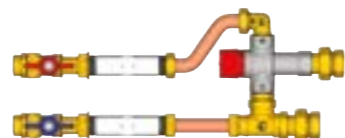

GE550Y111

Temperatura máxima de trabajo: 30°C en lado de agua fría sanitaria y 90°C en lado de agua caliente sanitaria.

Presión máxima de trabajo: 16bar (10bar con separador plástico suministrado de fábrica).

GE550-2

KIT PARA CALEFACCIÓN / REFRIGERACIÓN

KIT DE IMPULSIÓN

CÓDIGO	CONEXIÓN	CAUDAL NOMINAL m³/h	VÁLVULA DE ZONA	VÁLVULA DE EQUILIBRADO	FILTRO	LONGITUD KIT mm	€/ud	☐	⊞
GE550Y121	3/4"	1,5	NO	NO	SI	264	89,45	1	-
GE550Y122	1"	2,5	NO	NO	SI	316	118,30	1	-
GE550Y123	3/4"	1,5	2 vías	NO	NO	237	105,60	1	-
GE550Y124	3/4"	1,5	2 vías	NO	SI	320	125,25	1	-
GE550Y125	1"	2,5	2 vías	NO	SI	371	164,55	1	-
GE550Y135	1"	2,5	2 vías	SI	SI	508	317,60	1	-
GE550Y136	3/4"	1,5	2 vías	SI	SI	439	254,10	1	-
GE550Y137	3/4"	1,5	NO	SI	NO	264	186,10	1	-
GE550Y138	3/4"	1,5	NO	SI	SI	345	205,70	1	-
GE550Y139	1"	2,5	NO	SI	SI	411	254,10	1	-

Kit de contabilización para impulsión de circuito de calefacción y/o refrigeración, compuesto por:

- Válvula de corte a esfera.
- Según modelo, disponible en 3/4" o 1", válvula de zona motorizable, válvula de equilibrado estático y filtro.

Temperatura máxima de trabajo: 110°C.

Presión máxima de trabajo: 16bar.



GE550Y121
GE550Y122



GE550Y123
GE550Y125



GE550Y124
GE550Y135



GE550Y136
GE550Y137



GE550Y138
GE550Y139

KIT DE RETORNO

CÓDIGO	CONEXIÓN	CAUDAL NOMINAL m³/h	SEPARADOR	LONGITUD KIT mm	MEDIDA SEPARADOR mm	EURO/pcs.	☐	⊞
GE550Y129	3/4"	1,5	SI	254	110	66,20	1	-
GE550Y130	1"	2,5	SI	300	130	92,55	1	-

Kit de contabilización para retorno de circuito de calefacción y/o refrigeración, compuesto por:

- Válvula de corte a esfera, precintable.
- Espacio disponible para instalación de contador de energía. El módulo se suministra con separador de plástico para puesta en marcha.
- Según modelo, disponible en 3/4" o 1".

Temperatura máxima de trabajo: 110°C (90°C con separador plástico suministrado de fábrica).

Presión máxima de trabajo: 16bar (10bar con separador plástico suministrado de fábrica).



GE550Y129
GE550Y130

KIT DE IMPULSIÓN & RETORNO

CÓDIGO	CONEXIÓN	CAUDAL NOMINAL m³/h	VÁLVULA DE ZONA	EQUILIBRADO	LONGITUD KIT mm	MEDIDA SEPARADOR mm	€/ud	☐	⊞
GE550Y166	3/4"	1,5	3 vías	NO	422	110	234,30	1	-
GE550Y167	1"	2,5	3 vías	NO	491	130	332,35	1	-
GE550Y168	3/4"	1,5	3 vías	estático	453	110	308,40	1	-
GE550Y169	1"	2,5	3 vías	estático	491	130	377,55	1	-
GE550Y170	3/4"	1,5	3 vías	dinámico	444	110	449,45	1	-
GE550Y171	1"	2,5	3 vías	dinámico	490	130	664,75	1	-

Kit de contabilización para impulsión y retorno de circuito de calefacción y/o refrigeración, compuesto por:

- Válvula de corte a esfera, precintable.
- Filtro con malla en acero Inox.
- Espacio disponible para instalación de contador de energía. El módulo se suministra con separador de plástico para puesta en marcha.
- Según modelo, disponible en 3/4" o 1" y válvula de equilibrado estático o dinámico.

Temperatura máxima de trabajo: 110°C (90°C con separador plástico suministrado de fábrica).

Presión máxima de trabajo: 16bar (10bar con separador plástico suministrado de fábrica).



GE550Y166
GE550Y167



GE550Y168
GE550Y169



GE550Y170
GE550Y171

KITS Y ACCESORIOS (CAJAS, AISLAMIENTOS Y OTROS COMPONENTES)

KITS Y ACCESORIOS (CAJAS, AISLAMIENTOS Y OTROS COMPONENTES)

GE550-3
MULTIUSUARIOS

Kit o módulo de contabilización multiusuario, compuesto por:

- Válvula de corte a esfera.
- Espacio disponible en retorno para instalación de contador de energía. El módulo se suministra con separador de plástico para puesta en marcha. El contador de energía volumétrico debe instalarse separando la parte volumétrica del display de visualización.
- Según versión, existen módulos multiusuario para agua sanitaria, calefacción y/o refrigeración o plancha metálica universal.
- Según versión, existen kits con válvula de equilibrado estático, válvula de zona motorizable y válvula mezcladora motorizable.
- Temperatura máxima de trabajo: 110°C (90°C con separador plástico suministrado de fábrica).
- Presión máxima de trabajo: 16bar (10bar con separador plástico suministrado de fábrica).

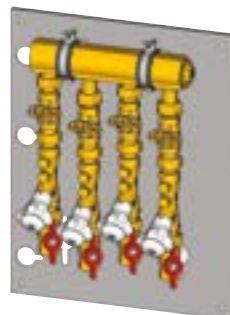
GE550Y147
GE550Y117
Kit de impulsión calefacción/refrigeración.

- Guías para instalación de abrazaderas en dirección vertical.
 - Válvula de zona motorizable con actuador serie K270.
 - Válvula de equilibrado estático.
 - Válvula de corte con portasonda para contador de energía.
 - Posibilidad de insertar una quinta zona, código GE550Y094.
- Dimensiones plancha (LxAxP):
-
- 390x495x160mm.

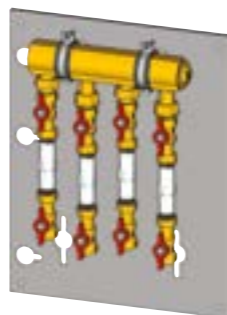
GE550Y146
GE550Y116
Kit de retorno calefacción/refrigeración.

- Guías para instalación de abrazaderas en dirección vertical.
 - Separador de plástico (el contador GE552 de 3/4" debe pedirse por separado).
 - Válvula de corte.
 - Posibilidad de insertar una quinta zona, código GE550Y093.
- Dimensiones plancha (LxAxP):
-
- 390x495x110mm.

CÓDIGO	CONEXIÓN	ZONAS	€/ud	☐	☒
GE550Y147	1 1/4" x 3/4"	4	885,35	1	-
GE550Y117	1 1/4" x 3/4"	3	682,90	-	-

CÓDIGO	CONEXIÓN	ZONAS	€/ud	☐	☒
GE550Y146	1 1/4" x 3/4"	4	534,90	1	-
GE550Y116	1 1/4" x 3/4"	3	262,35	1	-

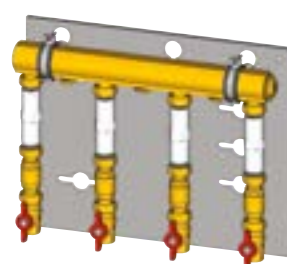
GE550Y145
GE550Y115
Kit de impulsión calefacción/refrigeración.

- Guías para instalación de abrazaderas en dirección vertical.
 - Separador de plástico para insertar circulador 15/7.
 - Válvula antiretorno de paso mejorado (1").
 - Válvula de corte con portasonda del contador de energía.
 - Posibilidad de insertar una quinta zona, código GE550Y092.
- Dimensiones plancha (LxAxP):
-
- 495x390x115mm.

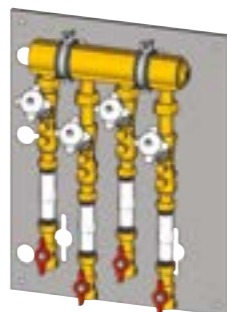
GE550Y144
GE550Y114
Kit de retorno calefacción/refrigeración.

- Guías para instalación de abrazaderas en dirección vertical.
 - Válvula de equilibrado estático.
 - Separador de plástico (el contador GE552 de 3/4" debe pedirse por separado).
 - Posibilidad de insertar una quinta zona, código GE550Y091.
- Dimensiones plancha (LxAxP):
-
- 495x390x160mm.

CÓDIGO	CONEXIÓN	ZONAS	€/ud	☐	☒
GE550Y145	1 1/4" x 3/4"	4	832,00	1	-
GE550Y115	1 1/4" x 3/4"	3	493,70	1	-

CÓDIGO	CONEXIÓN	ZONAS	€/ud	☐	☒
GE550Y144	1 1/4" x 3/4"	4	713,25	1	-
GE550Y114	1 1/4" x 3/4"	3	580,30	1	-

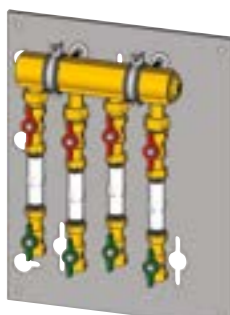
GE550Y112
GE550Y113
Kit agua caliente sanitaria y/o agua fría.

- Guías para instalación de abrazaderas en dirección vertical.
 - Separador de plástico (el contador GE552 de 3/4" debe pedirse por separado).
 - Válvula de corte.
 - Válvula de corte con válvula de retención integrada (maneta verde).
 - Posibilidad de insertar una quinta zona, código GE550Y090.
- Dimensiones plancha (LxAxP):
-
- 390x495x160mm.

CÓDIGO	CONEXIÓN	ZONAS	€/ud	☐	☒
GE550Y112	1 1/4" x 3/4"	4	545,20	1	-
GE550Y113	1 1/4" x 3/4"	3	439,90	1	-

KIT - 5ª ZONA

CÓDIGO	CONEXIÓN	DESCRIPCIÓN	CÓDIGO DE EMPAREJAMIENTO	€/ud	☐	☒
GE550Y148	1 1/4" x 3/4"	Kit para agua de servicio (4 zonas)	caja GE551Y031	273,40	1	-
GE550Y090	1 1/4" x 3/4"	5ª zona para agua caliente/fría sanitaria	multiutenza GE550Y112	86,05	1	-
GE550Y091	1 1/4" x 3/4"	5ª zona de retorno calefacción/refrigeración	multiutenza GE550Y144	123,20	1	-
GE550Y092	1 1/4" x 3/4"	5ª zona de impulsión calefacción/refrigeración	multiutenza GE550Y145	97,45	1	-
GE550Y093	1 1/4" x 3/4"	5ª zona de retorno calefacción/refrigeración	multiutenza GE550Y146	81,10	1	-
GE550Y094	1 1/4" x 3/4"	5ª zona de impulsión calefacción/refrigeración	multiutenza GE550Y147	146,05	1	-
GE550Y095	1 1/4" x 3/4"	5ª zona para agua de servicio	multiutenza GE550Y148	61,75	1	-

Stacchi multiutenza.

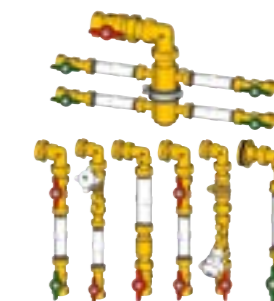
NOTA

Los módulos GE550-3 arriba mencionados, pueden ser instalados a pared o dentro de la caja GE551Y031.



KITS Y ACCESORIOS (CAJAS, AISLAMIENTOS Y OTROS COMPONENTES)

GE551

CAJAS



Caja de empotrar en acero pintado al horno (RAL9010), compuesto por:

- Puerta con cierre por llave.
- Marco regulable en profundidad.
- Agujeros frontales y laterales con tapa de cierre para tubería de suministro.
- Caja con pasacables para conexión eléctrica.

CÓDIGO	DIMENSIONES (L x H x P) mm	ZONA PARA KITS DE CALEF./REFRESCAMIENTO.	GUIAS PARA KITS SANITARIOS.	€/ud	□	⊞
GE551Y031	750 x 1500 x 190	3÷4	3÷4	746,90	1	-
GE551Y038	500 x 500 x 110	1	2	243,90	1	-
GE551Y039	600 x 600 x 110	1	3	337,00	1	-
GE551Y040	600 x 1100 x 110	2	6	390,85	1	-

GE551-2

SOPORTE PARA MÓDULO DE USUARIO CON SEPARADOR HIDRÁULICO, GE555-3



Soporte metálico para instalación en obra de módulos y/o satélites de contabilización de usuario.

Advertencia: El soporte viene regulado con espesor 140mm (con marco regulable), en presencia de aislamiento GE551Y174.

GE551Y070
GE551Y071

CÓDIGO	CONEXIÓN	DIMENSIONES (L x H x P) mm	Nº VALV. DE INTERCEPTACIÓN	€/ud	□	⊞
GE551Y070	3/4"	700 x 750 x 110÷140	4	397,05	1	-
GE551Y071	3/4"	700 x 750 x 110÷140	6	459,80	1	-

SOPORTE PARA SATÉLITE CON DOBLE INTERCAMBIADOR, GE556-1

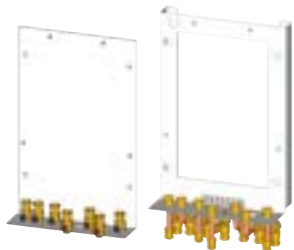

Soporte metálico para instalación en obra con válvulas de corte en base metálica para correcto posicionamiento.

GE551Y083, GE551Y084: Para instalación con entradas/salidas de tuberías por la parte superior (pasando por detrás del soporte).

GE551Y081
GE551Y083

GE551Y082
GE551Y084

CÓDIGO	CONEXIÓN	DIMENSIONES (L x H x P) mm	Nº VALV. DE INTERCEPTACIÓN	€/ud	□	⊞
GE551Y081	3/4"	450 x 720 x 150	4	229,05	1	-
GE551Y082	3/4"	450 x 720 x 150	7	315,95	1	-
GE551Y083	Ø22	450 x 720 x 208	4	513,95	1	-
GE551Y084	Ø22	450 x 720 x 208	7	724,30	1	-

SOPORTE PARA SATÉLITE CON VÁLVULA DE PRESIÓN DIFERENCIAL, GE556-4



Soporte metálico para instalación en obra con válvulas de corte en base metálica para correcto posicionamiento.

GE551Y075

CÓDIGO	CONEXIÓN	DIMENSIONES (L x H x P) mm	Nº VALV. DE INTERCEPTACIÓN	€/ud	□	⊞
GE551Y075	3/4"	450 x 292 x 72	7	261,35	1	-

GE551-1

CHAPA



Chapa metálica electrozincada preparada para instalación de kits de contabilización para calefacción y/o refrigeración y de agua sanitaria y/o de servicio.

CÓDIGO	DIMENSIONES (L x H x P) mm	ZONA PARA KITS DE CALEF./REFRESCAMIENTO.	GUIAS PARA KITS SANITARIOS.	€/ud	□	⊞
GE551Y154	500 x 500 x 10	1	3	37,70	1	-

SOPORTES

SOPORTE PARA SATÉLITE ESTÁNDAR, GE556

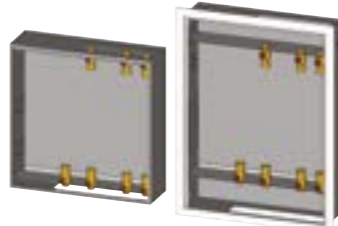

Soporte metálico para instalación en obra y puerta con cierre por llave.

GE551Y072: Versión exterior.
GE551Y073: Versión empotrar.

GE551Y072
GE551Y073

CÓDIGO	CONEXIÓN	DIMENSIONES (L x H x P) mm	Nº VALV. DE INTERCEPTACIÓN	€/ud	□	⊞
GE551Y072	3/4"	560 x 570 x 165	7	517,80	1	-
GE551Y073	3/4"	570 x 770 x 165	7	506,50	1	-

SOPORTE PARA SATÉLITE CON REGULACIÓN ELECTRÓNICA, GE556-2



Soporte metálico para instalación en obra con válvulas de corte en base metálica para correcto posicionamiento.

GE551Y074

CÓDIGO	CONEXIÓN	DIMENSIONES (L x H x P) mm	Nº VALV. DE INTERCEPTACIÓN	€/ud	□	⊞
GE551Y074	3/4"	450 x 720 x 72	7	307,60	1	-

GE551-3

ABRAZADERAS



Abrazadera de material plástico, para fijar kits de contabilización para calefacción y/o refrescamiento y para agua sanitaria o de servicio.

CÓDIGO	DIMENSIONES	USO	€/ud	□	⊞
GE551Y002	DN25	Para kits de 3/4"	3,00	1	-
GE551Y003	DN32	Para kits de 3/4"	3,40	1	-
GE551Y004	DN40	Para kits de 1"	3,55	1	-

GE551-4

AISLAMIENTOS



Aislamiento para conjunto de impulsión para calefacción y/o refrescamiento GE550Y136.

Dimensiones (LxAxP): 465x125x90mm.

GE551Y171

CÓDIGO	€/ud	□	⊞
GE551Y171	43,25	1	-



Aislamiento para contador de agua sanitaria, serie GE552-2, solo para medida de 3/4".

Dimensiones (LxAxP): 170x90x65mm.

GE551Y173

CÓDIGO	€/ud	□	⊞
GE551Y173	29,60	1	-



Aislamiento para módulo de usuario con separador hidráulico, serie GE555-3.

Dimensiones (LxAxP): 410x560x115mm.

GE551Y174

CÓDIGO	€/ud	□	⊞
GE551Y174	83,05	1	-



Aislamiento para módulo GE555Y461 y conjunto de impulsión y retorno de calefacción y/o refrigeración GE550Y166.

Dimensiones (LxAxP): 450x250x90mm.

GE551Y177

CÓDIGO	€/ud	□	⊞
GE551Y177	108,20	1	-



Aislamiento en polietileno expandido para módulos GE555Y462, GE555Y463, GE555Y468, GE555Y469 y conjuntos de impulsión y retorno para calefacción y/o refrigeración GE550Y167, GE550Y168, GE550Y169, GE550Y170, GE550Y171.

Dimensiones (LxAxP): 530x250x90mm.

GE551Y178

CÓDIGO	€/ud	□	⊞
GE551Y178	144,65	1	-



Aislamiento en polietileno expandido para conjuntos de contabilización GE550-3 con separación 70mm (códigos GE550Y112, GE550Y113, GE550Y114, GE550Y116, GE550Y117, GE550Y144, GE550Y146, GE550Y147).

Dimensiones (LxAxP): 300x110x80mm.

GE551Y179

CÓDIGO	€/ud	□	⊞
GE551Y179	67,55	1	-



Aislamiento en polietileno expandido para satélite GE556Y172-173.

Dimensiones (LxAxP): 3000x430x100mm.

GE551Y180

CÓDIGO	€/ud	□	⊞
GE551Y180	125,45	1	-



Aislamiento en polietileno expandido para satélite GE556Y152.

Dimensiones (LxAxP): 370x300x140mm.

GE551Y181

CÓDIGO	€/ud	□	⊞
GE551Y181	58,15	1	-



Aislamiento en polietileno expandido para módulo de usuario GE555Y472.

GE551Y182

CÓDIGO	€/ud	□	⊞
GE551Y182	81,50	1	-

> CONTADORES DE ENERGÍA TÉRMICA, CONTADORES DE AGUA SANITARIA Y SISTEMA DE CENTRALIZACIÓN DE DATOS

GE552

CONTADORES DE ENERGÍA TÉRMICA

VERSIÓN VOLUMÉTRICA

CÓDIGO	ENLACE	CAUDAL NOMINAL m³/h	CAUDAL MÁXIMO m³/h	ALIMENTACIÓN	DISTANCIA EJES mm	CENTRALIZACIÓN	€/ud	☐	☒
GE552PY158	3/4"	0,6	1,2	doble batería	110	M-Bus/Cableado	402,90	1	-
GE552PY159	3/4"	1,5	3,0	doble batería	110	M-Bus/Cableado	402,90	1	-
GE552PY160	1"	2,5	5,0	doble batería	130	M-Bus/Cableado	413,10	1	-

Contador de energía térmica volumetrico, de doble registro, para medición del consumo en calefacción/refrigeración. Compuesto de:

- Unidad electrónica de cálculo desmontable.
- 3 entradas de impulsos para contadores de agua sanitaria y 2 sondas de temperatura (impulsión y retorno).
- Doble batería Long Life (10 años).
- Temperatura máxima de trabajo 90 °C.
- Presión máxima de trabajo 16 bar.
- Marca CE
- Certificado según directiva MID 2014/32/EU



GE552PY158
GE552PY159
GE552PY160

VERSIÓN ULTRASONIDOS

CÓDIGO	ENLACE	CAUDAL NOMINAL m³/h	CAUDAL MÁXIMO m³/h	ALIMENTACIÓN	DISTANCIA EJES mm	CENTRALIZACIÓN	€/ud	☐	☒
GE552Y122	3/4"	1,5	3,0	batería	110	M-Bus cableado	1.030,30	1	-
GE552Y123	1"	2,5	5,0	batería	130	M-Bus cableado	1.072,55	1	-

Contador de energía térmica a doble registro para medición del consumo en calefacción/refrigeración. Compuesto de:

- Unidad electrónica de cálculo.
- Medidor de caudal.
- Entradas de impulsos para contadores de agua sanitaria.
- Dos sondas de temperatura (impulsión y retorno).
- Posibilidad de comunicación M-Bus EN 1434 o Wireless M-Bus EN 13737.
- Marcado CE.

Certificado según directiva MID 2004/22/EC.

Máxima temperatura de trabajo: 105°C

Máxima presión de trabajo: 16bar.



GE552Y122
GE552Y123



KIT DE CONTABILIZACIÓN CON VISUALIZADOR REMOTO

CÓDIGO	DESCRIPCIÓN	ENLACE	CAUDAL NOMINAL m³/h	CAUDAL MÁXIMO m³/h	IDISTANCIA EJES mm	CENTRALIZACIÓN	€/ud	☐	☒
GE552Y192	Contalitos volumetrico	3/4"	1,5	3,0	110	M-Bus cableado	305,15	1	-
GE552Y193	Contalitos volumetrico	1"	2,5	5,0	130	M-Bus cableado	345,35	1	-
GE500Y308	Unidad de cálculo						393,05	1	-
GE500Y309	Visualizador						233,85	1	-
GE500Y310	Sonda de temperatura						151,95	1	-

Kit de contabilización de energía térmica compuesto de: contalitos volumétrico, unidad de cálculo, sondas de temperatura y visualizador. El contalitos volumétrico GE552Y192 o GE552Y193, en combinación con la unidad de cálculo GE500Y308 y las sondas de temperatura GE500Y310, permite la medición de energía térmica en calefacción o refrigeración. En combinación con el visualizador GE500Y309 permite consulta remota de datos de consumo en el interior de la vivienda.



GE552Y192
GE552Y193



GE500Y310



GE500Y308



GE500Y309

CONTADORES DE ENERGÍA TÉRMICA, CONTADORES DE AGUA SANITARIA Y SISTEMA DE CENTRALIZACIÓN DE DATOS

CONTADORES DE ENERGÍA TÉRMICA, CENTRALIZADA

GE552-1

VERSIÓN VOLUMÉTRICA

ENLACE ROSCADO									
CÓDIGO	ENLACE	CAUDAL NOMINAL m³/h	CAUDAL MÁXIMO m³/h	ALIMENTACIÓN	DISTANCIA ENTRE EJES mm	CENTRALIZACIÓN	€/ud	☐	☒
GE552Y231	1 1/4"	6	12,5	batería	260	M-Bus cableado	1.560,75	1	-
GE552Y233	1 1/2"	6	12,5	batería	260	M-Bus cableado	1.567,55	1	-
GE552Y235	2"	10	20	batería	300	M-Bus cableado	1.725,65	1	-

ENLACE EMBRIADO									
CÓDIGO	ENLACE	CAUDAL NOMINAL m³/h	CAUDAL MÁXIMO m³/h	ALIMENTACIÓN	DISTANCIA ENTRE EJES mm	CENTRALIZACIÓN	€/ud	☐	☒
GE552Y243	DN50	15	60	batería	200	M-Bus cableado	3.042,30	1	-
GE552Y245	DN65	25	60	batería	200	M-Bus cableado	3.272,60	1	-
GE552Y247	DN80	40	90	batería	225	M-Bus cableado	3.485,70	1	-
GE552Y249	DN100	60	180	batería	250	M-Bus cableado	3.674,70	1	-
GE552Y251	DN125	100	250	batería	250	M-Bus cableado	4.070,00	1	-
GE552Y253	DN150	150	300	batería	300	M-Bus cableado	5.627,15	1	-
GE552Y255	DN200	250	500	batería	350	M-Bus cableado	6.964,25	1	-

Contador de energía de central térmica, de doble registro, para medición de consumo de calefacción/refrigeración. Compuesto por:

- Unidad electrónica de cálculo.
- Medidor de caudal.
- Disponible en versión roscada y embreada.
- Entrada por impulsos para contador de agua sanitaria.
- Dos sondas de temperatura (impulsión y retorno) con vaina portasonda.
- Protección IP65.
- Alimentación por batería de litio (duración > 6 años).
- Posibilidad de comunicación M-Bus EN 1434.
- Marcado CE.
- Certificado según directiva MID 2004/22/EC.

Rango de temperatura del fluido: 1÷150°C (versión roscada)

Rango de temperatura ambiente: 5÷55°C



VERSIÓN ULTRASONIDOS

ENLACE ROSCADO									
CÓDIGO	ENLACE	CAUDAL NOMINAL m³/h	CAUDAL MÁXIMO m³/h	ALIMENTACIÓN	DISTANCIA ENTRE EJES mm	CENTRALIZACIÓN	€/ud	☐	☒
GE552Y131	1 1/4"	3,5	7	batería	260	M-Bus cableado	2.880,60	1	-
GE552Y133	1 1/4"	6,0	12	batería	260	M-Bus cableado	3.056,20	1	-
GE552Y135	2"	10,0	20	batería	300	M-Bus cableado	4.751,40	1	-

ENLACE EMBRIADO									
CÓDIGO	ENLACE	CAUDAL NOMINAL m³/h	CAUDAL MÁXIMO m³/h	ALIMENTACIÓN	DISTANCIA ENTRE EJES mm	CENTRALIZACIÓN	€/ud	☐	☒
GE552Y139	DN25	6,0	12	batería	260	M-Bus cableado	3.187,25	1	-
GE552Y141	DN40	10,0	20	batería	300	M-Bus cableado	4.649,15	1	-
GE552Y143	DN50	15,0	30	batería	270	M-Bus cableado	5.884,40	1	-
GE552Y145	DN65	25,0	50	batería	300	M-Bus cableado	7.425,10	1	-
GE552Y147	DN80	40,0	80	batería	300	M-Bus cableado	8.517,25	1	-
GE552Y149	DN100	60,0	120	batería	360	M-Bus cableado	12.312,65	1	-

Contador de energía de central térmica, de doble registro, para medición de consumo de calefacción/refrigeración. Compuesto por:

- Unidad electrónica de cálculo.
- Medidor de caudal.
- Disponible en versión roscada y embreada.
- Entrada por impulsos para contador de agua sanitaria.
- Dos sondas de temperatura (impulsión y retorno) con vaina portasonda.
- Protección IP64.
- Alimentación por batería de litio (duración > 12 años).
- Posibilidad de comunicación M-Bus EN 1434.
- Marcado CE.
- Certificado según directiva MID 2004/22/EC.

Rango de temperatura del fluido: 1÷150°C (versión roscada)

Rango de temperatura ambiente: 5÷55°C



CONTADORES DE ENERGÍA TÉRMICA, CONTADORES DE AGUA SANITARIA Y SISTEMA DE CENTRALIZACIÓN DE DATOS

KIT DE CONTABILIZACIÓN WIRELESS DE CENTRAL



CALCULADOR DE ENERGÍA Y ACCESORIOS

CÓDIGO	DESCRIPCIÓN	EURO/pcs.	☐	☒
GE500Y306	Calculadora de energía térmica	756,45	1	-
GE500Y406	Vaina para alojar la sonda	28,45	1	-
GE500Y307	Par de sondas de temperatura PT1000	172,05	1	-

La centralita GE500Y306 es un contador de calor separado que mide la energía utilizada para calefacción o refrigeración del agua de la instalación con tubos de diámetro tal que no permita la instalación de versión compacta. Se conecta a la salida de impulsos de un contador de agua sanitaria para medición del volumen de agua utilizado.

La elaboración de datos relativos a la diferencia entre la temperatura del agua de impulsión y retorno, así como el dato de volumen de agua utilizada por cada usuario, permite calcular la cantidad de energía entregada.

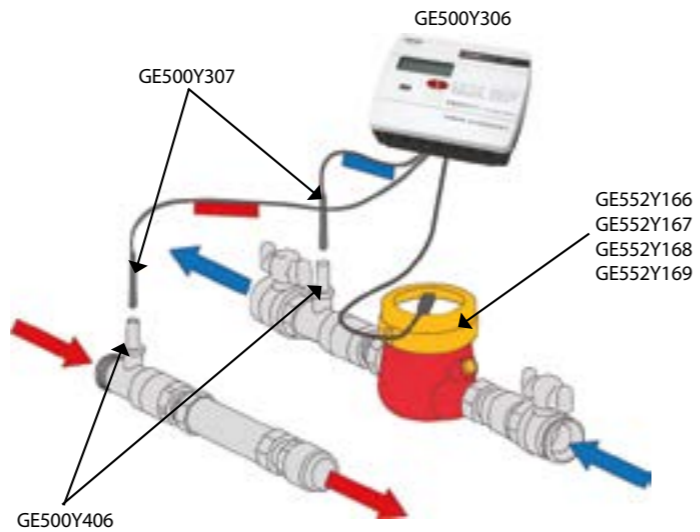

CONTADOR AGUA SANITARIA, DE CENTRAL

CÓDIGO	ENLACE	TIPOLOGIA AGUA SANITARIA	CAUDAL PERMANENTE Q3 m³/h	MAX. TEMPERATURA AGUA	DISTANCIA ENTRE EJES mm	CENTRALIZACIÓN	€/ud	☐	☒
GE552Y166	1"	Calda	6,3	90°C	260	M-Bus cableado	Consultar	1	-
GE552Y167	1 1/4"	Calda	10	90°C	260	M-Bus cableado	Consultar	1	-
GE552Y168	1 1/2"	Calda	16	90°C	300	M-Bus cableado	Consultar	1	-
GE552Y169	2"	Calda	25	90°C	300	M-Bus cableado	Consultar	1	-

CONFORMIDAD DIRECTIVA MID (2004/22/CE)

Dispositivos de medida: conformidad a la directiva MID.

El uso de instrumentos de medida para la lectura de datos de consumo desempeña un papel importante por las consecuencias que conlleva su lectura, como la protección del usuario y la correcta repartición de consumos.

Por este motivo, los Estados de la Unión Europea han desarrollado la Directiva MID (2004/22/CE) que define los requisitos a los que deben ajustarse los instrumentos de medida para poder comercializarse y ponerse en marcha.

La gama de módulos y satélites de usuario Giacominí contienen exclusivamente dispositivos de medida conformes a la Directiva mencionada, como demuestra la presencia de su cuerpo la marca metrológica MID al lado del macado CE.



GE552-4

Módulo M-Bus para contadores de agua sanitaria

CÓDIGO	€/ud	☐	☒
GE552Y014	115,10	1	-

Instalar sobre el dial del contador de agua sanitaria GE552Y124, GE552Y125, GE552Y126, GE552Y127.



Módulo M-Bus

CÓDIGO	€/ud	☐	☒
GE552Y021	116,95	1	-

Módulo M-Bus para contador de agua sanitaria de sala de calderas. Para ser instalado sobre el dial del contador de agua sanitaria GE552Y221, GE552Y222, GE552Y223, GE552Y224, GE552Y225, GE552Y226, GE552Y227, GE552Y228, GE552Y229.



DISPOSITIVOS WIRELESS PARA CONTADORES

Módulo Wireless para contadores de agua sanitaria

CÓDIGO	€/ud	☐	☒
GE552Y016	147,90	2	-

Instalar sobre el contador de agua sanitaria, código GE552Y124, GE552Y125, GE552Y126, GE552Y127.



CONTADORES DE ENERGÍA TÉRMICA, CONTADORES DE AGUA SANITARIA Y SISTEMA DE CENTRALIZACIÓN DE DATOS

CONTADOR AGUA SANITARIA

GE552-2

CÓDIGO	ENLACE	TIPOLOGIA AGUA SANITARIA	CAUDAL Q3 m³/h	MAX. TEMPERATURA AGUA	DIST. ENTRE EJES mm	CENTRALIZACIÓN	€/ud	☐	☒
GE552Y190	3/4"	Fria	2,5	30°C	110	Salida a impulsos	126,75	1	-
GE552Y195	1"	Fria	4,0	30°C	130	Salida a impulsos	131,10	1	-
GE552Y191	3/4"	Caliente	2,5	90°C	110	Salida a impulsos	126,75	1	-
GE552Y196	1"	Caliente	4,0	90°C	130	Salida a impulsos	126,95	1	-
GE552Y124	3/4"	Fria	2,5	30°C	110	Opción Wireless M-Bus	74,25	1	-
GE552Y125	1"	Fria	4,0	30°C	130	Opción Wireless M-Bus	87,70	1	-
GE552Y126	3/4"	Caliente	2,5	90°C	110	Opción Wireless M-Bus	82,35	1	-
GE552Y127	1"	Caliente	4,0	90°C	130	Opción Wireless M-Bus	98,75	1	-

Contador de agua sanitaria de chorro único, para medición de consumo de agua caliente o fría sanitaria. Caracterizado por:

- Medidor de caudal y dial circular.
- Posibilidad de comunicación de datos según estándar M-Bus EN 1434 o Wireless M-Bus EN 13757.
- Marcado CE.
- Certificado según directiva MID 2004/22/EC (excepto GE552Y112-114).



Temperatura máxima de trabajo: 30°C para agua fría sanitaria

Temperatura máxima de trabajo: 90°C para agua caliente sanitaria

Presión máxima de trabajo: 10bar o 16bar (según código).

R37

NO CROMADO

CÓDIGO	MEDIDA	€/ud	CL	☐	☒
R37Y003	1/2" M x 3/4" F	4,15	R	25	250
R37Y004	3/4" M x 1" F	6,60	R	10	100

CROMADO

CÓDIGO	MEDIDA	€/ud	CL	☐	☒
R37X003	1/2" M x 3/4" F	4,40	R	25	250
R37X004	3/4" M x 1" F	6,85	R	10	100



Racor para conexión de contador. Para instalaciones hidráulicas.

Rango de temperatura: 5÷110°C

Presión máxima de trabajo: 10bar.

GE552-3

CONTADOR AGUA SANITARIA, DE CENTRAL

CÓDIGO	ENLACE	TIPOLOGIA AGUA SANITARIA	CAUDAL PERMANENTE Q3 m³/h	MAX. TEMPERATURA AGUA	DIST. ENTRE EJES mm	CENTRALIZACIÓN	€/ud	☐	☒
GE552Y221	1 1/4" (DN 25, 1") AFS - M-Bus	Fria	6,3	50°C	260	M-Bus cableado	206,55	1	-
GE552Y222	1 1/2" (DN 32, 1 1/4") AFS - M-Bus	Fria	10	50°C	260	M-Bus cableado	216,30	1	-
GE552Y223	2" (DN 40, 1 1/2") AFS - M-Bus	Fria	16	50°C	300	M-Bus cableado	448,15	1	-
GE552Y224	2 1/2" (DN 50, 2") AFS - M-Bus	Fria	25	50°C	300	M-Bus cableado	487,15	1	-
GE552Y226	1 1/4" (DN 25, 1") AFS - M-Bus"	Caliente	6,3	90°C	260	M-Bus cableado	249,45	1	-
GE552Y227	1 1/2" (DN 32, 1 1/4") AFS - M-Bus	Caliente	10	90°C	260	M-Bus cableado	296,15	1	-
GE552Y228	2" (DN 40, 1 1/2") AFS - M-Bus	Caliente	16	90°C	300	M-Bus cableado	537,75	1	-
GE552Y229	2 1/2" (DN 50, 2") AFS - M-Bus	Caliente	25	90°C	300	M-Bus cableado	674,10	1	-

Contador de agua sanitaria de central térmica, de chorro múltiple, para medición de consumo de agua caliente o fría sanitaria. Caracterizado por:

- Medidor de caudal y dial circular.
- Posibilidad de comunicación de datos según estándar M-Bus EN 1434.
- Marcado CE.
- Certificado según directiva MID 2004/22/EC.



Temperatura máxima de trabajo: 30°C para agua fría sanitaria

Temperatura máxima de trabajo: 90°C para agua caliente sanitaria

Presión máxima de trabajo: 16bar.

GIACOMINI
WATER E-MOTION

A piece of life.

**NUEVA GIACOMINI R206C.
EQUILIBRIO PERFECTO.**

El departamento de desarrollo de Giacomini ha creado el R206C, una válvula de control de presión diferencial capaz de equilibrar todos los sistemas, garantizando así unas prestaciones óptimas a nivel de confort y ahorro de energía. El exclusivo campo de doble regulación hace el trabajo de arquitectos, distribuidores e instaladores, mucho más sencillo. La R206C forma parte de la amplia gama de soluciones de Giacomini dedicadas al equilibrado de circuitos. Los productos de vanguardia ya son parte de su vida. *Giacomini, a piece of life.*

giacomini.com

Componentes para instalaciones

05

> Primario de calefacción:	200
Separadores hidráulicos y desfangadores magnéticos	
> Distribución hidráulica	207
Purgadores	
Válvula de 6 vías	
Válvulas de zona	
Equilibrado dinámico	
Equilibrado estático	
Control de la presión diferencial	
> Suministro agua sanitaria	217
Reductores de presión	
Mezcladores termostáticos	
> Dispositivos de seguridad	219
Válvulas y grupos de seguridad	
Vaciado	
Filtros	
Retención	
Termostatos	
Presostatos	
Termómetros	
Manómetros	
VDP. Válvula limitadora de presión diferencial máxima	
> Llenado de la instalación	226
> Instalación de gasoil	228
> Instalación de biomasa	230
> Instalación solar térmica	232
Grupos de recirculación	
Centralitas	
Accesorios	



> **PRIMARIO DE CALEFACCIÓN**

R146I

CONEXIÓN ROSCADA				
CÓDIGO	MEDIDA	€/ud	☐	☒
R146IY005	1"	493,95	1	-
R146IY006	1 1/4"	590,20	1	-
R146IY007	1 1/2"	685,50	1	-
R146IY008	2"	850,65	1	-

CONEXIÓN EMBRIDADA				
CÓDIGO	MEDIDA	€/ud	☐	☒
R146IY105	DN50	1.959,10	1	-
R146IY106	DN65	2.004,70	1	-
R146IY108	DN80	2.549,10	1	-
R146IY110	DN100	2.921,05	1	-
R146IY112	DN125	4.840,85	1	-
R146IY115	DN150	5.508,90	1	-

CONEXIÓN ROSCADA



CONEXIÓN EMBRIDADA



Separador hidráulico para independizar hidráulicamente el circuito primario (producción) y circuito secundario (uso).
Fabricado en acero pintado. Conexiones roscadas o embriadas.
Aislamiento con coquilla preformada de 20mm. Incluye purgador automático, grifo de descarga con toma de manguera y tapón con juntas. Válido para agua o solución glicolada (máximo 30% para versión roscada, máximo 50% para versión embriada).
Temperatura máxima de trabajo 110°C. Presión máxima de trabajo 10bar.

NOTAS

VERSIÓN ROSCADA:
Conexiones ISO 228 (cilíndrica) para 1" y 1 1/4" e ISO 7/1 (cónica) para 1 1/2" y 2".
Aislamiento: espuma poliuretánica expandida rígida de célula cerrada, con revestimiento externo en aluminio con relieve de 0,7mm (densidad 40Kg/m3, conductividad térmica 0,0235W/mK, Clase 1 de reacción al fuego para revestimiento externo).

VERSIÓN EMBRIDADA:
BRIDA EN 1092-1 PN16.
Aislamiento: Polietileno expandido de célula cerrada (densidad 30Kg/m3, conductividad térmica 0,038W/mK, clase B2 de reacción al fuego).

VERSIÓN ROSCADA

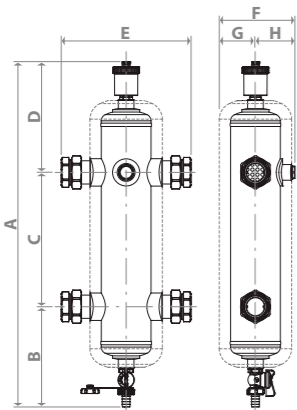

VERSIÓN EMBRIDADA

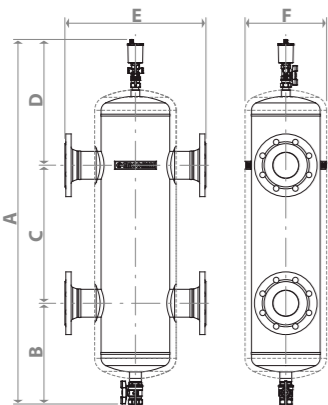

ESQUEMA DE FLUJO

El separador hidráulico permite independizar el caudal del circuito primario del caudal del circuito secundario. En el caso que el caudal de un circuito, primario o secundario, supere el otro, una parte es By-paseada dentro del separador. Es posible, de este modo, tener de producción a caudal constante y un circuito de distribución a caudal variable.

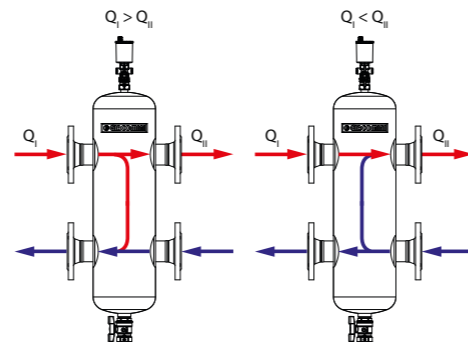

DATOS TÉCNICOS Y DIMENSIONALES

CÓDIGO	CONEXIÓN		CONEXIÓN GRIFO DESCARGA	AISLAMIENTO	CAUDAL MAX (m³/h)	VOLUMEN (litros)	PESO (kg)	DIMENSIONES (mm)							
	TIPO	DIMENSIONES						A	B	C	D	E	F	G	H
R146IY005	roscado	1"	1/2" M con racor portamanguera	espuma poliuretánica expandida rígida a célula cerrada.	2,5	1,5	2,7	572	167	220	185	213	123	59	64
R146IY006		1 1/4"			4	2,5	3,7	617	179	240	198	232	136	65	71
R146IY007		1 1/2"			6	4,5	5,7	667	194	260	213	310	161	78	83
R146IY008		2"			9	7,2	7,2	712	207	280	225	353	187	91	96
R146IY105	embriado	DN50	1" F	polietileno expandido a célula cerrada	10,5	10	19	884	262	280	342	330	181		
R146IY106		DN65			17,5	17	25	1004	282	360	362	360	210		
R146IY108		DN80			25	36	36	1164	322	440	402	450	260		
R146IY110		DN100			42	66	48	1284	352	500	432	500	314		
R146IY112		DN125			65	105	73	1484	402	600	482	550	365		
R146IY115		DN150			95	109	97	1683	452	700	531	600	397		

R146IM

CONEXIÓN ROSCADA				
CÓDIGO	MEDIDA	€/ud	☐	☒
R146IM005	1"	526,95	1	-
R146IM006	1 1/4"	615,20	1	-
R146IM007	1 1/2"	718,65	1	-
R146IM008	2"	840,90	1	-

CONEXIÓN EMBRIDADA				
CÓDIGO	MEDIDA	€/ud	☐	☒
R146IM105	DN50	2.652,70	1	-
R146IM106	DN65	2.681,40	1	-
R146IM108	DN80	3.252,40	1	-
R146IM110	DN100	3.486,15	1	-
R146IM112	DN125	5.430,40	1	-
R146IM115	DN150	6.044,55	1	-

CONEXIÓN ROSCADA Y CONEXIÓN EMBRIDADA



VERSIÓN ROSCADA

VERSIÓN EMBRIDADA

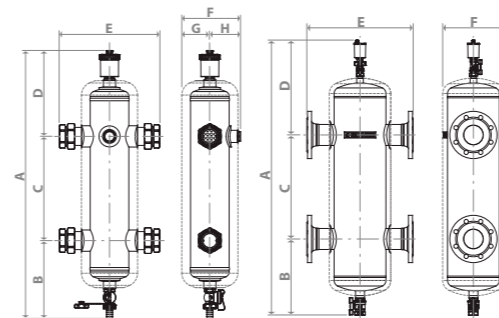

DATOS TÉCNICOS Y DIMENSIONES

CÓDIGO	CONEXIÓN		CONEXIÓN GRIFO DESCARGA	AISLAMIENTO	CAUDAL MAX (m³/h)	VOLUMEN (litros)	PESO (kg)	DIMENSIONES (mm)							
	TIPO	DIMENSIONES						A	B	C	D	E	F	G	H
R146IM005	roscado	1"	1/2" M con racor portamanguera	PE de celda abierta con revestimiento en aluminio gofrado.	2,5	1,5	2,7	572	167	220	185	213	123	59	64
R146IM006		1 1/4"			4	2,5	3,7	617	179	240	198	232	136	65	71
R146IM007		1 1/2"			6	4,5	5,7	667	194	260	213	310	161	78	83
R146IM008		2"			9	7,2	7,2	712	207	280	225	353	187	91	96
R146IM105	embriado	DN50	1" H	polipropileno	10,5	10	19	884	262	280	342	330	181		
R146IM106		DN65			17,5	17	25	1004	282	360	362	360	210		
R146IM108		DN80			25	36	36	1164	322	440	402	450	260		
R146IM110		DN100			42	66	48	1284	352	500	432	500	314		
R146IM112		DN125			65	105	73	1484	402	600	482	550	365		
R146IM115		DN150			95	109	97	1683	452	700	531	600	397		

R586SEP

CÓDIGO	MEDIDA	€/ud	☐	☒
R586SEY02	1 1/4" Hx1" M - (2 derivaciones)	586,95	1	-
R586SEY03	1 1/4" Hx1" M - (3 derivaciones)	720,25	1	-

Colector de central térmica en acero para circuito primario y secundario. Incluye purgador automático, grifo de descarga y aislamiento.

Llave para transformar el colector en separador hidráulico.

Rango de temperatura: 5÷110°C.
Presión máxima de trabajo: 6 bar.
separación entre ejes: 125 mm.



R588SEP

CÓDIGO	MEDIDA	€/ud	☐	☒
R588SEY01	-	70,20	1	-

Conjunto de dos soportes para instalación a pared del colector R586SEP. Incluye arandela y tuerca M8 para fijación



RSPEC

CÓDIGO	MEDIDA	€/ud	☐	☒
RSPECY210	1 1/2" x1 1/2" - (2 derivaciones)	419,65	1	-
RSPECY211	1 1/2" x1 1/2" - (3 derivaciones)	524,55	1	-

Colector para sala técnica, fabricado en acero, dotado de una conexión para circuito primario y diversas derivaciones para circuitos secundarios. Con aislamiento envolvente. Se emplea generalmente en las instalaciones de calefacción y enfriamiento dotadas de varias zonas de regulación.

Se incluyen soportes de fijación a pared en el suministro del colector.
Conexión a circuito primario: 1 1/2" H
Conexión a derivaciones secundarias: 1 1/2" H, con tuerca loca.
Temperatura máxima de trabajo: 110 °C
Presión máxima de trabajo: 4 bar



NOTAS

El colector RSPEC permite que se instalen fácilmente de dos a tres grupos de distribución R586R, según versión.



PRIMARIO DE CALEFACCIÓN
BPES

CÓDIGO	MEDIDA	€/ud	□	⊞
BPESY050	53 litros - 2 salidas	1.261,40	1	-
BPESY060	73 litros - 3 salidas	1.470,85	1	-

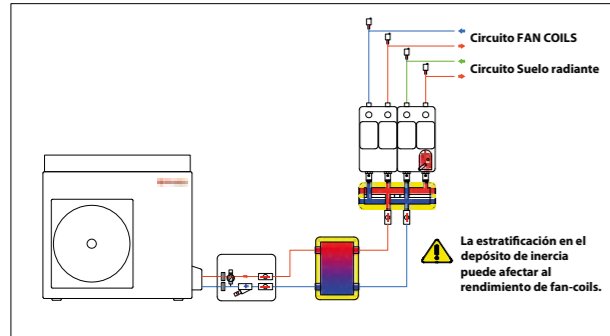
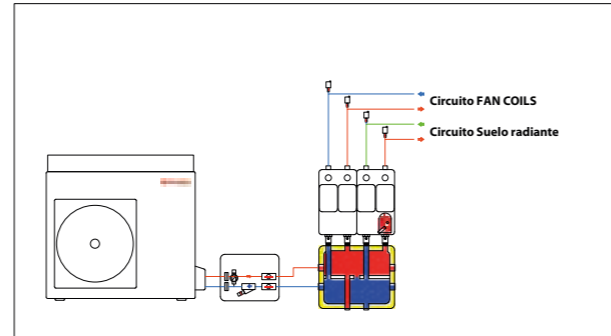
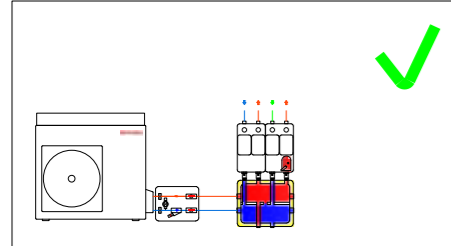
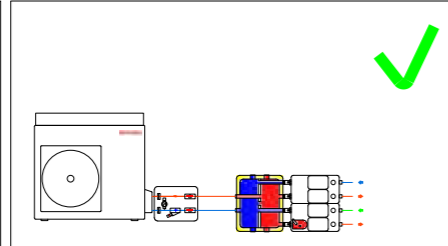
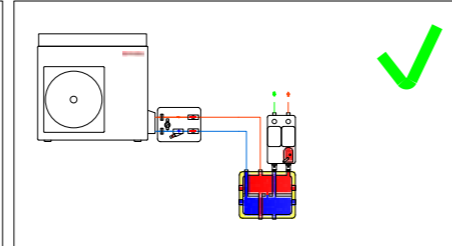
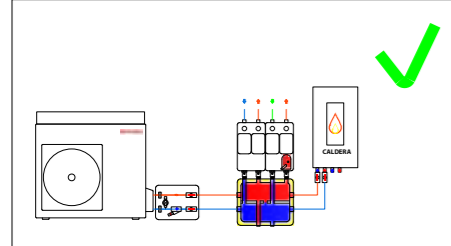
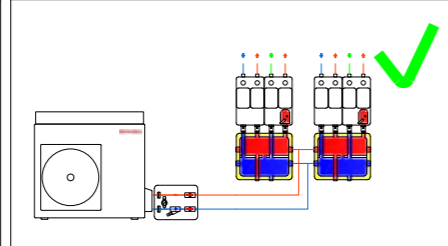
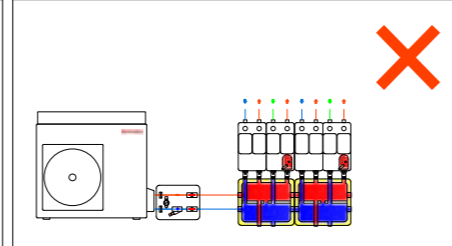

Depósito de inercia en acero inoxidable con función de separador hidráulico para grupos R586R. Conexión de varios circuitos secundarios a uno o dos generadores. Incluye soporte y aislamiento térmico para agua caliente y fría. Fluido: agua y soluciones glicoladas (máximo 50%) Temperatura máxima: 90°
 Presión máxima de trabajo: 4 bar
 Caudal Q1 máx.: 5.000 L/h
 Caudal Q2 máx.: 2.000 L/h

ESQUEMAS TIPO
RSPEC / R586SEP

BPES

BPES TIPOS DE INSTALACIONES
BPES

BPES

BPES

BPES

BPES

BPES

PRIMARIO DE CALEFACCIÓN
R145XC

CÓDIGO	MEDIDA	€/ud	□	⊞
R145XC004	3/4" M	72,20	1	10

NEW

Filtro desfangador magnético ultra compacto con racor de conexión de dos entradas. Para instalación bajo caldera mural y en cualquier tramo recto de tubería (horizontal, vertical, inclinado). Incluye tapa hembra roscada con autojunta para la conexión de entrada no utilizada. Válvula de esfera integrada y antiretono para aislar en función de mantenimiento. Iman en neodimio (13000 Gauss). Válido para agua y solución glicolada (máx 50%). Rango de temperatura 5÷90 °C. Presión máxima de trabajo 3 bar.

R146C

CÓDIGO	MEDIDA	€/ud	□	⊞
R146CX004	3/4" M	138,45	1	10
R146CX005	1" M	199,20	1	10
R146CX006	1 1/4" H	232,05	1	-



Desfangador magnético compacto para separación y eliminación de las impurezas presentes en la instalación. Cuerpo en latón niquelado con conexiones roscadas. Incluye purgador, grifo de descarga orientable, filtro en acero inoxidable para separación de impurezas. Válido para agua o solución glicolada (máximo 50%). Rango temperatura de trabajo: 5÷90°C. Presión máxima de trabajo 10bar.

R254P

NO CROMADA

CÓDIGO	MEDIDA	€/ud	□	⊞
R254PY034	3/4"x3/4"	7,65	1	50

Válvula de esfera cromada con conexión macho-hembra con tuerca y junta plana, específica para contadores. Accionamiento por palomilla roja. Válida para instalaciones hidráulicas. Rango de temperatura -20 ÷ 185 °C.

NOTAS

Verificar la aplicación real de la válvula y las certificaciones de la misma consultando la documentación técnica específica.

R176P

CÓDIGO	MEDIDA	€/ud	□	⊞
R176PY008	3/4Hx3/4H	16,90	1	250
R176PY018	3/4Hx3/4H telescópico	12,45	1	250

Prolongador en latón con tuerca loca. Rango de temperatura 5÷110°C. Presión máxima de trabajo 10 bar.

P15F

CÓDIGO	MEDIDA	€/ud	□	⊞
P15FY005	1" H x Rp 1"	25,25	1	-

Par de enlaces con tuerca loca a junta plana para R146C..



PRIMARIO DE CALEFACCIÓN

R146D

CONEXIÓN ROSCADA				
CÓDIGO	MEDIDA	€/ud	□	▣
R146DY014	3/4"	134,45	1	-
R146DY015	1"	139,75	1	-
R146DY016	1 1/4"	153,10	1	-
R146DY017	1 1/2"	162,05	1	-
R146DY018	2"	162,55	1	-

CONEXIÓN EMBRIADA				
CÓDIGO	MEDIDA	€/ud	□	▣
R146DY105	DN50	1.367,20	1	-
R146DY106	DN65	1.426,65	1	-
R146DY108	DN80	1.783,30	1	-
R146DY110	DN100	2.060,70	1	-
R146DY112	DN125	3.368,35	1	-
R146DY115	DN150	3.942,95	1	-

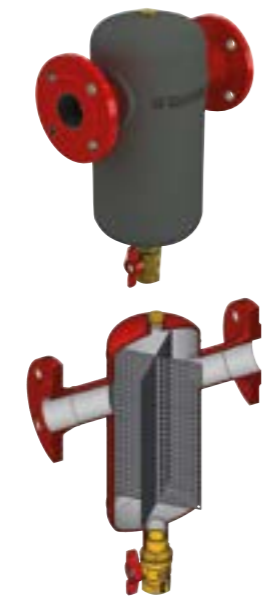

El desfangador permite la separación y eliminación de las impurezas presentes en el circuito hidráulico de los sistemas de calefacción y climatización modernos. Las impurezas vienen separadas mediante un conjunto de superficies metálicas reticulares dispuestas radialmente que generando movimientos giratorios y colisiones permiten la separación y precipitación en la parte inferior, donde pueden ser evacuadas mediante el grifo de descarga.

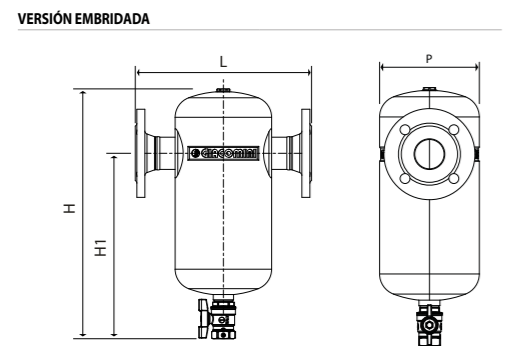
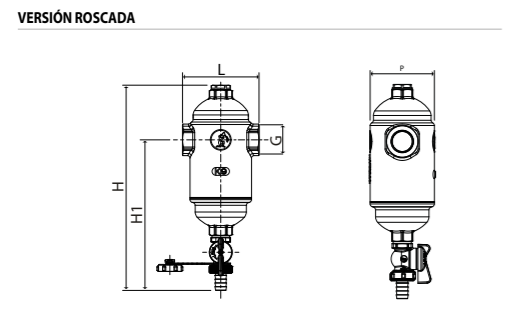

DATOS TÉCNICOS Y DIMENSIONES

CÓDIGO	CUERPO	CONEXIÓN		CONEXIÓN GRIFO DESCARGA	CAUDAL MAX (m³/h)	VOLUMEN (litros)	PESO (kg)	DIMENSIONES (mm)				
		TIPO	DIMENSIONES					L	H	H1	P	
R146DY014	latón CW617 (UNI EN 12165)	roscado	3/4"	1/2" M con racor portamanguera	1,5	0,45	2	97	260	191	78	
R146DY015			1"		2,5	0,46		78				
R146DY016			1 1/4"		4	0,60		88				
R146DY017			1 1/2"		6	0,62		88				
R146DY018		2"	9	0,69	2,7	135	263	186	88			
R146DY105	acero pintado	embrizado	DN50	1" F	10,5	5,7	11	330	468	347	181	
R146DY106			DN65		17,5	9,6		15	360	528	392	210
R146DY108			DN80		25	19,3		22	450	608	462	260
R146DY110			DN100		42	33,6		30	500	668	502	314
R146DY112			DN125		65	55,5		43	550	768	577	365
R146DY115			DN150		95	78,8		60	600	868	622	397

Desfangador para separación y eliminación de las impurezas presentes en la instalación. Utilizable como desaireador-desfangador mediante instalación de purgador R99S (no incluido) en conexión superior. Cuerpo en latón con conexiones roscadas o cuerpo en acero con conexiones embriadas (con aislamiento incluido). Incluye grifo de descarga con toma de manguera, tapón con juntas y filtro de acero para separación de impurezas. Válido para agua o solución glicolada (máximo 30% para versión roscada, máximo 50% para versión embriada). Temperatura máxima de trabajo 110°C. Presión máxima de trabajo 10bar.

NOTAS
Conexión superior de 1/2"H con tapón.

VERSIÓN ROSCADA
Conexión ISO.

VERSIÓN EMBRIADA
Bridas EN 1092-1 PN16. Aislamiento: polietileno expandido de célula cerrada de 20mm de grosor (densidad 30Kg/m3, conductividad térmica 0,038W/mK, clase B2 de reacción al fuego).

PRIMARIO DE CALEFACCIÓN

R146M

CONEXIÓN ROSCADA				
CÓDIGO	MEDIDA	€/ud	□	▣
R146MY014	3/4" FF	174,40	1	5
R146MY015	1" FF	178,35	1	5
R146MY016	1 1/4" FF	190,25	1	5
R146MY017	1 1/2" FF	198,20	1	5
R146MY018	2" FF	206,10	1	5

CONEXIÓN EMBRIADA				
CÓDIGO	MEDIDA	€/ud	□	▣
R146MY105	DN50	1.446,45	1	-
R146MY106	DN65	1.505,90	1	-
R146MY108	DN80	1.862,55	1	-
R146MY110	DN100	2.220,90	1	-
R146MY112	DN125	3.467,40	1	-
R146MY115	DN150	4.081,65	1	-

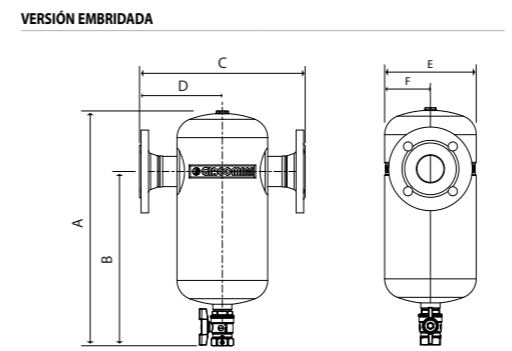
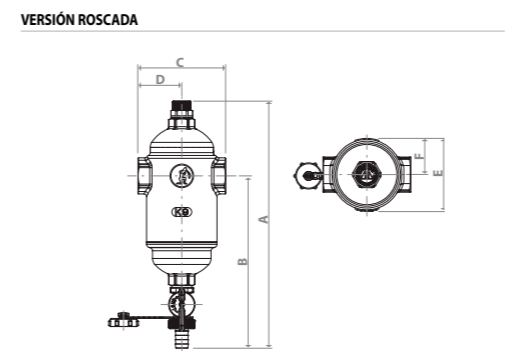
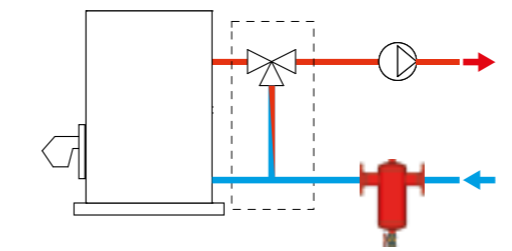
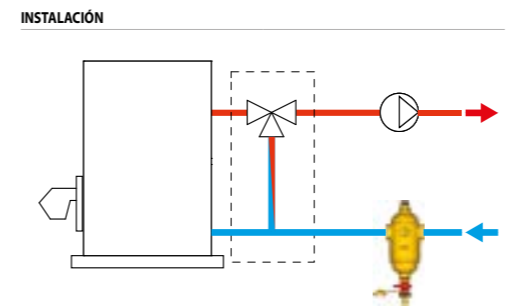

FUNCIONAMIENTO
El flujo entra en el desfangador y sufre una ralentización que favorece la separación de impurezas sólidas presentes en el fluido. Las impurezas sólidas son separadas posteriormente a la colisión con la malla metálica (A), las ferrosas son atraídas por el iman central (B). Es posible realizar la limpieza del filtro sin desmontarlo y/o parar la instalación, abriendo el grifo de descarga (C) y extrayendo el iman (B) de la vaina por la parte superior.

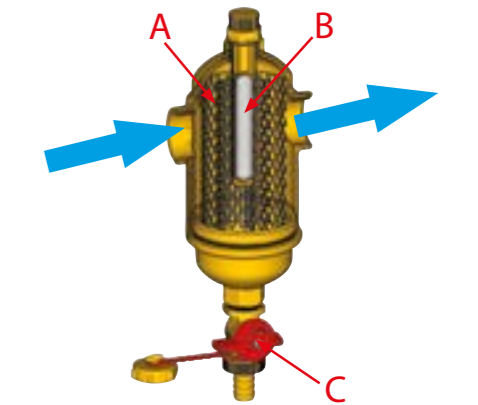

DATOS TÉCNICOS Y DIMENSIONES

CÓDIGO	CUERPO	CONEXIÓN		CONEXIÓN GRIFO DESCARGA	CAUDAL MAX (m³/h)	VOLUMEN (litros)	PESO (kg)	DIMENSIONES (mm)						
		TIPO	DIMENSIONES					A	B	C	D	E	F	
R146MY014	latón CW617 (UNI EN 12165)	roscado	3/4"	1/2" M con racor portamanguera	1,5	0,45	2	274	191	97	49	81	40	
R146MY015			1"		2,5	0,46		40						
R146MY016			1 1/4"		4	0,60		40						
R146MY017			1 1/2"		6	0,62		40						
R146MY018		2"	9	0,69	2,7	277	186	135	68	91	45			
R146MY105	acero pintado	embrizado	DN50	1" F	10,5	5,7	11	468	347	330	165	181	90	
R146MY106			DN65		17,5	9,6		15	528	392	360	180	210	105
R146MY108			DN80		25	19,3		22	608	462	450	225	260	130
R146MY110			DN100		42	33,6		30	668	502	500	250	314	157
R146MY112			DN125		65	55,5		43	768	577	550	275	365	182
R146MY115			DN150		95	78,8		60	868	622	600	300	397	198



PRIMARIO DE CALEFACCIÓN
P146M

CÓDIGO	MEDIDA	€/ud	☐	☒
P146MY002	1/2" - largo 90mm	46,65	1	25
P146MY003	1/2" - largo 110mm	39,70	1	25
P146MY103	1/2" - largo 245mm	87,25	1	10
P146MY104	1/2" - largo 375mm	107,00	1	10
P146MY105	1/2" - largo 395mm	146,65	1	10

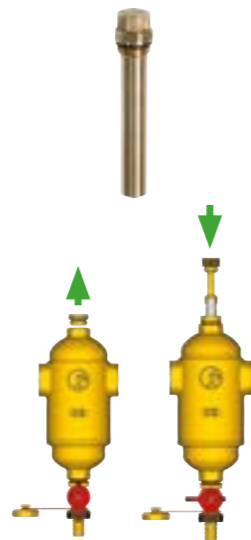
INSTALACIÓN DEL KIT P146M EN EL DESFANGADOR R146D VERSIÓN ROSCADA

1) Quitar el tapón presente en la parte superior del desfangador, girándolo en el sentido contrario a las agujas del reloj.

2) Insertar el kit P146M de la parte superior del desfangador en la zona del tapón, enroscándolo en el sentido de las agujas del reloj.

Kit magnético par adesfangador y separador hidráulico compuesto de vaina e imán.

NOTAS

P146M PARA DESFANGADOR:
 P146MY003: para todos los desfangadores con conexión roscada.
 P146MY103: para desfangadores embridados DN50, DN65 y DN80.
 P146MY104: para desfangadores embridados DN100 y DN125.
 P146MY105: para desfangadores embridados DN150.

P146M PARA SEPARADORES HIDRÁULICOS:
 P146MY002: para separadores roscados de 1" y 1 1/4".
 P146MY003: para separadores roscados de 1 1/2" y 2".

P146C
PARA DESFANGADORES CON NUEVO KIT MAGNÉTICO ROJO

CÓDIGO	MEDIDA	€/ud	☐	☒
P146CY002	3/8" - largo 81 mm	21,75	1	-

PARA DESFANGADORES CON KIT MAGNÉTICO ANTIGUO

CÓDIGO	MEDIDA	€/ud	☐	☒
P146CY003	3/8" - largo 63 mm + vaina	25,65	1	-
P146CY001*	3/8" - largo 51 mm	27,30	1	-
P146CY011*	3/8" - largo 81 mm	43,65	1	-

*Disponible hasta fin de existencias



Kit magnético para desfangador magnético compacto R146C.

NOTAS

P146CY002: Para R146C de 3/4".
 P146CY003: Para R146C de 3/4" (Incluido la vaina de latón).
 P146CY001: Para R146C de 3/4".
 P146CY011: Para R146C de 1".

R146W

CÓDIGO	MEDIDA	€/ud	☐	☒
R146WY001	para desf. 3/4" y 1"	71,25	1	5
R146WY002	para desf. 1 1/4" y 1 1/2"	72,45	1	5
R146WY003	para desf. 2"	75,30	1	5



Aislamiento en polietileno expandido reticulado para desfangador serie R146M y R146D con conexión roscada hembra.

NOTAS

Aislamiento en polietileno expandido de célula cerrada de 20mm de grosor (densidad 30Kg/m3, conductividad térmica 0,038W/mK, clase B2 de reacción al fuego).

P145XC

CÓDIGO	MEDIDA	€/ud	☐	☒
P145XCY001	3/8" - Largo 63mm	23,25	1	-
P145XCY002	3/4"	6,50	1	-



Componentes de recambio para filtro-desfangador magnetico compatto R145XC.

NOTAS

R145XCY001: Kit magnético para fitro-desfangador de 3/4".
 R145XCY002: Malla filtrante para fitro-desfangador de 3/4".

> DISTRIBUCIÓN HIDRÁULICA
R99

CÓDIGO	MEDIDA	€/ud	☐	☒
R99Y001	1/4"	11,70	1	-
R99Y002	3/8"	11,85	1	50
R99Y003	1/2"	11,80	1	50



Purgador automático para instalaciones de calefacción/refrescamiento o instalaciones de fontanería. Gran capacidad de descarga. Rango de temperatura 5÷120°C. Presión máxima de trabajo 14bar. Presión máxima de trabajo para purga 7bar.

R99I

CÓDIGO	MEDIDA	€/ud	☐	☒
R99IY002	3/8"	14,00	1	50
R99IY003	1/2"	14,00	1	50



Purgador automático con válvula de interceptación R160 para instalaciones de calefacción/refrescamiento o instalaciones de fontanería. Gran capacidad de descarga. Rango de temperatura 5÷120°C. Presión máxima de trabajo 14bar. Presión máxima de trabajo para purga 7bar.

R88

CÓDIGO	MEDIDA	€/ud	☐	☒
R88Y001	1/4"	8,70	1	100
R88Y002	3/8"	9,05	1	100



Purgador automático para instalaciones de calefacción/refrescamiento o instalaciones de fontanería. Rango de temperatura 5÷120°C. Presión máxima de trabajo 14bar. Presión máxima de trabajo para purga 7bar.

R88I

CÓDIGO	MEDIDA	€/ud	☐	☒
R88IY002	3/8"	10,75	1	100
R88IY003	1/2"	11,60	1	100



Purgador automático con válvula de interceptación R160 para instalaciones de calefacción/refrescamiento o instalaciones de fontanería. Rango de temperatura 5÷120°C. Presión máxima de trabajo 14bar. Presión máxima de trabajo para purga 7bar.

R160

CÓDIGO	MEDIDA	€/ud	☐	☒
R160Y001	1/4" x 3/8"	2,10	1	-
R160Y002	1/4" x 1/2"	2,80	1	-



Válvula de interceptación para purgador automático de aire.



DISTRIBUCIÓN HIDRÁULICA

Válvula de zona de seis vías para instalaciones de cuatro tubos

La válvula de zona de seis vías R274N permite gestionar de forma sencilla el paso de 4 tubos a 2 tubos en instalaciones con calefacción y refrescamiento.

Una única válvula motorizada puede substituir dos válvulas motorizadas, resolviendo fácilmente la complicación de su sincronización para la apertura/cierre de las dos producciones. La válvula R274N permite el cambio de estado (posición del eje a 0° y 90°) y también la posibilidad de cierre de la alimentación de ambas fuentes (posición del eje a 45°).

La aplicación más común para la válvula R274N son los sistemas de techo radiante, en particular para el terciario, donde es posible gestionar el cambio de calentamiento a enfriamiento, durante un mismo día, independientemente, cada zona, de forma individual.

Esquema de instalación

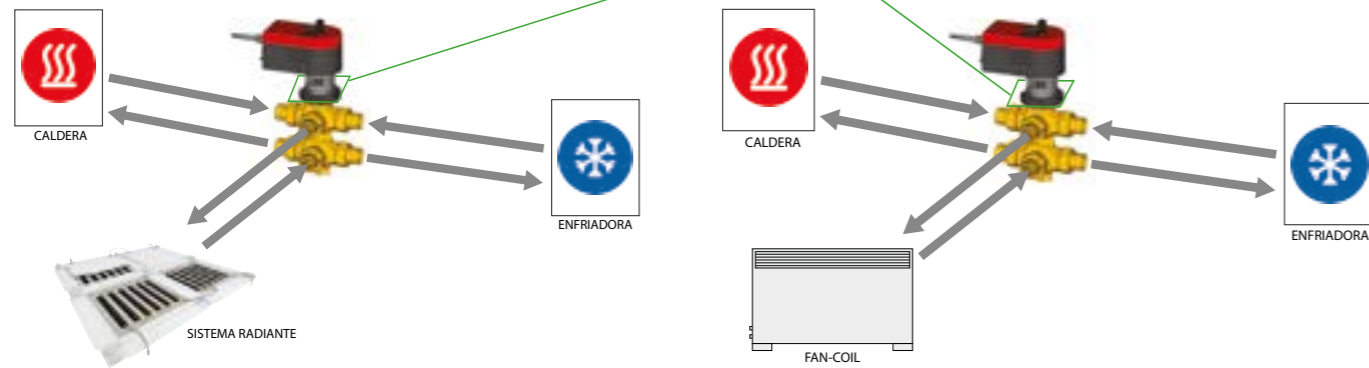
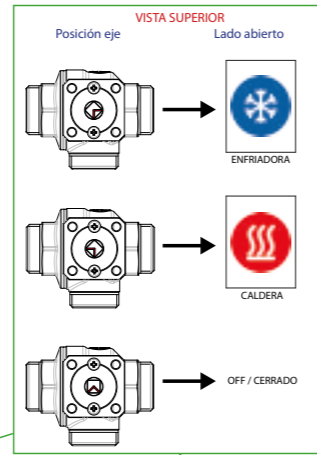

R274

CÓDIGO	MEDIDA	€/ud	□	⊞
R274Y023	1/2"	270,55	1	5
R274Y024	3/4"	264,65	1	5
R274Y025	1"	291,15	1	5



Válvula de zona de 6 vías con conexiones macho ISO 228 por enlace. Ideal para gestión de sistemas a 4 tubos con calefacción y refrescamiento disponibles al mismo tiempo. Juntas en PTFE de baja fricción. Rango de temperatura del fluido 5÷90°C. Presión nominal 10bar. Porcentaje máximo de glicol 50%. Válvula cerrada con eje a 45°.

R274N

CÓDIGO	MEDIDA	€/ud	□	⊞
R274Y033	1/2"	197,00	1	25
R274Y045	1"	252,60	1	10



Válvula de zona de 6 vías con conexión macho ISO 228. Ideal para gestión de sistemas a 4 tubos con calefacción y refrescamiento disponibles al mismo tiempo. Juntas en PTFE de baja fricción. Rango de temperatura del fluido 5÷90°C. Presión nominal 10bar. Porcentaje máximo de glicol 50%. Válvula cerrada con eje a 45°.

R274C

CÓDIGO	MEDIDA	€/ud	□	⊞
R274CY003	1/2" M	117,40	1	10



Válvula de zona a seis vías compacta, ideal para la gestión de sistemas a cuatro tubos con calefacción y refrescamiento disponibles al mismo tiempo. Cuerpo de latón. Juntas en PTFE de baja fricción. Rango de temperatura de trabajo del fluido 5÷90°C. Presión nominal 16 bar. Porcentaje máximo de glicol 50%. Válvula cerrada con eje a 45°. Separación entre entrada y salida de 40 mm para conexión directa a batería de fancoil.

NOTAS

Actuador compatible K274Y072 (actuador 24 Vac/dc (2÷10 V))
Discos calibrados compatibles:
P21SY001÷P21SY006

DISTRIBUCIÓN HIDRÁULICA

P21S

CÓDIGO	MEDIDA	€/ud	□	⊞
P21SY001	Ø 2,7mm - Kv 0,25	6,00	1	5
P21SY002	Ø 3,5mm - Kv 0,40	6,00	1	5
P21SY003	Ø 4,5mm - Kv 0,65	6,00	1	5
P21SY004	Ø 6,0mm - Kv 1,00	6,00	1	5
P21SY005	Ø 7,0mm - Kv 1,60	6,00	1	5
P21SY006	Ø 8,0mm - Kv 1,60	6,00	1	5
P21SY011	Ø 3,0mm - Kv 0,25	6,30	1	5
P21SY012	Ø 4,0mm - Kv 0,40	6,30	1	5
P21SY013	Ø 4,5mm - Kv 0,65	6,30	1	5
P21SY014	Ø 5,8mm - Kv 1,00	6,30	1	5
P21SY015	Ø 6,7mm - Kv 1,30	6,30	1	5
P21SY016	Ø 7,5mm - Kv 1,60	6,30	1	5
P21SY017	Ø 9,0mm - Kv 2,50	6,30	1	5
P21SY018	Ø 12,7mm - Kv 3,45	6,30	1	5



Disco calibrado en acero Inox para control de la pérdida de carga en válvulas de zona a 6 vías R274N.

R274Y023: Discos P21SY011 ÷ P21SY016.
R274Y024: Discos P21SY011 ÷ P21SY018.
R274Y025: Discos P21SY011 ÷ P21SY018.
R274Y033: Discos P21SY001 ÷ P21SY006.
R274Y045: Discos P21SY011 ÷ P21SY018.

K274-2

CÓDIGO	MEDIDA	€/ud	□	⊞
K274Y052	24V (0÷10 V)	419,00	1	-
K274Y072	24V (2÷10 V)	155,90	1	-



Actuador para control de válvula de zona de seis vías, modelo R274N Y R274C. Disponible función manual con palanca. Alimentación a 24V. Manguera de control de 5 hilos: Control de posición 0÷10V con feedback 0÷10V. Control de posición 2÷10V con feedback 2÷10V. Para K274Y072

NOTAS

Certificado CE.

R274W

CÓDIGO	MEDIDA	€/ud	□	⊞
R274WY001	1"	41,75	1	30
R274WY002	1/2"	27,75	1	25



Aislamiento en polietileno reticulado para válvula de seis vías R274N.

P15F

CÓDIGO	MEDIDA	€/ud	□	⊞
P15FY013	1/2"H x 1/2"H	13,35	1	50



Kit de dos enlaces rosca hembra con tuerca y junta de estanqueidad para conexión de válvula R274N.

R276

CÓDIGO	MEDIDA	€/ud	□	⊞
R276Y004	3/4"	36,15	1	25
R276Y005	1"	50,10	1	25



Válvula de zona a esfera, de dos vías, motorizable. Conexiones hembra. Temperatura máxima de trabajo 110°C. Presión máxima de trabajo 10bar.

NOTAS

Combinar con el motor K270 o K272 (no incluido).



DISTRIBUCIÓN HIDRÁULICA
R277

CÓDIGO	MEDIDA	€/ud	□	⊞
R277Y004	3/4"	46,10	1	25
R277Y025	1"	50,90	1	10



Válvula de zona a esfera, de dos vías, motorizable. Conexiones macho con enlace. Temperatura máxima de trabajo 110°C. Presión máxima de trabajo 10bar.

NOTAS
 Combinar con el motor K270 o K272 (no incluido).

R278

CÓDIGO	MEDIDA	€/ud	□	⊞
R278Y004	3/4"	102,80	1	10
R278Y005	1"	142,45	1	10



Válvula de zona a esfera, de tres vías, motorizable. Conexiones macho con enlace. Temperatura máxima de trabajo 110°C. Presión máxima de trabajo 10bar.

NOTAS
 Combinar con el motor K270 o K272 (no incluido).

R279

CÓDIGO	MEDIDA	€/ud	□	⊞
R279Y004	3/4"	90,65	1	-
R279Y005	1"	109,80	1	-



Válvula de zona a esfera, de tres vías, motorizable. Conexiones hembra. Temperatura máxima de trabajo 110°C. Presión máxima de trabajo 10bar.

NOTAS
 Combinar con el motor K270 o K272 (no incluido).

R279D

CÓDIGO	MEDIDA	€/ud	□	⊞
R279DY024	3/4"	43,05	1	-
R279DY025	1"	52,90	1	-



Válvula de zona a esfera de tres vías, motorizable, conexión hembra.

NOTAS
 Actuador compatible: K270 o K272 (no incluido)

K270

CÓDIGO	MEDIDA	€/ud	□	⊞
K270Y101	230Vac	157,05	1	-
K270Y102	24Vac	163,80	1	-



Actuador para control de válvula de zona R276, R277, R278, R279 y desviadora R279D. Incluye microinterruptor final de carrera. Alimentación a 230Vac o 24Vac (según versión). Tiempo de maniobra: rotación de 90° en aproximadamente 40 segundos. Grado de protección IP54. Condiciones ambiente de funcionamiento -5÷55°C. Dispone de indicador de la posición apertura/cierre.

K272

CÓDIGO	MEDIDA	€/ud	□	⊞
K272Y101	230Vac	239,20	1	-
K272Y102	24Vac	249,15	1	-



Actuador para control de válvula de zona R276, R277, R278, R279 y desviadora R279D. Incluye accionamiento manual y microinterruptor final de carrera. Alimentación a 230Vac o 24Vac (según versión). Tiempo de maniobra: rotación de 90° en aproximadamente 60 segundos. Grado de protección IP65. Condiciones ambiente de funcionamiento -5÷55°C. Par máximo 18Nm.

NOTAS
 Actuador utilizado en válvula de zona R276B.

DISTRIBUCIÓN HIDRÁULICA
R276B

CÓDIGO	MEDIDA	€/ud	□	⊞
R276BX006	11/4"-230V	489,40	1	-
R276BX007	11/2"-230V	554,25	1	-
R276BX008	2"-230V	662,60	1	-
R276BX026	11/4"-24V	502,45	1	-
R276BX027	11/2"-24V	567,25	1	-
R276BX028	2"-24V	675,85	1	-



Válvula de zona motorizada, a dos vías, de paso integral. Incluye aislamiento. Conexión roscada hembra. Presión máxima de trabajo 40bar. Temperatura máxima de trabajo 170°C (válvula). Actuador K272 incluido, con accionamiento manual, microinterruptor final de carrera y resistencia anticóndensación. Alimentación 230Vac o 24V según versión. Tiempo de maniobra: rotación de 90° en 60 segundos. Aislamiento en polietileno expandido.

R291

CÓDIGO	MEDIDA	€/ud	□	⊞
R291Y004	3/4"	42,65	1	10
R291Y005	1"	43,90	1	10



Válvula de zona a pistón, de dos vías, para control con cabezal electrotérmico. Conexiones macho con enlace. Temperatura máxima de trabajo 110°C. Presión máxima de trabajo 10bar.

NOTAS
 Actuador compatible: R473 o R478 (no incluido)

R292/R292E

CÓDIGO	MEDIDA	€/ud	□	⊞
R292Y004	3/4"	76,25	1	-
R292Y005	1"	86,15	1	-
R292EY004	3/4"	82,80	1	10
R292EY005	1"	98,55	1	10

ENLACE EXCÉNTRICO

CÓDIGO	MEDIDA	€/ud	□	⊞
P15EY004	1" x 3/4"	8,25	1	15
P15EY005	1" x 1"	8,85	1	15



ENLACE EXCÉNTRICO

Válvula de zona a pistón, de tres vías, para control con cabezal electrotérmico. Conexiones macho con enlace. Incluye detentor de equilibrado y enlace excéntrico P15E para adaptar separación de salidas (según versión). Temperatura máxima de trabajo 110°C. Presión máxima de trabajo 10bar.

NOTAS
 R292Y004-5: sin enlace excéntrico para montaje directo con R587B de 1". Actuador compatible: R473 o R478 (no incluido) La válvula está formada por dos cuerpos independientes. Para asegurar estanqueidad entre ellos necesitan un adaptador R178 en el caso de no precisar distanciamiento o el kit R193K para trabajar separados.

R193K

CÓDIGO	MEDIDA	€/ud	□	⊞
R193Y011	Ø18 - caja R500	17,95	1	50
R193Y021	Ø18 - caja R500-2	29,20	1	50

Kit tubo excéntrico para instalación de válvula de tres vías R278 y R292E.

R473

CÓDIGO	MEDIDA	€/ud	□	⊞
R473X221	230Vac	56,90	1	25
R473X222	24Vac	56,95	1	25

Cabezal electrotérmico normalmente cerrado para válvula termostatable, colector y válvula de zona serie R291, R292, R292E. Conexión con unión rápida mediante anillo de fijación (incluido). Visualizador mecánico de posición. Manguera de dos hilos. Grado de protección IP40. Rango de temperatura ambiente -5÷50°C.

NOTAS
 Longitud de manguera: 1m.



INFORMACION
 Cabezal con nuevo sensor electrotérmico de bajo consumo energético.

R453

CÓDIGO	MEDIDA	€/ud	□	⊞
R453Y002	-	1,06	1	-

Anillo para fijación de cabezal electrotérmico R473/M o R478/M en válvula termostatable, colector o válvula de zona. Incluido en cabezal.

R473M

CÓDIGO	MEDIDA	€/ud	□	⊞
R473MX221	230Vac	69,35	1	25
R473MX222	24Vac	69,35	1	25

Cabezal electrotérmico normalmente cerrado con final de carrera para válvula termostatable, colector y válvula de zona serie R291, R292, R292E. Conexión con unión rápida mediante anillo de fijación (incluido). Visualizador mecánico de posición. Manguera de cuatro hilos. Grado de protección IP40. Rango de temperatura ambiente -5÷50°C.

NOTAS
 Longitud de manguera: 1m.



INFORMACION
 Cabezal con nuevo sensor electrotérmico de bajo consumo energético.

DISTRIBUCIÓN HIDRÁULICA
R206A

CÓDIGO	MEDIDA	€/ud	□	⊞
R206AY103	1/2" M (DN 15)	91,80	1	15
R206AY104	3/4" M (DN 20)	102,00	1	15
R206AY105	1" M (DN 20)	112,20	1	15
R206AY125	1" (DN25)	198,90	1	10
R206AY106	1 1/4" (DN25)	199,45	1	10
R206AY107	1 1/2" M (DN50)	634,45	1	-
R206AY108	2" M (DN50)	693,60	1	-

CAUDAL REDUCIDO

CÓDIGO	MEDIDA	€/ud	□	⊞
R206AY113	1/2" M (DN 15)	81,60	1	-

MODOS FUNCIONAMIENTO

Puede utilizarse en dos modalidades de funcionamiento:

- Limitación de caudal y/o interceptación del fluido (sin actuador o con cabezal R473)
- Control independiente de la presión (con actuador K281 instalado), proporcional conforme a los requisitos de carga térmica de la zona que gestiona el circuito.

Conexiones macho mediante enlace 2 piezas.

La válvula dispone de dos conexiones destinadas a instalar tomas de presión para medición de presión diferencial utilizando un manómetro de presión diferencial y sus propias sondas.

Llave de regulación de caudal R73PY010 incluida.

Rango de temperatura: 5÷120 °C

Presión máxima de trabajo: 2,5 MPa

Rango de presión diferencial de trabajo:

25÷400 kPa con cabezal electrotérmico R473 y para válvulas RN25

25÷800 kPa con actuador K281 o sin actuador

R280KC

CÓDIGO	MEDIDA	€/ud	□	⊞
R280KCY001	1 1/2" UNS M x 1" M	305,15	1	-
R280KCY002	1 1/2" UNS M x 1" M	317,10	1	-

RACORES DE CONEXIÓN:
LADO INSTALACION

CÓDIGO	ENLACES
P15FY023	1-1/2" UNS F x G 1/2" F
P15FY024	1-1/2" UNS F x G 3/4" F
P15FY025	1-1/2" UNS F x G 1" F

LADO UNIDAD TERMINAL

CÓDIGO	ENLACES
P15Y015	G 1" F x G 1/2" M
P15Y016	G 1" F x G 3/4" M
P15Y017	G 1" F x G 1" M

TABLA DE CAUDALES/PRESTACIONES

CÓDIGO	ENLACES	DISTANCIA ENTRE EJES IMPULSION RETORNO (mm)	Kv DEL KIT, EN BY-PASS	DN	RANGO DE AJUSTE DEL CAUDAL [l/h]		CAMPO DE PRESIÓN DIFERENCIAL DE FUNCIONAMIENTO [kPa]		ACTUADORES PARA VÁLVULA PICV (accesorios)
					L (LOW)	H (HIGH)	CON R473/R473M	CON K281 O SIN ACTUADOR	
R280KCY001	1 1/2" UNS M x 1" M	60	2,3	15	150÷380	180÷630	25÷400	25÷800	K281, R473
R280KCY002	1 1/2" UNS M x 1" M	60	2,3	20	290÷1000	860÷1500	25÷400	25÷800	K281, R473

NEW

Válvula de regulación independiente de la presión (PICV). Combina una regulación automática de caudal y un control de la válvula por actuador eléctrico.

La válvula tiene capacidad para regular el caudal y mantenerlo constante frente a variaciones de presión diferencial en el interior del circuito hidráulico en el que se encuentra instalada.

Atención.

Pueden producirse fugas de agua a mucha temperatura por las tomas de presión durante la inserción de las sondas. Utilizar ropa adecuada y gafas de protección para prevenir quemaduras durante la medida de presión. No utilizar lubricante para facilitar la inserción de las sondas en las tomas de presión. Si es necesario, bañar las sondas con agua limpia. No dejar la aguja de medición en las tomas de presión durante un tiempo excesivo, puede producir pérdidas de agua.

CAUDALES Y PÉRDIDAS DE CARGA

CÓDIGO	DN CUERPO DE LA VÁLVULA	CONEXIONES	COLOR INDICADOR	COLOR VOLANTE	RANGO DE AJUSTE DEL CAUDAL [l/h]		RANGO DE PRESIÓN DIFERENCIAL DE TRABAJO [kPa]	
					L (LOW)	H (HIGH)	CON CABEZAL ELECTROTÉRMICO R473	CON ACTUADOR K281 O SIN ACT.
R206AY113	15	G 1/2" M	ROJO	GRIS	35÷520		25÷400	25÷800
R206AY103	15	G 1/2" M	AZUL	ROJO	150÷380	180÷630	25÷400	25÷800
R206AY104	20	G 3/4" M	NEGRO	ROJO	320÷910	700÷1175	25÷400	25÷800
R206AY105	20	G 1" M	VERDE	AZUL	290÷1000	860÷1500	25÷400	25÷800
R206AY125	25	G 1" M	AZUL	ROJO	600÷3500		n.d.	25÷400
R206AY106	25	G 1 1/4" M	NEGRO	AZUL	800÷4700		n.d.	25÷400
R206AY107	50	G 1 1/2" M	LATÓN	N.D.	5200÷14000		n.d.	25÷400
R206AY108	50	G 2" M	LATÓN	N.D.	5200÷14000		n.d.	25÷400

Kit premontado, de diseño compacto, que combina los componentes necesarios para la regulación, limpieza y la puesta en marcha de una unidad terminal en sistema HVAC (fancoil, biga fría, etc.) así como la conexión a la red de distribución principal.

El kit integra válvula desviadora de esfera para el by-pass de la unidad, una válvula de esfera a paso integral con filtro integrado, una válvula de control independiente de la presión (PICV), un grifo de descarga y cuatro tomas de presión para la medición de la presión diferencial y del caudal circulante. Permite, gracias a las dos válvulas de esfera, limpiar el filtro y manipular la unidad sin vaciar la instalación.

El grupo permite regular y mantener constante el caudal de la unidad terminal en diferentes condiciones de presión diferencial en el circuito principal, gracias a la PICV

Accesorios:

Cabezal R473X221* normalmente cerrado, a 230V, para control todo/nada.

Cabezal R473X222* normalmente cerrado, a 24V, para control todo/nada.

Actuador K281X062 para control lineal proporcional 0..10V, alimentación 24V.

*Los cabezales R473 precisan el anillo R453FY002 para acoplarse a la PICV.

R206AM

CÓDIGO	MEDIDA	€/ud	□	⊞
R206AY056	1 1/4"	371,25	1	-
R206AY057	1 1/2"	902,40	1	-
R206AY058	2"	934,55	1	-

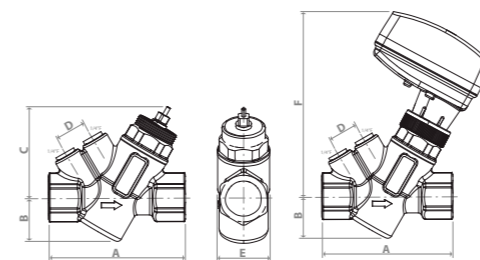
DIMENSIONES

CÓDIGO	Conexión	A [mm]	B [mm]	C [mm]	D [mm]	E [mm]	F [mm]
R206AY056	1 1/4" F	128	47	85	22	65	178
R206AY057	1 1/2" F	191	105	115	22	100	192
R206AY058	2" F	191	105	115	22	100	192

R473

CÓDIGO	MEDIDA	€/ud	□	⊞
R473X221	230Vac	56,90	1	25
R473X222	24Vac	56,95	1	25

Cabezal electrotérmico normalmente cerrado para válvula termostaticable, colector y válvula de zona serie R291, R292, R292E.

Conexión con unión rápida mediante anillo de fijación (incluido).

Visualizador mecánico de posición.

Manguera de dos hilos.

Grado de protección IP40.

Rango de temperatura ambiente -5÷50°C.

NOTAS

Longitud de manguera: 1m.

NOTAS

Accesorios:
- K281X032, K281X042: actuador para válvula R206AM. Alimentación 24Vac - versión 0÷10V. Conexión a válvula M30x1,5mm.

ACTUADOR	R206A-DN15	R206A-DN20	R206A-DN25	R206A-DN50	R206AY056	R206AY057	R206AY058
R473MX221 + R453FY002	✓	✓	✗	✗	✗	✗	✗
R473MX222 + R453FY002	✓	✓	✗	✗	✗	✗	✗
K281X032	✗	✗	✗	✗	✓	✗	✗
K281X042	✗	✗	✗	✗	✗	✓	✓
K281X062	✓	✓	✓	✓	✗	✗	✗

DISTRIBUCIÓN HIDRÁULICA

Válvula de regulación independiente de la presión (PICV). Combina una regulación del caudal con el control de la válvula por actuador.

Conexión roscada hembra-hembra y tomas para portasonda.

Cartucho en polímero, sustituible, dotado de doble indicador (escala de 1 a 5 y divisiones decimales de 1 a 9) para regulación precisa del caudal.

Precisión de regulación (en el interior del rango de presión diferencial declarado): ±10% sobre valor del caudal impuesto o ±5% sobre el valor del caudal máximo.

El caudal puede ser regulado de dos modos distintos:

- Manualmente sobre el regulador automático de caudal, para limitar el valor máximo.

- Automáticamente combinando la válvula con un actuador proporcional (0÷10V) o un actuador on/off.

Temperatura máxima de trabajo 120°C.

Presión máxima de trabajo 25bar.

K281

CÓDIGO	MEDIDA	€/ud	□	⊞
K281X032	24V - 0÷10V	254,05	1	-
K281X042	24V - 0÷10V	422,30	1	-
K281X062	24V - 0÷10V	200,30	1	-

Actuador para control de válvula mezcladora R298, R298N. Alimentación a 24V.

Funcionamiento en combinación con la regulación Giacomini.

Temperatura ambiente 0÷55°C.

NOTAS

K281X032: Para R206AY065, 056.

K281X042: Para R206AY057, 058.

R453F

CÓDIGO	MEDIDA	€/ud	□	⊞
R453FY002	-	1,06	1	-

Anillo para fijación de cabezal electrotérmico R473/M o R478/M en colector R553FP y válvulas R206A.



DISTRIBUCIÓN HIDRÁULICA

R206B

CON PORTASONDA

CÓDIGO	MEDIDA	€/ud	□	▣
R206BY003	1/2"	93,95	1	-
R206BY004	3/4"	96,00	1	-
R206BY005	1"	103,40	1	-
R206BY006	1 1/4"	125,65	1	-
R206BY007	1 1/2"	192,15	1	-
R206BY008	2"	232,40	1	-

SIN PORTASONDA

CÓDIGO	MEDIDA	€/ud	□	▣
R206BY013	1/2"	64,25	1	-
R206BY014	3/4"	66,10	1	-
R206BY015	1"	72,50	1	-
R206BY016	1 1/4"	91,70	1	-
R206BY017	1 1/2"	149,35	1	-
R206BY018	2"	184,20	1	-

DATOS TÉCNICOS Y DIMENSIONES

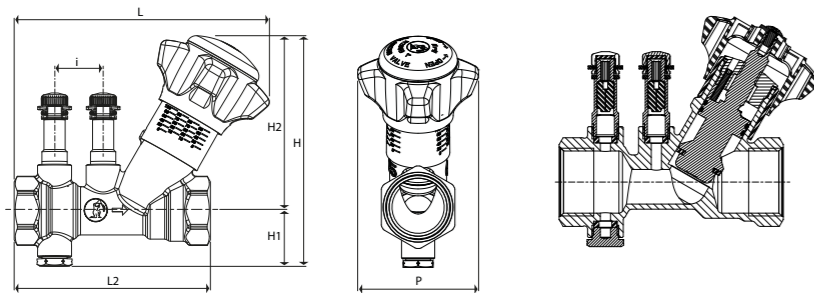

CONEXIÓN	L [mm]	L2 [mm]	H1 [mm]	H2 [mm]	H [mm]	i [mm]	P [mm]
1/2"	131	95	25	94	119	25	64
3/4"	131	101	28	90	118	25	64
1"	131	110	32	90	122	25	64
1 1/4"	137	120	35	94	129	25	64
1 1/2"	163	140	39	127	166	25	64
2"	169	154	45	127	172	25	70

CONEXIÓN	Kv		CAUDAL (l/h)		
	Kv (Venturi)	Kv (válvula completa)	0,5 kPa (*)	3 kPa (*)	10 kPa (**)
1/2"	4,0	2,7	280	690	860
3/4"	7,5	5,5	530	1300	1740
1"	11,0	7,0	780	1900	2220
1 1/4"	13,5	9,5	950	2340	3000
1 1/2"	24	18,5	1700	4160	5850
2"	31	25,5	2190	5370	8065

Valores de ida relativos a la presión diferencial para flujómetro Venturi (*) o para válvula completa (**)

DETERMINACIÓN DE CAUDAL

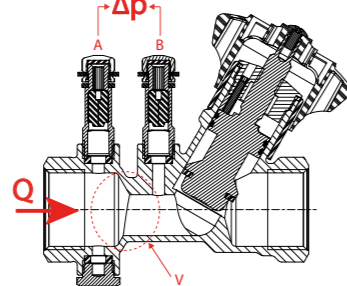
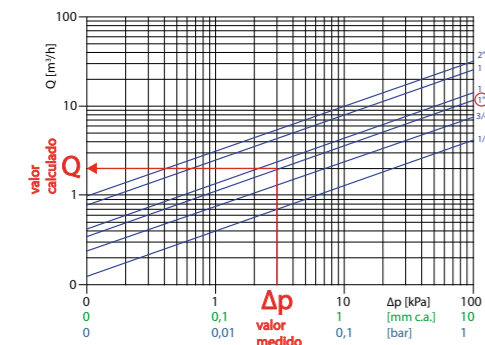

Válvula de equilibrado estático a orificio fijo (venturi). Conexión roscada hembra-hembra y descarga de 1/4"H con tapón. Volante en ABS con impresión del valor Kv del venturi. Posibilidad de regulación de la apertura por el mecanismo de memoria mecánica (preregulación). Disponible en versión con o sin portasonda para medición de la presión diferencial. Temperatura máxima de trabajo 110°C. Presión máxima de trabajo 25bar.

NOTAS

Accesorios para R206BY013÷018: portasonda P206Y001.

Para la operación de prerregulación, en base a los valores deseados de caudal y presión diferencial, consultar el procedimiento sobre la documentación técnica correspondiente.

COMPONENTES

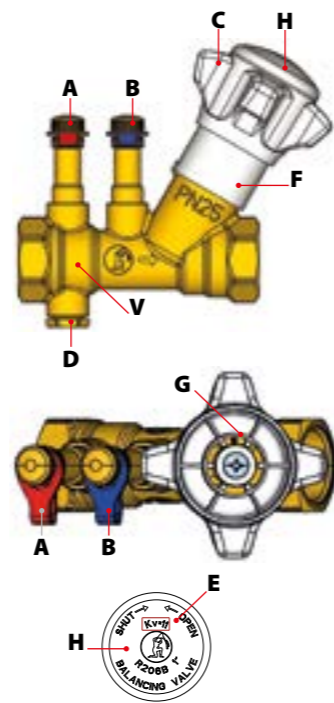

- A = Sonda alta presión
- B = Sonda baja presión
- C = Volante ABS
- D = Descarga (1/4"F)
- F = Escala para regulación 0% -100% (20 posiciones)
- G = Eje de prerregulación (límite de recorrido)
- H = Cabezal extraíble (para hacer la regulación) con Kv venturi estampado E
- V = Flujómetro Venturi

R206C

CÓDIGO	MEDIDA	€/ud	□	▣
R206CY103	DN15 - Kv 2,24	305,45	1	8
R206CY104	DN20 - Kv 3,49	309,60	1	8
R206CY105	DN25 - Kv 5,92	369,90	1	8
R206CY106	DN32 - Kv 6,95	373,95	1	6
R206CY107	DN40 - Kv 11,72	442,65	1	6
R206CY108	DN50 - Kv 12,97	484,85	1	6

INSTALACIÓN

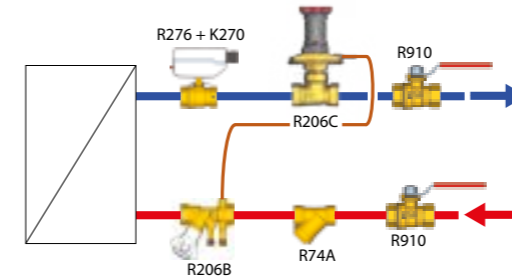

DIMENSIONES

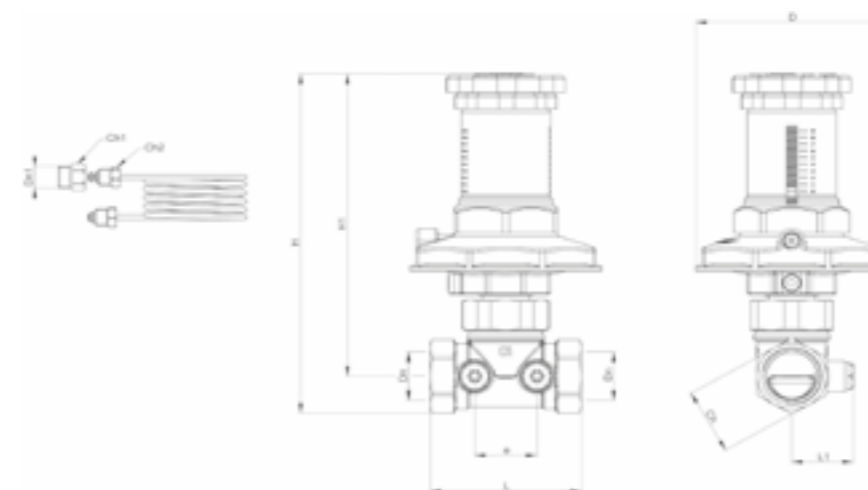

CÓDIGO	Dn	Dn1	D [mm]	H [mm]	H1 [mm]	L [mm]	L1 [mm]	e [mm]	Ch [mm]	Ch1 [mm]	Ch2 [mm]
R206CY103	G 1/2"	G 1/4"	108	184,5	170	65	30	26	es.26	es.14	es.11
R206CY104	G 3/4"	G 1/4"	108	188	170	75	30	26	es.32	es.14	es.11
R206CY105	G 1"	G 1/4"	108	202	180,5	85	34,5	35	es.39	es.14	es.11
R206CY106	G 1 1/4"	G 1/4"	108	207,5	180,5	95	37,5	35	es.48	es.14	es.11
R206CY107	G 1 1/2"	G 1/4"	108	220	191,5	100	41,5	42	ott.54	es.14	es.11
R206CY108	G 2"	G 1/4"	108	227	191,5	130	47,5	46	ott.67	es.14	es.11

R206B-1

CÓDIGO	MEDIDA	€/ud	□	▣
R206BY113	1/2"	47,25	1	25
R206BY114	3/4"	51,80	1	25
R206BY115	1"	53,00	1	25



Válvula de equilibrado estático compacta. Conexión roscada hembra-hembra y conexión de 1/4" para capilar de válvula de control de la presión diferencial. Temperatura máxima de trabajo 110°C. Presión máxima de trabajo 25bar.

DISTRIBUCIÓN HIDRÁULICA

Válvula de control de presión diferencial para mantener la presión constante independientemente del caudal. Conexión principal hembra-hembra, conexión manómetro diferencial de 1/4" con tapón. La presión diferencial nominal puede ser regulada dentro de dos campos de regulación distintos (pendiente de patente): "L" 5÷30 kPa; "H" 25÷60kPa. El valor específico de regulación sobre la escala graduada puede ser determinado con el diagrama de dimensionamiento/tarado. Capilar en cobre de longitud 1000mm incluido, para conexión a la válvula reguladora de caudal del circuito. Cuerpo en latón resistente a la descincificación (EN12165-CW602N). Membrana y juntas tóricas en EPDM. Fluidos compatibles: agua o solución glicolada (máx. 50% glicol). Rango de temperatura de trabajo: 2÷110C (-20÷110°C con glicol). Presión máxima de trabajo 16bar. Presión diferencial máxima 2bar.

DETALLE CONSTRUCTIVO

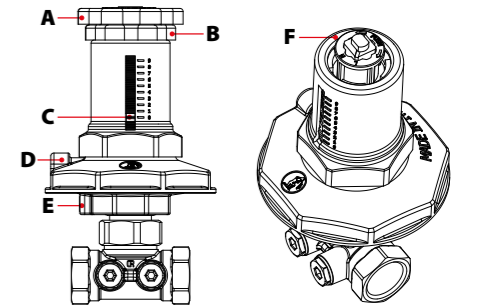

- A = Volante de regulación
- B = Anillo para extracción del volante
- C = Anillo indicador con escala graduada
- D = Conexión a tubo capilar
- E = Tornillo para purga de aire
- F = Anillo para cambio de campo de regulación "L" o "H"

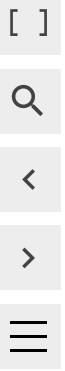

DISTRIBUCIÓN HIDRÁULICA
R206C-1
CAMPO DE REGULACIÓN "L": 5÷30 KPA

CÓDIGO	MEDIDA	€/ud	□	⊞
R206CY223	DN15 - 1/2" - Kv 1,55	109,05	1	15
R206CY224	DN20 - 3/4" - Kv 2,40	123,65	1	15
R206CY225	DN25 - 1" - Kv 4,15	138,15	1	10

CAMPO DE REGULACIÓN "H": 25÷60 KPA

CÓDIGO	MEDIDA	€/ud	□	⊞
R206CY233	DN15 - 1/2" - Kv 1,55	111,95	1	15
R206CY234	DN20 - 3/4" - Kv 2,40	127,25	1	15
R206CY235	DN25 - 1" - Kv 4,15	142,50	1	10



Válvula de control de la presión diferencial compacta para mantener la presión constante independientemente del caudal. Conexión principal hembra-hembra. Incluye tomas de presión. La presión diferencial nominal puede ser regulada en el intervalo 5÷30 kPa o 25÷60 kPa. El valor para la regulación puede ser determinado con el diagrama de preajuste. Capilar en cobre de longitud 1m incluido, para conexión a la válvula reguladora de caudal del circuito (R206B). Cuerpo en latón DZR (EN12165-CW602N), membrana co-moldeada con disco en acero inox y junta tórica en EPDM. Fluidos compatibles: agua o solución glicolada (max. 50% glicol). Rango de temperatura de trabajo: 5÷110C (-20÷110°C con glicol). Presión máxima de trabajo 25bar. Presión diferencial máxima 2bar. Presión diferencial máxima en la membrana (con capilar integrado): 5 bar.

P206C

CÓDIGO	MEDIDA	€/ud	□	⊞
P206CY111	G 3/4" M x G 1/8" M	28,50	1	32



Tubo capilar para válvula de regulación de la presión diferencial R206C y R206C-1.

P206

CÓDIGO	MEDIDA	€/ud	□	⊞
P206Y001	1/4"	13,15	1	-



Portasonda para toma de presión y determinación del caudal en la válvula de equilibrado. Idónea para toma de presión con aguja Ø3mm y largo de 30÷40mm.

R225E

Documentación técnica n. 0547ML

CÓDIGO	MEDIDA	€/ud	□	⊞
R225EY001	-10 a 20 bar	3.217,35	1	-



Instrumento para detección de la presión diferencial y cálculo del caudal para equilibrado de circuitos hidráulicos. Alimentación a batería (2 x AA NiMH). Disponible en maleta porta instrumentos con los siguientes accesorios: dos sondas de aguja M10 x 1mm con los correspondientes tubos de conexión. Rango de medición presión diferencial: -10÷20bar. Temperatura del fluido -5÷90°C. Error de medida 0,15%.

P225E

CÓDIGO	MEDIDA	€/ud	□	⊞
P225EY001	aguja Ø3 mm	117,30	1	-



Juego de dos válvulas de recambio para R225E. Incluye agujas para lectura de presión/caudal a través del portasondas de la válvula de equilibrado.

> SUMINISTRO AGUA SANITARIA
REDUCTOR DE PRESIÓN – PRINCIPIO DE FUNCIONAMIENTO

Un muelle, oportunamente calibrado en base a la presión ejercitada que se quiera obtener, presiona un pistón (A) o una membrana (B), empujando hacia abajo el obturador inferior en el sentido de apertura de la válvula. La presión del agua de salida del reductor ejercita una presión opuesta, cerrando el obturador. Cuando la instalación esta cerrada, las dos fuerzas quedan equilibradas, pero tan pronto como hay una demanda de flujo, la presión de salida disminuye y el empuje del muelle provoca la apertura del obturador y el paso del agua.

LEGENDA

- 1 = Muelle en acero inoxidable
- 2 = Pistón en tecnopolímero reforzado
- 3 = Junta en EPDM con bajo coeficiente de fricción
- 4 = Asiento obturador en acero inoxidable
- 5 = Muelle en acero inoxidable
- 6 = Membrana de goma EPDM reforzada con fibra de nylon
- 7 = Asiento obturador en acero inoxidable
- 8 = Parte realizada en latón CR

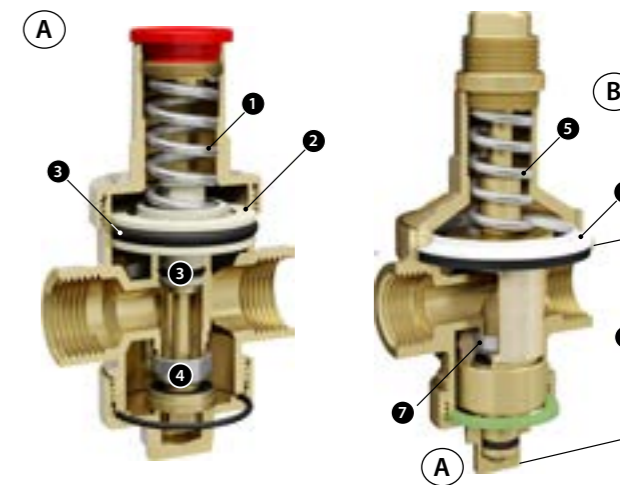
R153C

CÓDIGO	MEDIDA	€/ud	□	⊞
R153CX003	1/2"	32,15	1	50
R153CX004	3/4"	36,80	1	50

MANÓMETRO

CÓDIGO	MEDIDA	€/ud	□	⊞
R225Y012	1/4-0-10 BAR	12,70	1	100



Válvula reductora de presión a pistón con asiento compensado conforme a la norma EN 1567. Conexión roscada hembra-hembra 1/2" y 3/4" (ISO 228/1). Conexión para manómetro Rp 1/4" (ISO 7/1). Cuerpo en latón niquelado y pistón en tecnopolímero. Juntas en EPDM. Fluidos compatibles agua, solución glicolada (máximo 50% de glicol) y aire comprimido. Temperatura máxima de trabajo 130°C. Presión máxima de trabajo 16bar. Campo de regulación de presión a valle: 1 a 5,5bar.

NOTAS

Combinable con manómetro de conexión lateral, código R225Y012. Ø52mm, conexión de 1/4". Escala 0÷10bar. Clase de precisión según EN837-1: Clase 1,6.

R153P

CÓDIGO	MEDIDA	€/ud	□	⊞
R153PX003	1/2"	53,25	1	20
R153PX004	3/4"	56,20	1	25
R153PX005	1"	82,85	1	10
R153PX006	1 1/4"	117,70	1	10
R153PX007	1 1/2"	168,30	1	10
R153PX008	2"	177,80	1	10

MANÓMETRO

CÓDIGO	MEDIDA	€/ud	□	⊞
R225Y002	1/4-0-10 BAR	13,35	1	100



Válvula reductora de presión a pistón con asiento compensado en acero Inox, conforme a la norma EN 1567. Conexión roscada hembra-hembra 1/2" y 2" (ISO 228/1). Conexión para manómetro Rp 1/4" (ISO 7/1). Cuerpo en latón niquelado y pistón en tecnopolímero. Juntas en EPDM. Fluidos compatibles agua, solución glicolada (máximo 50% de glicol) y aire comprimido (excepto 2"). Temperatura máxima de trabajo 130°C. Presión máxima de trabajo 25bar. Campo de regulación de presión a valle: 1 a 5,5bar.

NOTAS

Combinable con manómetro de conexión posterior, código R225Y002. Ø52mm, conexión de 1/4". Escala 0÷10bar. Clase de precisión según EN837-1: Clase 1,6.



SUMINISTRO AGUA SANITARIA
R153M

CÓDIGO	MEDIDA	€/ud	□	⊞
R153MY003	1/2"	92,20	1	25
R153MY004	3/4"	117,45	1	10
R153MY005	1"	193,60	1	10
R153MY006	1 1/4"	326,05	1	2
R153MY007	1 1/2"	496,35	1	2
R153MY008	2"	753,80	1	-



Válvula reductora de presión a membrana con asiento compensado en acero Inox, conforme a la norma EN 1567.
 Conexión roscada hembra-hembra 1/2" y 2" (ISO 228/1).
 Conexión para manómetro Rp 1/4" (ISO 7/1).
 Cuerpo en latón "CR" y membrana en EPDM reforzado con poliamida. Juntas en EPDM y NBR. Fluidos compatibles agua, solución glicolada (máximo 50% de glicol) y aire comprimido (excepto 2").
 Temperatura máxima de trabajo 80°C.
 Presión máxima de trabajo 25bar.
 Campo de regulación de presión a valle: 1,5 a 7bar.

NOTAS

Combinable con manómetro de conexión posterior, código R225Y002.
 Ø52mm, conexión de 1/4". Escala 0÷10bar.
 Clase de precisión según EN837-1: Clase 1,6.

MANÓMETRO

CÓDIGO	MEDIDA	€/ud	□	⊞
R225Y002	1/4-0-10 BAR	13,35	1	100

R153MK

CÓDIGO	MEDIDA	€/ud	□	⊞
R153MY103	1/2"	152,70	1	10
R153MY104	3/4"	182,30	1	10
R153MY105	1"	285,05	1	6



Válvula reductora de presión a membrana con asiento compensado en acero Inox, conforme a la norma EN 1567.
 Conexión roscada macho con enlace.
 Incluye manómetro con escala 0-10bar.
 Cuerpo en latón "CR" y membrana en EPDM reforzado con poliamida. Juntas en EPDM y NBR. Fluidos compatibles agua, solución glicolada (máximo 50% de glicol) y aire comprimido.
 Temperatura máxima de trabajo 80°C.
 Presión máxima de trabajo 25bar.
 Campo de regulación de presión a valle: 1,5 a 7bar.

R156

CÓDIGO	MEDIDA	€/ud	□	⊞
R156X004	3/4" - Kv 2,0	81,60	1	25
R156X005	1" - Kv 2,2	91,80	1	25



Mezclador termostático regulable para instalaciones sanitarias. Acabado cromado.
 Conexiones hembra.
 Bulbo termostático a cera.
 Regulación de temperatura 38÷60°C.
 Temperatura máxima de trabajo 100°C.
 Presión máxima de trabajo 16bar.
 Conforme a Normativa A.S.S.E 101 7.

R156-1

CÓDIGO	MEDIDA	€/ud	□	⊞
R156X024	3/4" - Kv 1,8	143,00	1	10
R156X025	1" - Kv 2,0	168,80	1	10

Mezclador termostático regulable para instalaciones de fontanería o de solar térmica (aguas abajo del acumulador). Fabricado en latón cromado.
 Conexiones macho con enlace.
 Bulbo termostático a cera.
 Campo de regulación de temperatura 38÷60°C.
 Temperatura máxima de trabajo 100°C.
 Presión máxima de trabajo 16bar.
 Conforme a normativa A.S.S.E. 1017.

R156-2

CÓDIGO	MEDIDA	€/ud	□	⊞
R156V223	1/2" - Kv 1,3	135,80	1	10
R156V224	3/4" - Kv 1,4	152,10	1	10
R156V225	1" - Kv 5,0	505,50	1	10
R156V226	1 1/4" - Kv 5,8	572,80	1	8
R156V227	1 1/2" - Kv 11,0	1.650,95	1	5
R156V228	2" - Kv 12,0	1.785,60	1	5

Mezclador termostático regulable para instalaciones de fontanería. Fabricado en latón.
 Función de cierre térmico (salida de agua mezclada interrumpida en el caso de falta de entrada de agua fría).
 Conexiones macho con enlace.
 Campo de regulación de temperatura 30÷65°C.
 Temperatura máxima de entrada (agua caliente) 85°C.
 Presión máxima de trabajo (estática) 10bar.
 Presión máxima de trabajo (dinámica) 5bar.

> DISPOSITIVOS DE SEGURIDAD
R148HP

CÓDIGO	MEDIDA	€/ud	□	⊞
R148HPY005	1"M	151,65	1	-
R148HPY006	1 1/4"M	157,15	1	-
R148HPY007	1 1/2"M	162,70	1	-



Válvula de protección contra la congelación para evitar daños causados por formación de hielo.
 Diseñada específicamente para sistemas de aerotermia. Drenaje de fluido del circuito para temperaturas inferiores a 1 ° C.

NEW
R140

CÓDIGO	MEDIDA	€/ud	□	⊞
R140Y002	1/2"x2,5 bar	20,95	1	50
R140Y003	1/2"x3 bar	20,75	1	50
R140Y005	1/2"x3,5 bar	20,95	1	50
R140Y006	1/2"x4 bar	20,85	1	50
R140Y009	1/2"x6 bar	19,25	1	50
R140Y020	3/4"x2 bar	26,85	1	25
R140Y022	3/4"x2,5 bar	26,85	1	25
R140Y023	3/4"x3 bar	25,25	1	25
R140Y025	3/4"x3,5 bar	26,85	1	25
R140Y026	3/4"x4 bar	26,85	1	25
R140Y029	3/4"x6 bar	26,85	1	25
R140Y040	1"x2 bar	44,15	1	20
R140Y042	1"x2,5 bar	44,15	1	20
R140Y043	1"x3 bar	44,10	1	20
R140Y045	1"x 3,5 bar	44,15	1	20
R140Y046	1"x4 bar	44,10	1	20
R140Y049	1"x6 bar	45,55	1	20
R140Y062	1 1/4"x2,5 bar	52,40	1	10
R140Y063	1 1/4"x3 bar	52,50	1	10
R140Y065	1 1/4"x3,5 bar	52,40	1	10
R140Y066	1 1/4"x4 bar	52,40	1	10
R140Y069	1 1/4"x6 bar	52,40	1	10



Válvula de seguridad a membrana para control de presión. Cuerpo de latón y capuchón en ABS.
 Conexión hembra-hembra.
 Fluidos compatibles: agua caliente, agua fría y aire.
 Rango de temperatura 5÷110°C.
 Presión nominal 10bar.
 Sobrepresión apertura 20%.
 Presión de cierre 20%.
 Conforme a la directiva "PED" 97/23/CE.
 Tarado de fábrica 2,5 - 3 - 3,5 - 4 - 6bar.

R140M

CÓDIGO	MEDIDA	€/ud	□	⊞
R140MY003	1/2" 3 bar	21,05	1	25



Válvula de seguridad a membrana para control de presión.
 Conexión macho-hembra.
 Fluidos compatibles: agua caliente, agua fría y aire.
 Rango de temperatura 5÷110°C.
 Presión nominal 10bar.
 Sobrepresión apertura 20%.
 Presión de cierre 20%.
 Conforme a la directiva "PED" 97/23/CE.
 Tarado de fábrica 3 bar.

R140C

CÓDIGO	MEDIDA	€/ud	□	⊞
R140CY006	1/2" x3/4" - 4bar	26,05	1	30
R140CY009	1/2" x3/4" - 6bar	21,25	1	30

Válvula de seguridad compacta a membrana para control de presión en instalación solar térmica.
 Conexión hembra-hembra.
 Fluidos compatibles: agua caliente, agua+glicol (máx.50%).
 Rango de temperatura 5÷160°C (-20÷160°C solo con solución glicolada al 50%).
 Presión nominal 10bar.
 Sobrepresión apertura 20%.
 Presión de cierre 20%.
 Conforme a la directiva "PED" 97/23/CE (cat. IV).
 Tarado de fábrica:
 4bar (capuchón verde)
 6bar (capuchón amarillo)

R140C-1

CÓDIGO	MEDIDA	€/ud	□	⊞
R140CY010	1/2" x3/4" -7 bar	31,25	1	-
R140CY011	1/2" x3/4" -8 bar	31,20	1	-

Válvula de seguridad compacta a membrana para control de presión en instalaciones de agua sanitaria.
 Conexión hembra-hembra.
 Fluidos compatibles: agua caliente, agua fría y aire.
 Rango de temperatura 5÷110°C.
 Presión nominal 10bar.
 Sobrepresión apertura 20%.
 Presión de cierre 20%.
 Conforme a la directiva "PED" 97/23/CE (cat. IV).
 Tarado de fábrica 7 - 8bar.



DISPOSITIVOS DE SEGURIDAD
R140PT

CÓDIGO	MEDIDA	€/ud	☐	☒
R140PY021	1/2"x15	60,85	1	-
R140PY026	1/2"x15	60,85	1	-
R140PY031	3/4"x22	71,50	1	-
R140PY036	3/4"x22	71,50	1	-



Válvula de seguridad combinada de temperatura y presión. Dispone de marcado CE según directiva 97/23/CE.
 Conexión roscada macho con racor a bicono para tubo de cobre.
 Tarado de temperatura 90°C.
 Tarado de presión 4bar o 7 bar.
 Presión nominal 10bar.
 Fluidos compatibles: agua.

R141

CÓDIGO	MEDIDA	€/ud	☐	☒
R141Y003	1/2"	14,05	1	-
R141Y014	3/4"	15,50	1	-
R141Y015	1"	16,15	1	-
R141Y016	1 1/4"	29,05	1	-
R141Y017	1 1/2"	29,50	1	-



Embudo de descarga a vista fabricado en latón. Utilizar en combinación con válvula de seguridad.

R141C

CÓDIGO	MEDIDA	€/ud	☐	☒
R141CY004	3/4"x3/4"	44,10	1	20
R141CY005	1"x1"	52,40	1	20
R141CY006	1 1/4"x1 1/4"	86,05	1	10



Embudo de descarga a vista con curva a 90°, fabricado en latón. Utilizar en combinación con válvula de seguridad.

R554E

CÓDIGO	MEDIDA	€/ud	☐	☒
R554EY001	1"	86,20	1	-



Grupo de seguridad con purgador automático, válvula de seguridad, manómetro y grifo de descarga.

R554F

CÓDIGO	MEDIDA	€/ud	☐	☒
R554FY001	1"	73,90	1	-



Grupo de seguridad con purgador automático, válvula de seguridad y manómetro.

R554P

CÓDIGO	MEDIDA	€/ud	☐	☒
R554PY005	1"	74,50	1	-



Grupo de seguridad con purgador automático, válvula de seguridad, manómetro y conexión libre de 1/4".

DISPOSITIVOS DE SEGURIDAD
R74A

CÓDIGO	MEDIDA	€/ud	☐	☒
R74AY103	1/2"	10,20	1	10
R74AY104	3/4"	14,00	1	5
R74AY105	1"	21,75	1	5
R74AY106	1 1/4"	39,30	1	4
R74AY107	1 1/2"	54,65	1	4
R74AY108	2"	86,55	1	2



Filtro inspeccionable en Y, magnetizable, con conexiones hembra
 Temperatura máxima de trabajo 110°C.
 Presión máxima de trabajo 30bar.

P74M

CÓDIGO	MEDIDA	€/ud	☐	☒
P74MY001	L. 29 mm filtros 1/2"-3/4"	7,25	1	-
P74MY002	L. 44 mm filtros 1"-1 1/4"	12,10	1	-
P74MY003	L. 55 mm filtros 1 1/2"-2"	21,65	1	-



Kit magnético para filtro inspeccionable.

P36S

CÓDIGO	MEDIDA	€/ud	☐	☒
P36SY003	1/2"	1,49	1	-
P36SY004	3/4"	1,80	1	-
P36SY005	1"	2,25	1	-
P36SY006	1"1/4	3,20	1	-
P36SY007	1"1/2	3,25	1	-
P36SY008	2"	5,20	1	-



Cartucho de filtro en acero Inox para R74A.

R701F

CÓDIGO	MEDIDA	€/ud	☐	☒
R701FY023	G 1/2"H	26,45	1	25
R701FY024	G 3/4"H	33,15	1	25
R701FY025	G 1"H	46,75	1	14

NEW

Válvula de esfera con filtro en acero inoxidable, conexión hembra-hembra.
 Accionamiento con palomilla roja.
 Paso integral.
 Uso en instalación hidráulica.
 Filtro con paso de 500 µm.
 Rango de temperatura: 5÷100 °C.

R60

DISCO DE PLÁSTICO				
CÓDIGO	MEDIDA	€/ud	☐	☒
R60Y002	3/8"	12,60	1	40
R60Y003	1/2"	12,65	1	30
R60Y004	3/4"	15,15	1	18
R60Y005	1"	19,40	1	14
R60Y006	1"1/4	27,45	1	12
R60Y007	1"1/2	33,80	1	10
R60Y008	2"	50,45	1	6
R60Y009	2"1/2	108,85	1	-
R60Y010	3"	155,75	1	-
R60Y011	4"	251,10	1	-

DISCO METÁLICO				
CÓDIGO	MEDIDA	€/ud	☐	☒
R60Y032	3/8"	17,80	1	30
R60Y033	1/2"	18,90	1	30
R60Y034	3/4"	21,30	1	18
R60Y035	1"	27,00	1	14
R60Y036	1 1/4"	41,95	1	12
R60Y037	1 1/2"	57,80	1	10
R60Y038	2"	83,90	1	6
R60Y039	2"1/2	208,15	1	-
R60Y040	3"	297,60	1	-
R60Y041	4"	465,75	1	-



Válvula de retención a disco con obturador metálico o plástico (según modelo). Cuerpo en latón CW617N.
 Temperatura máxima de trabajo 110°C.

Presión máxima de trabajo (obturador plástico):
 - 16bar (3/8" a 1").
 - 10bar (1 1/4" a 2").
 - 8bar (2 1/2" a 4").

Presión máxima de trabajo (obturador metálico):
 - 35bar (3/8" a 1").
 - 25bar (1 1/4" a 2").
 - 12bar (2 1/2" a 4").

Presión de apertura 0,02bar.

DISPOSITIVOS DE SEGURIDAD
N5

CÓDIGO	MEDIDA	€/ud	☐	☒
N5Y003	1/2"	14,75	1	20
N5Y004	3/4"	20,75	1	15
N5Y005	1"	26,50	1	10
N5Y006	1" 1/4	40,35	1	10
N5Y007	1" 1/2	48,85	1	6
N5Y008	2"	73,65	1	3
N5Y009	2" 1/2	127,25	1	-
N5Y010	3"	180,30	1	-
N5Y011	4"	275,75	1	-



Válvula de retención a clapeta con estanqueidad por junta de goma NBR.
 Temperatura máxima de trabajo 100°C.
 Presión máxima de trabajo 16bar (3/8" a 3") o 10bar (4").

N6

CÓDIGO	MEDIDA	€/ud	☐	☒
N6Y003	1/2"	15,50	1	20
N6Y004	3/4"	18,85	1	15
N6Y005	1"	27,80	1	10
N6Y006	1" 1/4	39,35	1	10
N6Y007	1" 1/2	50,20	1	6
N6Y008	2"	69,15	3	4
N6Y009	2" 1/2	104,75	1	12
N6Y010	3"	151,45	1	10



Válvula de retención a clapeta con estanqueidad metal-metal.
 Temperatura máxima de trabajo 100°C.
 Presión máxima de trabajo 16bar.

K373

CÓDIGO	MEDIDA	€/ud	☐	☒
K373Y011	40°C a 80°C	175,30	1	-
K373Y012	40°C a 80°C	181,55	1	10



Termostato de seguridad con sonda de inmersión.
 Tarado de temperatura en fábrica 50°C.
 Campo regulación temperatura 40±80°C.
 Alimentación 230Vac, 50Hz.

NOTAS

K373Y011: Sin vaina R227.
 K373Y012: Con vaina R227.

DISPOSITIVOS DE SEGURIDAD
K3731
TERMOSTATO A INMERSIÓN

CÓDIGO	MEDIDA	€/ud	☐	☒
K373Y021	0°C a 90°C	64,55	1	-
K373Y022	0°C a 90°C	107,70	1	-
K373Y023	-	71,15	1	-
K373Y033	1/2	70,85	1	-

TERMOSTATO A CONTACTO

CÓDIGO	MEDIDA	€/ud	☐	☒
K373Y013	20°C a 90°C	35,00	1	-

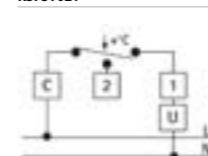
CONEXIONES ELECTRICAS
K373Y021

Terminal 1: abre el circuito al aumentar la temperatura
Terminal 2: cierra el circuito al aumentar la temperatura
Terminal 3: entrada común de la temperatura

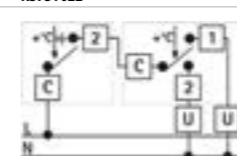
K373Y022

Limitador
Terminal 2: abre el circuito al aumentar la temperatura
Terminal C: entrada común

Regulador
Terminal 1: abre el circuito al aumentar la temperatura
Terminal 2: cierra el circuito al aumentar la temperatura
Terminal C: entrada común

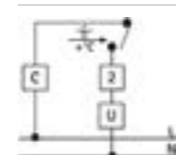
K373Y023 - K373Y033

Terminal 2: abre el circuito al aumentar la temperatura
Terminal C: entrada común

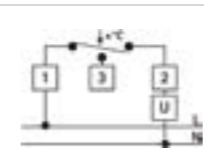
K373Y013

Terminal 1: entrada común
Terminal 2: abre el circuito al aumentar la temperatura
Terminal 3: cierra el circuito al aumentar la temperatura

K373Y021

K373Y013: termostato de contacto para regulación de temperatura.

Regulación de temperatura: 20±90°C.
 Temperatura máxima cabezal 85°C.
 Grado de protección IP30, clase de aislamiento I.
 Conforme a la norma EN 60730-1, EN 60730-2-9.
 Conforme a la directiva 73/23/CEE (baja tensión), 89/68/CEE (compatibilidad electromagnética).

K373Y022

K373Y021: Regulación temperatura.

Presión máxima de trabajo 10bar.
 Regulación de temperatura: 0±90°C.
 Limitación de seguridad: tarado de fábrica 100°C.
 Ajuste de limitación con tornillo de regulación: 90±110°C.
 Temperatura máxima cabezal 80°C.
 Temperatura máxima bulbo 125°C.
 Grado de protección IP40, clase de aislamiento I.
 Conforme a la norma EN 60730-1, EN 60730-2-9.
 Conforme a la directiva 73/23/CEE (baja tensión), 89/68/CEE (compatibilidad electromagnética).
 Conforme a la directiva "PED" 97/23/CE.

K373Y023 - K373Y033

K373Y022: regulación temperatura y limitación de seguridad con rearme manual.

Presión máxima de trabajo 10bar.
 Regulación de temperatura: 0±90°C.
 Limitación de seguridad: tarado de fábrica 100°C.
 Ajuste de limitación con tornillo de regulación: 90±110°C.
 Temperatura máxima cabezal 80°C.
 Temperatura máxima bulbo 125°C.
 Grado de protección IP40, clase de aislamiento I.
 Conforme a la norma EN 60730-1, EN 60730-2-9.
 Conforme a la directiva 73/23/CEE (baja tensión), 89/68/CEE (compatibilidad electromagnética).
 Conforme a la directiva "PED" 97/23/CE.

K373Y013

K373Y023: Limitación de seguridad con rearme manual.

Presión máxima de trabajo 10bar.
 Limitación de seguridad: tarado de fábrica 100°C.
 Temperatura máxima cabezal 80°C.
 Temperatura máxima bulbo 125°C.
 Grado de protección IP40, clase de aislamiento I.
 Conforme a la norma EN 60730-1, EN 60730-2-9.
 Conforme a la directiva 73/23/CEE (baja tensión), 89/68/CEE (compatibilidad electromagnética).
 Conforme a la directiva "PED" 97/23/CE.

K373Y033: Limitación de seguridad con rearme manual.

Presión máxima de trabajo 10bar.
 Limitación de seguridad: tarado de fábrica 110°C.
 Temperatura máxima cabezal 80°C.
 Temperatura máxima bulbo 125°C.
 Grado de protección IP40, clase de aislamiento I.
 Conforme a la norma EN 60730-1, EN 60730-2-9.
 Conforme a la directiva 73/23/CEE (baja tensión), 89/68/CEE (compatibilidad electromagnética).
 Conforme a la directiva "PED" 97/23/CE.

NOTAS

Pasacables M20x1,5.

Termostato de inmersión:
 Vaina 1/2" incluida, bulbo de largo 97mm.

CERTIFICACIONES

DISPOSITIVOS DE SEGURIDAD
K374

CÓDIGO	MEDIDA	€/ud	□	⊞
K374Y001	1/4" - Tmax 110°C	65,35	1	-
K374Y002	1/4" - Tmax 110°C	79,20	1	-
K374Y003	1/4" - Tmax 55°C	50,85	1	-
K374Y004	1/4" - Tmax 55°C	53,30	1	-

CONEXIÓN ELÉCTRICA	
K374Y001-K374Y002	K374Y003-K374Y004

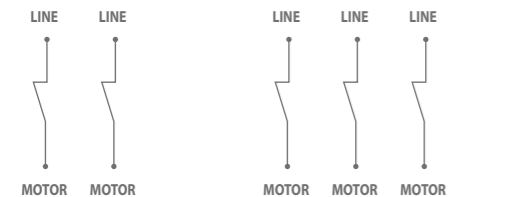

K374Y001



K374Y002



K374Y003-K374Y004

K374Y001: Presostato de seguridad con rearme manual.

Rango regulable de presión 1÷5bar.
 Conexión 1/4".
 Presión de actuación (tarado de fábrica): 3bar.
 Rango temperatura de trabajo: 4÷110°C.
 Rango temperatura ambiente: -10÷55°C.
 Grado de protección IP44.
 Conforme a la directiva "PED" 97/23/CE.

K374Y002: Presostato de mínima con rearme manual.

Rango regulable de presión 0,5÷1,7bar.
 Conexión 1/4".
 Presión de actuación (tarado de fábrica): 0,9bar.
 Rango temperatura de trabajo: 4÷110°C.
 Rango temperatura ambiente: -10÷55°C.
 Grado de protección IP44.
 Conforme a la directiva "PED" 97/23/CE.

K374Y003: Presostato de regulación para autoclave.

Rango regulable de presión 1÷5bar.
 Conexión 1/4".
 Presión de actuación (tarado de fábrica): 1,4÷2,8bar.
 Rango temperatura de trabajo: 4÷55°C.
 Rango temperatura ambiente: -10÷55°C.
 Grado de protección IP44.
 Conforme a la directiva "PED" 97/23/CE.

K374Y004: Presostato de regulación para autoclave.

Rango regulable de presión 3÷12bar.
 Conexión 1/4".
 Presión de actuación (tarado de fábrica): 5÷7bar.
 Rango temperatura de trabajo: 4÷55°C.
 Rango temperatura ambiente: -10÷55°C.
 Grado de protección IP44.
 Conforme a la directiva "PED" 97/23/CE.

NOTAS

Contacto eléctrico normalmente cerrado.

Corriente nominal:
 16A (carga resistiva)
 10A (carga inductiva)

Tensión nominal:
 250V (para K374Y001 y K374Y002)
 500V (para K374Y003 y K374Y004)

Flujostato para detección de flujo en instalaciones de calefacción y/o refrigeración.
 Incluye 4 palas para tubo DN25÷DN200.
 Grado de protección IP65.
 Temperatura máxima de fluido 110°C.
 Presión máxima de trabajo 10bar.

K500

CÓDIGO	MEDIDA	€/ud	□	⊞
K500Y002	-	179,15	1	15

DISPOSITIVOS DE SEGURIDAD
R225I

CÓDIGO	MEDIDA	€/ud	□	⊞
R225IY004	1/4" Post. 0-6 bar	14,65	1	4
R225IY007	1/4" Post. 0-10 bar	14,65	1	1
R225IY005	1/4" Lateral 0-6 bar	14,20	1	-
R225IY006	1/4" Lateral 0-10 bar	14,20	1	-
R225IY009	3/8" Lateral 0-4 bar	30,80	1	-
R225IY010	3/8" Lateral 0-6 bar	30,80	1	-
R225IY011	3/8" Lateral 0-10 bar	30,80	1	-



Manómetro para medir la presión de la instalación. Aguja roja para referencia.
 Diámetro de esfera 52mm.
 Conexión macho posterior o lateral.
 Temperatura máxima de trabajo 110°C.
 Escala de 0÷4, 0÷6 o 0÷10bar.

R540

CÓDIGO	MEDIDA	€/ud	□	⊞
R540Y002	3/8" (0°-80°C)	34,45	1	240
R540Y003	1/2" (0°-120°C)	34,45	1	50



Termómetro con vaina. Conexión posterior.
 R540Y002: Escala de 0÷80°C.
 R540Y003: Escala de 0÷120°C.

R540I

CÓDIGO	MEDIDA	€/ud	□	⊞
R540IY001	1/2" posterior - vaina 50mm	17,85	1	-
R540IY002	1/2" posterior - vaina 100mm	21,05	1	-
R540IY003	1/2" lateral - vaina 50mm	52,40	1	-



Termómetro bimetalico a inmersión para medir temperatura del agua de la instalación.
 Escala graduada de 0÷120°C.
 Diámetro de esfera 80mm.
 Conexión 1/2" M posterior o lateral.
 Temperatura máxima de trabajo 120°C.
 Presión máxima de trabajo 10bar.

R55

CÓDIGO	MEDIDA	€/ud	□	⊞
R55Y002	3/8"	12,35	10	50
R55Y003	1/2"	12,00	10	50
R55Y004	3/4"	16,40	5	50
R55Y005	1"	20,85	4	20
R55Y006	1" 1/4	30,05	5	30
R55Y007	1" 1/2	43,65	3	18
R55Y008	2"	70,75	2	12
R55Y009	2" 1/2	119,10	1	6
R55Y010	3"	150,85	1	3
R55Y012	4"	377,35	1	2



Válvula de compuerta con conexiones hembra.
 Adaptada para uso en agua fría, agua caliente y vapor a baja presión.
 Rango de temperatura 5÷110°C.
 Presión máxima de trabajo:
 - 16bar (a 23°C).
 - 10bar (a 95°C).

R147N

CÓDIGO	MEDIDA	€/ud	□	⊞
R147NY004	3/4"	23,45	1	25



Válvula diferencial para instalaciones de calefacción. Conexiones hembra.
 Temperatura máxima de trabajo 120°C.
 Presión máxima de trabajo 10bar.

R227

CÓDIGO	MEDIDA	€/ud	□	⊞
R227Y001	1/2" - 45mm	4,80	1	25
R227Y010	1/2" - 100mm	10,70	1	15



Vaina en latón para alojamiento de termómetro.
 Temperatura máxima de trabajo 120°C.
 Presión máxima de trabajo 16bar.

R226

CÓDIGO	MEDIDA	€/ud	□	⊞
R226Y001	1/2"x4 bar	34,65	1	-
R226Y002	1/2"x6 bar	36,00	1	-



Termomanómetro con conexión posterior de 1/2".

R228I

CÓDIGO	MEDIDA	€/ud	□	⊞
R228IY001	1/4"	27,15	1	5
R228IY002	3/8"	27,85	1	5
R228IY003	1/2"	30,85	1	5



Válvula portamanómetro de tres vías, dotado de brida par inserción de manómetro de control en verificación.
 Fabricado en latón y accionamiento de plástico.
 Temperatura máxima de trabajo 120°C.
 Presión máxima de trabajo 25bar.

R228A

CÓDIGO	MEDIDA	€/ud	□	⊞
R228AY001	1/4"	17,30	1	-
R228AY002	3/8"	18,65	1	-
R228AY003	1/2"	21,00	1	-



Lira para protección de manómetro en altas presiones. Tubo en cobre niquelado.
 Utilizar en combinación con el manómetro R225 y válvula portamanómetro R228I.
 Conexión macho-hembra.
 Temperatura máxima de trabajo 120°C.
 Presión máxima de trabajo 25bar.

LLENADO DE LA INSTALACIÓN

> LLENADO DE LA INSTALACIÓN

R150M

CÓDIGO	MEDIDA	€/ud	□	▣
R150MY003	1/2" - con manómetro	104,55	1	10
R150MY013	1/2" - sin manómetro	79,05	1	10

FUNCIONAMIENTO

El fluido proveniente del suministro de agua entra en el grupo de relleno R150M y carga el sistema hasta lograr la presión deseada (presión de calibrado).

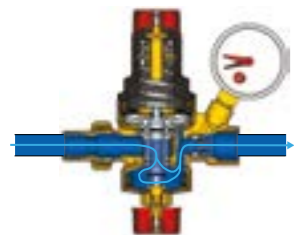

Cuando el sistema está en presión, el obturador (A) se cierra y evita el paso de fluido. La válvula de retención (B) evita el retorno al sistema de suministro de agua.

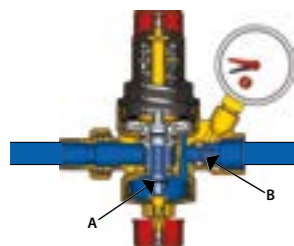

El grupo de llenado R150M carga automáticamente el agua en el sistema en caso de que la presión caiga por debajo del valor de calibración, con el fin de restablecer la presión deseada.

Es posible desactivar la función de llenado automático cerrando completamente la válvula de cierre (C).

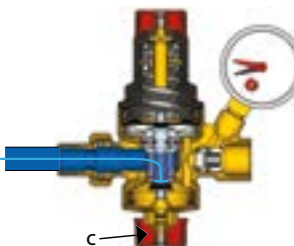

R150

CÓDIGO	MEDIDA	€/ud	□	▣
R150Y103	1/2"	55,30	1	25



Válvula de llenado automático en latón. Conexión hembra - hembra.
Conexión de 1/4" para manómetro (no incluido) y tapón de latón.
Rango de regulación de la presión 0,5÷3bar.
Temperatura máxima de trabajo 70°C.
Presión máxima de entrada 10bar.



Grupo de llenado automático para instalación de calefacción y/o refrigeración a circuito cerrado. Posibilidad de preregulación de la presión del fluido de la instalación.
Conexión entrada 1/2"M con enlace, salida 1/2"H, manómetro 1/4"H.
Cartucho y filtro extraíbles para facilitar mantenimiento.
Función anticál y función de regulación de la presión con asiento compensado.
Disponibles con o sin manómetro.
Rango de regulación de la presión 0,3÷4bar.
Tarado de fábrica 1,5bar.
Precisión de regulación ±0,2bar.
Escala de manómetro (solo para R150MY003): 0÷4bar.
Rango de temperatura: 5÷70°C.
Presión máxima de entrada 16bar.

COMPONENTES Y ADVERTENCIA DE INSTALACIÓN

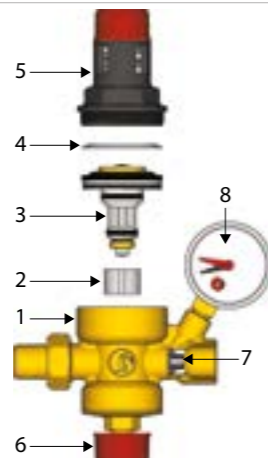

- 1 = Cuerpo del grupo de relleno (latón)
- 2 = Filtro en acero inoxidable
- 3 = Cartucho
- 4 = Anillo de desenrosque
- 5 = Cabezal superior con escala de preajuste
- 6 = Válvula de cierre
- 7 = Válvula de retención
- 8 = Manómetro (solo per R150MY003; tapón para R150MY013)

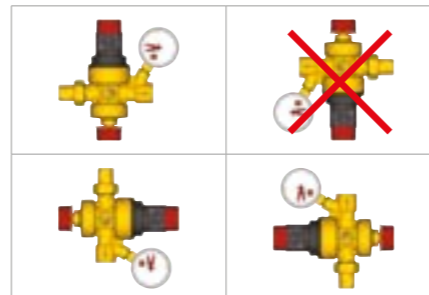

¡Advertencia!
Se aconseja instalar una válvula de interceptación aguas arriba del grupo de llenado para permitir la operación de limpieza y manutención del cartucho y el filtro.

DIMENSIONES

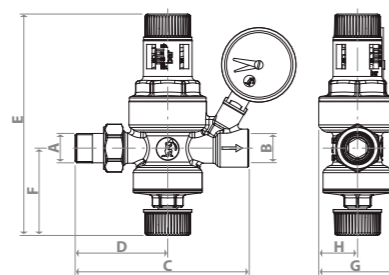

CÓDIGO	VERSIÓN	A x B	C [mm]	D [mm]	E [mm]	F [mm]	G [mm]	H [mm]
R150MY003	con manómetro	1/2"M x 1/2"F	121	64,5	154	61	54	27
R150MY013	senza manómetro	1/2"M x 1/2"F	121	64,5	154	61	54	27

R150B

CÓDIGO	MEDIDA	€/ud	□	▣
R150BY103	1/2"	57,80	1	25



Válvula de llenado automático en latón. Conexión hembra - macho con enlace.
Conexión de 1/4" para manómetro (no incluido) y tapón de latón.
Rango de regulación de la presión 0,5÷3bar.
Temperatura máxima de trabajo 70°C.
Presión máxima de entrada 10bar.

R623

CÓDIGO	MEDIDA	€/ud	□	▣
R623Y004	3/4"	30,20	1	25
R623Y005	1"	37,95	1	25



Desconector de doble retención para instalación de fontanería.
Tipo ED (UNI EN 1717).
Conexión roscada hembra.
Rango de temperatura 5÷80°C.
Presión máxima de trabajo 10bar.
Homologación A.S.S.E. 1024 - CSA.
Conforme EN 13959.

R624

CÓDIGO	MEDIDA	€/ud	□	▣
R624Y003	1/2"	49,75	1	20
R624Y004	3/4"	47,20	1	25



Desconector con zona de presión reducida no controlable. Tipo CA (UNI EN 1717).
Protección de fluido categoría 1, 2, 3 (UNI EN 1717).
Conexión roscada hembra con enlace.
Incluye descarga con conexión roscada hembra.
Rango de temperatura 5÷90°C.
Presión máxima de trabajo 10bar.
Homologación A.S.S.E. 1012 - CSA.
Conforme EN 14367.

R626

ROSCADAS				
CÓDIGO	MEDIDA	€/ud	□	▣
R626Y003	1/2"	670,75	1	-
R626Y004	3/4"	856,55	1	-
R626Y005	1"	883,95	1	-
R626Y006	1 1/4"	1.526,90	1	-
R626Y007	1 1/2"	1.575,05	1	-
R626Y008	2"	2.226,15	1	-

EMBRIADAS				
CÓDIGO	MEDIDA	€/ud	□	▣
R626Y106	DN65	4.296,90	1	-
R626Y108	DN80	4.908,60	1	-
R626Y110	DN100	7.218,40	1	-
R626Y115	DN150	11.343,05	1	-



Desconector de doble retención con zona de presión reducida controlada. Tipo BA.
Protección del fluido categoría 1, 2, 3, 4 según EN 1717.

NOTAS

Conexión roscada macho con enlace.
Conexión embriada conforme a EN 12729.



INSTALACIÓN DE GASOIL
> INSTALACIÓN DE GASOIL
N16

CÓDIGO	MEDIDA	€/ud	□	⊞
N16Y005	1"	23,05	1	20

Válvula de interceptación. Incluye biconos de nylon de 8, 10, 12mm y tuerca de latón.

N16-1

CÓDIGO	MEDIDA	€/ud	□	⊞
N16KY001	2" - 1700mm	47,80	1	10
N16KY002	2" - 2200mm	49,65	1	10
N16KY003	2" - 3200mm	49,10	1	-

kit de aspiración formado por válvula de interceptación y tubo flexible de aspiración, conexión para nivel neumático y certificado de idoneidad VVFF. Incluye biconos de nylon de 8, 10, 12mm y tuerca de latón.

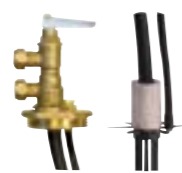
N16-2

CÓDIGO	MEDIDA	€/ud	□	⊞
N16GY001	1" - 1700mm	37,50	1	10
N16GY002	1" - 2200mm	40,30	1	10
N16GY003	1" - 3200mm	42,40	1	10

kit de aspiración formado por válvula de interceptación y tubo flexible de aspiración y certificado de idoneidad VVFF. Incluye biconos de nylon de 8, 10, 12mm y tuerca de latón.

N1

CÓDIGO	MEDIDA	€/ud	□	⊞
N1UY001	3/8" M	44,20	1	20
N1Y001	3/8" H	43,10	1	20

Filtro para gasoil con grifo, válvula de retención y soporte de fijación. Vaso en nylon transparente o metálico, filtro en acero Inox. Incluye biconos de nylon de 8, 10, 12mm y tuerca de latón.

N1UB

CÓDIGO	MEDIDA	€/ud	□	⊞
N1UBY001	3/8" M	51,75	1	20

Filtro para gasoil con válvula de cierre, recirculación, válvula de retención y soporte de fijación. Vaso en nylon transparente, filtro en acero inoxidable. Completo con biconos en nylon de 8, 10, 12 mm y tuerca en latón.

N2

CÓDIGO	MEDIDA	€/ud	□	⊞
N2Y001	3/8" H	33,45	1	20

Filtro para gasoil con grifo. Vaso en nylon transparente, filtro en acero Inox.

N3

CÓDIGO	MEDIDA	€/ud	□	⊞
N3Y001	3/8" H	25,10	1	25

Filtro simple para gasoil. Vaso en nylon transparente, filtro en acero Inox.

N10

CÓDIGO	MEDIDA	€/ud	□	⊞
N10Y002	3/8"	9,20	20	200
N10Y003	1/2"	14,20	10	100

Válvula de retención de doble esfera en acero Inox, con estanqueidad por unión metálica.

N12

CÓDIGO	MEDIDA	€/ud	□	⊞
N12Y005	1" x8x10x12	13,60	10	100

Racor doble para depósito. Conexión a 45°. Incluye prensa estopa para tubo de cobre.

N14

CÓDIGO	MEDIDA	€/ud	□	⊞
N14Y001	2" x2"	18,15	1	50
N14Y003	2" x2" 3/4"	-	1	30

Tapón de carga para depósito.

N15

CÓDIGO	MEDIDA	€/ud	□	⊞
N15Y005	1"	7,00	1	150
N15Y006	1" 1/4	9,45	1	100
N15Y007	1" 1/2	10,05	1	50
N15Y008	2"	13,90	1	50

Tapa de venteo para depósito.

N17

CÓDIGO	MEDIDA	€/ud	□	⊞
N17Y002	3/8"	11,25	10	100
N17Y003	1/2"	12,75	10	100

Válvula recta de interceptación con conexiones hembra.

N20

CÓDIGO	MEDIDA	€/ud	□	⊞
N20Y003	1/2"	10,05	10	200

Válvula de retención para instalación de gasoil, con conexiones hembra.

P36

CÓDIGO	MEDIDA	€/ud	□	⊞
P36Y001	-	4,55	1	-

Recambio de filtro en malla de acero inoxidable para N1-N2-N3.

P36F

CÓDIGO	MEDIDA	€/ud	□	⊞
P36Y002	-	5,40	1	-

Recambio de filtro en malla de acero inoxidable para N1-N2-N3.

P78T

CÓDIGO	MEDIDA	€/ud	□	⊞
P78TY001	-	4,30	1	-
P78TY002	-	2,95	1	-

Cartucho para filtros N1-N2-N3.

NOTAS

P78TY001: para filtro N1
 P78TY002: para filtros N2-N3



INSTALACIÓN DE BIOMASA

> INSTALACIÓN DE BIOMASA

R157A

CONEXIÓN 1"

CÓDIGO	MEDIDA	€/ud	□	▣
R157AY051	1" (45°C)	145,30	1	20
R157AY052	1" (55°C)	145,30	1	20
R157AY053	1" (60°C)	145,30	1	20
R157AY054	1" (70°C)	145,30	1	20

CONEXIÓN 1 1/4"

CÓDIGO	MEDIDA	€/ud	□	▣
R157AY061	1 1/4" (45°C)	189,95	1	10
R157AY062	1 1/4" (55°C)	189,95	1	10
R157AY063	1 1/4" (60°C)	189,95	1	10
R157AY064	1 1/4" (70°C)	189,95	1	10



Válvula anticondensación para caldera de combustible sólido.
Rango de temperatura de trabajo 5÷100°C.
Presión máxima de trabajo 10bar.
Compatible con agua y solución glicolada (máximo 50% glicol).
Temperatura de tarado 45°C, 55°C, 60°C, 70°C según versión.
Precisión de tarado ±2°C.

NOTAS
Válvula conexión 1": Kv 3,2 - DN25.
Válvula conexión 1 1/4": Kv 9 - DN32.

DIMENSIONES

CÓDIGO	A	B [mm]	C [mm]	D [mm]
R157AY051	1"M	68	81	39
R157AY052				
R157AY053				
R157AY054				
R157AY061	1 1/4"M	93	103	55
R157AY062				
R157AY063				
R157AY064				

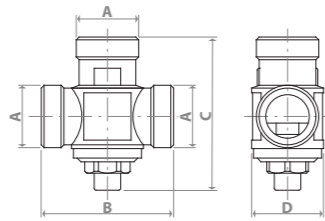

Principio de funcionamiento de la válvula anticondensación

La válvula anticondensación regula la temperatura del fluido en el circuito de retorno de las instalaciones de calefacción a combustible sólido (caldera de leña, pellet, astillas de madera, chimeneas, estufas térmicas y cocinas térmicas), permiten reducir el fenómeno de la condensación del vapor contenido en el humo de combustión y como consecuencia el ensuciamiento de las superficies de intercambio de calor y el tubo de salida de humos, manteniendo así la eficiencia del generador.

Fase 2: $T_{set} < T_a < (T_{set} + 10^\circ C)$ – Ejercicio mixto

By-pass abierto; retorno abierto.
Cuando el agua que sale de la caldera llega a la temperatura de tarado de la válvula, inicia la apertura del circuito de retorno de usuario. Al aumentar la temperatura de fluido se reducirá gradualmente el fluido del by-pass a favor del circuito de retorno.

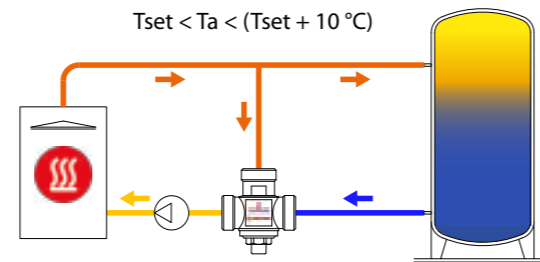

Fase 1: $T_a < T_{set}$ – Arranque

By-pass abierto; retorno cerrado.
El agua que sale del generador retorna inmediatamente dentro permitiendo el rápido incremento de la temperatura.

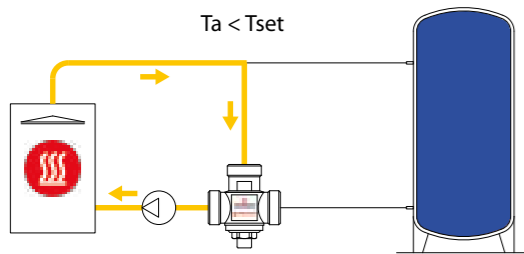

Fase 3: $T_a > (T_{set} + 10^\circ C)$ – Ejercicio a régimen

By-pass cerrado; retorno abierto.
Cuando el agua que sale de la caldera supera la temperatura de ajuste de la válvula en unos 10° C, se cierra totalmente el by-pass, permitiendo a los usuarios de usar todo el caudal disponible de la caldera.

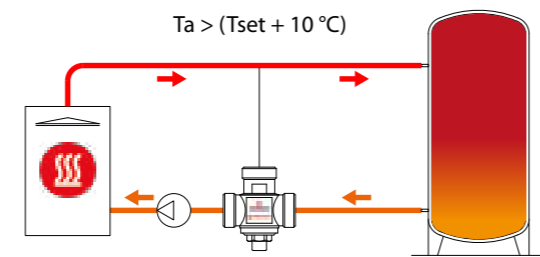

R144ST

CÓDIGO	MEDIDA	€/ud	□	▣
R144SY001	3/4"	181,35	1	10

INSTALACIÓN CON GENERADOR DE CALOR CON ACUMULADOR INTEGRADO

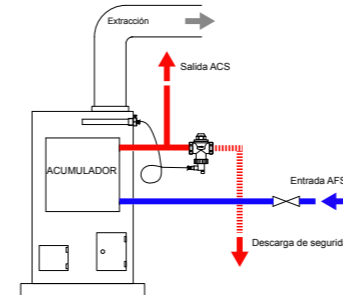

Al alcanzar la temperatura ambiente, la válvula R144ST se abre para descargar el agua caliente almacenada en el acumulador integrado en la caldera para bajar la temperatura.

INSTALACIÓN CON GENERADOR DE CALOR CON INTERCAMBIADOR DE SEGURIDAD

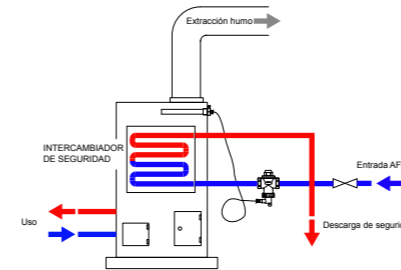

Al superar la temperatura de tarado la válvula R144ST abre, haciendo circular agua fría en el intercambiador de seguridad del generador, para bajar la temperatura.



DIMENSIONES

CÓDIGO	A	B [mm]	C [mm]	D [mm]	E [mm]	F [mm]	G [mm]	H	I	L [mm]
R144SY001	G3/4"	70	Ø43	Ø40	76	43	119	ex.32	G1/2"	152

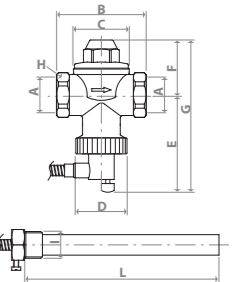

Válvula de descarga de seguridad térmica con sensor de doble seguridad.
Conexión 3/4" hembra.
Incluye sonda a distancia con vaina. Conexión 1/2"M.
Longitud del capilar: 1300mm.
Rango de trabajo: 92÷112°C.
Temperatura máxima del sensor: 122°C.
Rango de temperatura ambiente 0÷80°C.
Presión máxima de trabajo 10bar.
Temperatura de tarado 95°C.
Fluido compatible: agua.

R158

CÓDIGO	MEDIDA	€/ud	□	▣
R158Y001	3/4"	63,35	1	20

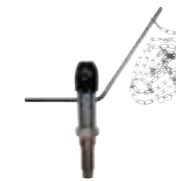

Regulador de tiro para regulación de la temperatura de impulsión en caldera a combustible sólido de tiro natural.
Material metálico.

DIMENSIONES

CÓDIGO	A [mm]	B [mm]	C [mm]	D [mm]	E [mm]	F [mm]	G [mm]
R158Y001	Ø37	G3/4" conico ISO7/1	62	54,5	116,5	177	145

INSTALACIÓN

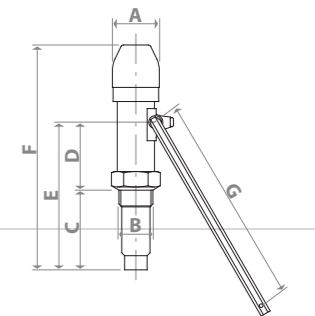
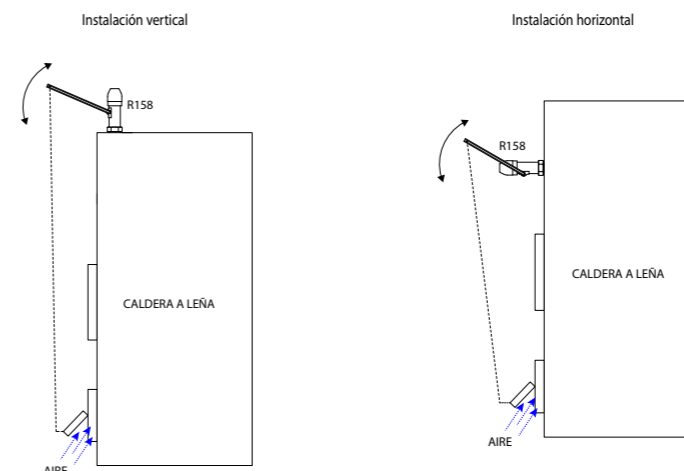

El sensor termostático detecta la temperatura del agua y entonces regula la aportación del aire de ventilación por medio de una leva especial y una cadena.
Puede ser instalado en posición horizontal o vertical.



> INSTALACIÓN SOLAR TÉRMICA

R586S

CÓDIGO	MEDIDA	€/ud		
R586SY001	3/4"	721,55	1	-

R586SY001

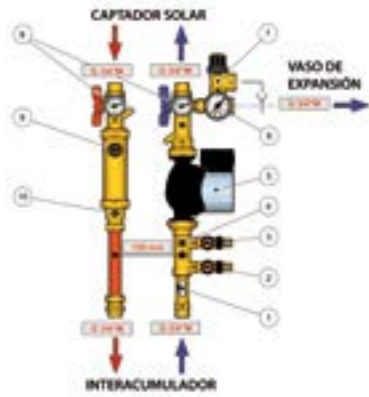
LEYENDA R586SY001

- 1 = Medidor de caudal (mecánico)
- 2 = Grifo de descarga
- 3 = Grifo de descarga
- 4 = Válvula de esfera
- 5 = Bomba circuladora
- 6 = Manómetro
- 7 = Válvula de seguridad
- 8 = Válvula de esfera con termómetro y retención integrada
- 9 = Purgador manual
- 10 = Válvula de esfera

R586SY108

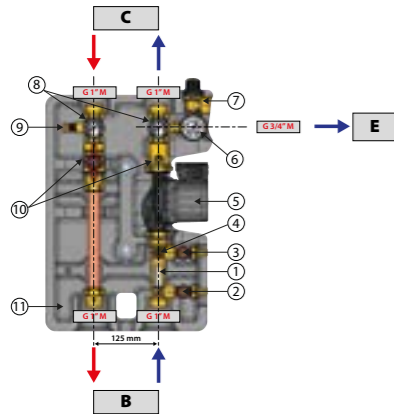
LEYENDA R586SY108

- B = Intercambiador esmaltado con serpentín, acumulador para acumulación de agua caliente
- C = Captador solar
- E = Vaso de expansión
- 1 = Medidor de caudal
- 2 = Grifo de descarga
- 3 = Grifo de descarga
- 4 = Válvula de equilibrado y corte
- 5 = Bomba circuladora (cable incluido)
- 6 = Manómetro
- 7 = Válvula de seguridad, 6bar
- 8 = Válvula de esfera con termómetro y retención integrada
- 9 = Purgador manual
- 10 = Válvula de esfera
- 11 = Aislamiento en PPE

DIMENSIONES

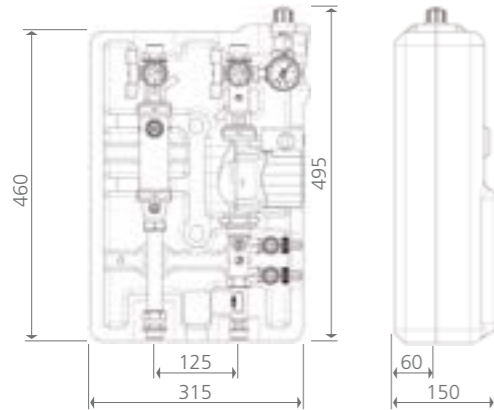

Dimensiones en mm



Grupo de circulación preensamblado a dos vías para instalación solar térmica.

Fluidos compatibles: agua o solución glicolada (máximo 50% glicol).

Formado por:

- Circulador solar conforme a directiva ErP 2009/125/CE, conector molex incluido.
- Grupo de seguridad con: válvula de seguridad R140C tarada a 6bar y descarga 3/4"H (conforme a directiva "PED" 97/23/EC - cat.IV), manómetro (escala 0÷10bar) y conexión 3/4"M para conexión de vaso de expansión solar.
- Grupo de llenado con dos grifos de carga/descarga (con toma de manguera Ø15) y válvula reguladora de caudal.
- Medidor de caudal mecánico: 2÷12l/min para R586SY001.
- Grupo desaireador con válvula de descarga manual.
- Termómetro en impulsión y retorno (escala 0÷180°C).
- Válvula de esfera con retención integrada.
- Coquilla de aislamiento en PPE con troquelado para inserción de centralita KTD.
- Placa posterior en acero para fijación sobre acumulador o sobre pared.

Conexión a circuito solar y circuito de acumulador: 3/4"M, separación 125mm.

Dimensiones (AxLxP): 315 x 495 x 150mm.

Peso en vacío: 7,5Kg.

Alimentación 230Vac para circulador y centralita.

Temperatura máxima de trabajo 110°C a

temperatura ambiente inferior a 55°C.

Presión nominal 10bar.

Rango de temperatura de la válvula de seguridad

5÷160°C (-20÷160°C únicamente con solución glicolada al 50%).

R586S-0

CÓDIGO	MEDIDA	€/ud		
R586SY002	3/4"	566,85	1	-

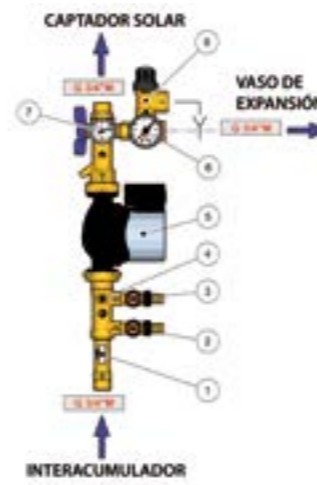
LEYENDA

- 1 = Medidor de caudal
- 2 = Grifo de descarga
- 3 = Grifo de descarga
- 4 = Válvula de esfera
- 5 = Bomba circuladora (cable incluido)
- 6 = Manómetro
- 7 = Válvula de esfera con termómetro y retención integrada
- 8 = Purgador manual

DIMENSIONES

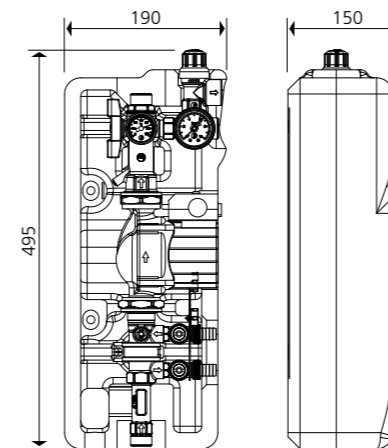

Dimensiones en mm

Campo solar térmico en fachada



INSTALACIÓN SOLAR TÉRMICA

Grupo de circulación preensamblado monovía para instalación solar térmica.

Fluidos compatibles: agua o solución glicolada (máximo 50% glicol).

Formado por:

- Circulador solar conforme a directiva ErP 2009/125/CE, conector molex incluido.
- Grupo de seguridad con: válvula de seguridad R140C tarada a 6bar y descarga 3/4"H (conforme a directiva "PED" 97/23/EC - cat.IV), manómetro (escala 0÷10bar) y conexión 3/4"M para conexión de vaso de expansión solar.
- Grupo de llenado con dos grifos de carga/descarga (con toma de manguera Ø15) y válvula reguladora de caudal.
- Medidor de caudal mecánico: 2÷12l/min.
- Termómetro en impulsión y retorno (escala 0÷180°C).
- Válvula de esfera con retención integrada.
- Coquilla de aislamiento en PPE.
- Placa posterior en acero para fijación sobre acumulador o sobre pared.

Conexión a circuito solar y circuito de acumulador: 3/4"M.

Dimensiones (AxLxP): 190 x 495 x 150mm.

Peso en vacío: 5,0Kg.

Alimentación 230Vac para circulador y centralita.

Temperatura máxima de trabajo 110°C a

temperatura ambiente inferior a 55°C.

Presión nominal 10bar.

Rango de temperatura de la válvula de seguridad

5÷160°C (-20÷160°C únicamente con solución glicolada al 50%).



INSTALACIÓN SOLAR TÉRMICA
KTD

CÓDIGO	MEDIDA	€/ud	□	⊞
KTD3Y003	3 sondas	537,15	1	-
KTD5Y006	6 sondas	904,50	1	-
KTDPY001	protección sobretensiones	39,70	1	-
KTDSY001	sonda Pt1000 (180°C)	32,00	1	-

NOTAS

RECAMBIOS:
 KTDPY001 - Protección sobretensión
 KTDSY001 - sonda Pt1000 (180°C)

Para evaluar todas las prestaciones de control de la centralita, consultar la documentación técnica específica.



Centralita diferencial para programación y control del funcionamiento de la instalación solar térmica. Utilizar en combinación con el grupo de circulación serie R586S y R586S-0. Pantalla retroiluminada. Disponible con 3 o 6 entradas para sondas de temperatura (sondas de temperatura Pt1000 incluidas). Con 1 salida para control del circulador electrónico y 1 o 2 salidas para control de circulador (paro/marcha) o válvula motorizada (apertura/cierre). Disponibilidad de varios programas residentes en memoria para diversas configuraciones de la instalación. Dimensiones (L x A x P): 110 x 163 x 52 mm. Alimentación eléctrica 230 V. Grado de protección IP40, clase de protección II.

P586S
MMEDIDOR DE CAUDAL PARA R586S 2-12 l/min.

CÓDIGO	MEDIDA	€/ud	CL	□	⊞
P586SY001	-	24,05	FR	1	50

GRUPO FLUXÓMETRO MÁS SENSOR PARA R586S

CÓDIGO	MEDIDA	€/ud	CL	□	⊞
P586SY002	-	207,40	FR	1	10

CUERPO VÁLVULA R586S 1/2" (3/4") CARGA DE INSTALACIÓN

CÓDIGO	MEDIDA	€/ud	CL	□	⊞
P586SY003	-	56,05	FR	1	20

VÁLVULA DE RETENCIÓN PARA R586S 3/4"

CÓDIGO	MEDIDA	€/ud	CL	□	⊞
P586SY004	-	79,60	FR	1	20

VÁLVULA DE IMPULSIÓN PARA R586S 3/4"

CÓDIGO	MEDIDA	€/ud	CL	□	⊞
P586SY005	-	72,65	FR	1	20

RACOR DE SEGURIDAD R586GS 1/2" M X 3/4" M

CÓDIGO	MEDIDA	€/ud	CL	□	⊞
P586SY006	-	67,05	FR	1	20

GRUPO DESAIREADOR R586S 1 1/2" X 1/2"

CÓDIGO	MEDIDA	€/ud	CL	□	⊞
P586SY007	-	40,95	FR	1	20

CUERPO R252 1 1/2" X GB22 (PER SOLARE)

CÓDIGO	MEDIDA	€/ud	CL	□	⊞
P586SY008	-	17,10	FR	1	20

VÁLVULA DE LLENADO DE LA INSTALACIÓN ESCALA: 3÷12 L/MIN

CÓDIGO	MEDIDA	€/ud	CL	□	⊞
P586SY009	-	70,35	FR	1	20

VÁLVULA DE LLENADO DE LA INSTALACIÓN ESCALA: 9÷28 L/MIN

CÓDIGO	MEDIDA	€/ud	CL	□	⊞
P586SY010	-	74,60	FR	1	20

P586S-3

CÓDIGO	MEDIDA	€/ud	□	⊞
P586SY030	-	137,05	1	-



Recambios para grupo de circulación solar.

Kit de conexión para grupo de circulación solar. Para conexión de acumulador (impulsión y retorno del circuito solar) y vaso de expansión. Contiene:
 - Dos secciones de tubo corrugado y abocardado de 3/4", largo 90cm, con tuerca. Juntas y aislamiento incluido.
 - Una sección de tubo corrugado y abocardado de 3/4", largo 50cm, con tuerca. Juntas y aislamiento incluido.
 - Dos racores R189 de 3/4".

R140C

CÓDIGO	MEDIDA	€/ud	□	⊞
R140CY006	1/2" x 3/4" - 4bar	26,05	1	30
R140CY009	1/2" x 3/4" - 6bar	21,25	1	30

Válvula de seguridad compacta a membrana para control de presión en instalación solar térmica. Conexión hembra-hembra. Fluidos compatibles: agua caliente, agua+glicol (máx.50%). Rango de temperatura 5÷160°C (-20÷160°C solo con solución glicolada al 50%). Presión nominal 10bar. Sobrepresión apertura 20%. Presión de cierre 20%. Conforme a la directiva "PED" 97/23/CE (cat. IV). Tarado de fábrica: 4bar (capuchón verde) 6bar (capuchón amarillo)

CERTIFICACIONES

INSTALACIÓN SOLAR TÉRMICA
R182

CÓDIGO	MEDIDA	€/ud	□	⊞
R182Y006	3/4" x 3/4" x 3/4"	13,30	1	50

Racor en Te, para el montaje del purgador automático R99S sobre captador solar.

P50

CÓDIGO	MEDIDA	€/ud	□	⊞
P50Y003	3/4" x 1/2"	5,90	1	-

Kit de racors para aumento de conexión en grifos de carga/descarga en grupos de circulación solar (excluido el R586SY108).

R99S

CÓDIGO	MEDIDA	€/ud	□	⊞
R99SY003	1/2"	54,60	1	-
R99SY013	1/2"	43,15	1	-

Purgador automático de altas prestaciones. Ideal para instalación solar térmica. Disponible con o sin válvula de interceptación. Válido para uso con agua y solución glicolada (máximo 50%). Rango de temperatura -20÷180°C. Presión máxima de trabajo 10bar. Presión máxima de trabajo para purga 5bar.

R99SY003: Con válvula de esfera
 R99SY013: Sin válvula de esfera



INSTALACIÓN SOLAR TÉRMICA
310

CÓDIGO	MEDIDA	€/ud	□	⊞
310Y004	15x15	4,90	25	250
310Y010	18x18	7,25	10	100
310Y006	22x22	8,10	10	100
310Y007	28x28	10,10	10	100



Manguito recto con adaptadores de tubo de cobre para instalación solar térmica. Conforme a la norma EN 1254-2. Campo de temperatura -20÷200 °C. Presión máxima de trabajo 10 bar.

311

CÓDIGO	MEDIDA	€/ud	□	⊞
311Y001	1/2"x15	4,05	25	250
311Y010	1/2"x18	5,40	20	200
311Y011	3/4"x18	5,80	20	200
311Y003	3/4"x22	5,70	10	100
311Y005	1"x28	8,10	10	100



Rácor recto macho con adaptador de tubo de cobre para instalación solar térmica. Conforme a la norma EN 1254-2. Campo de temperatura -20÷200 °C. Presión máxima de trabajo 10 bar.

312

CÓDIGO	MEDIDA	€/ud	□	⊞
312Y001	1/2"x15	4,30	25	250
312Y010	1/2"x18	5,85	20	200
312Y011	3/4"x18	6,50	10	100
312Y003	3/4"x22	6,65	10	100
312Y005	1"x28	8,60	10	100



Rácor recto hembra con adaptador de tubo de cobre para instalación solar térmica. Conforme a la norma EN 1254-2. Campo de temperatura a -20÷200 °C. Presión máxima de trabajo 10 bar.

315

CÓDIGO	MEDIDA	€/ud	□	⊞
315Y001	15x15	5,35	25	250
315Y010	18x18	7,10	10	100
315Y003	22x22	8,10	10	100
315Y004	28x28	11,85	5	50



Codo 90° con adaptadores de tubo de cobre para instalación solar térmica. Conforme a la norma EN 1254-2. Campo de temperatura -20÷200 °C. Presión máxima de trabajo 10 bar.

317

CÓDIGO	MEDIDA	€/ud	□	⊞
317Y001	1/2"x15	5,40	25	250
317Y002	3/4"x22	7,10	10	100



Rácor curvo hembra con adaptador de tubo de cobre para instalación solar térmica. Conforme a la norma EN 1254-2. Campo de temperatura a -20÷200 °C. Presión máxima de trabajo 10 bar.

318

CÓDIGO	MEDIDA	€/ud	□	⊞
318Y001	15x15x15	6,75	10	100
318Y010	18x18x18	9,55	10	100
318Y006	22x22x22	10,65	5	50
318Y014	28x28x28	15,90	5	50



Te con adaptadores de tubo de cobre para instalación solar térmica. Conforme a la norma EN 1254-2. Campo de temperatura -20÷200 °C. Presión máxima de trabajo 10 bar.

334

CÓDIGO	MEDIDA	€/ud	□	⊞
334X001	22x3/4"x22	10,90	1	-



Te con adaptadores de tubo de cobre para instalación solar térmica y conexión central macho. Conforme a la norma EN 1254-2. Campo de temperatura -20÷200 °C. Presión máxima de trabajo 10 bar.

Válvulas y grifos de esfera

06

- > Válvulas de esfera paso estándar 238
- > Válvulas de esfera paso integral 241
- > Válvulas de esfera para bomba circuladora 243
- > Válvulas mini para caldera manual 244
- > Válvulas de esfera para contadores 245
- > Accesorios y recambios para válvulas de esfera 246
- > Grifos de esfera 247
- > Grifos de jardín 249
- > Accesorios y recambios para grifos 249



VÁLVULAS DE ESFERA PASO ESTÁNDAR
PASO ESTÁNDAR Y PASO INTEGRAL

Las válvulas de esfera con paso estándar se caracterizan por tener una sección libre de paso del fluido inferior al 75% del diámetro del tubo que se conecta.

Las válvulas de esfera con paso integral, por contrario, garantizan una sección libre de paso correspondiente con la del tubo.

DN TUBO	8	10	15	20	25	32	40	50	65	75	100
DN PASO ESTANDAR	8	10	14	18	22	28	35	45	58	68	90
DN PASO INTEGRAL	8	10	15	20	25	32	40	50	65	75	100

> VÁLVULAS DE ESFERA PASO ESTÁNDAR
R250D

CÓDIGO	MEDIDA	€/ud	□	▣
R250X001	1/4"	8,70	20	200
R250X002	3/8"	8,70	10	100
R250X003	1/2"	9,65	10	100
R250X004	3/4"	14,00	5	50
R250X005	1"	21,10	5	25
R250X006	1" 1/4	30,35	4	20
R250X007	1" 1/2	43,75	2	10
R250X008	2"	66,25	2	10
R250X009	2" 1/2	140,95	2	6
R250X010	3"	211,80	2	4
R250X011	4"	428,75	1	2



Válvula de esfera cromada con conexión hembra-hembra. Accionamiento por palanca roja. Paso estándar. Rango de temperatura -20 ÷ 185 °C.

NOTAS

Verificar la aplicación real de la válvula y las certificaciones de la misma consultando la documentación técnica específica.

R251D

CÓDIGO	MEDIDA	€/ud	□	▣
R251X001	1/4"	6,70	20	200
R251X002	3/8"	9,45	10	100
R251X003	1/2"	10,75	10	100
R251X004	3/4"	14,95	5	50
R251X005	1"	21,50	5	25
R251X006	1" 1/4	30,75	5	25



Válvula de esfera cromada con conexión hembra-hembra. Accionamiento por palomilla roja. Paso estándar. Rango de temperatura -20 ÷ 185 °C.

NOTAS

Verificar la aplicación real de la válvula y las certificaciones de la misma consultando la documentación técnica específica.

R251TH

CÓDIGO	MEDIDA	€/ud	□	▣
R251X052	3/8"	11,70	10	100
R251X053	1/2"	12,75	10	100
R251X054	3/4"	18,75	5	50
R251X055	1"	27,50	5	25
R251X056	1" 1/4	38,55	4	20
R251X057	1" 1/2	54,30	4	20
R251X058	2"	80,10	2	10



Válvula de esfera cromada con conexión hembra-hembra. Accionamiento por palomilla elevada en plástico para tubería con aislamiento. Paso estándar. Válida para instalaciones hidráulicas. Rango de temperatura -20 ÷ 185 °C.

R540F

CÓDIGO	MEDIDA	€/ud	□	▣
R540FY002	Rojo	9,55	6	288
R540FY022	Azul	9,55	6	288



Termómetro de contacto para maneta R749F. Combinar con válvulas de esfera R851TH y R251TH (de 3/8" a 1 1/4"). Escala de 0 ÷ 120 °C. Ø40mm.

R250DS

CÓDIGO	MEDIDA	€/ud	□	▣
R250SX003	1/2"	17,45	5	50
R250SX004	3/4"	21,60	5	50
R250SX005	1"	30,35	5	25
R250SX006	1" 1/4	41,30	4	20
R250SX007	1" 1/2	53,55	2	10
R250SX008	2"	82,80	2	10



Válvula de esfera cromada con conexión hembra-hembra con grifo de descarga. Accionamiento por palanca roja. Paso estándar. Válida para instalaciones hidráulicas. Rango de temperatura -20 ÷ 120 °C.

NOTAS

Verificar la aplicación real de la válvula y las certificaciones de la misma consultando la documentación técnica específica.

R251DS

CÓDIGO	MEDIDA	€/ud	□	▣
R251SX003	1/2"	18,45	5	50
R251SX004	3/4"	21,65	5	50
R251SX005	1"	29,40	5	25



Válvula de esfera cromada con conexión hembra-hembra con grifo de descarga. Accionamiento por palomilla roja. Paso estándar. Válida para instalaciones hidráulicas. Rango de temperatura -20 ÷ 120 °C.

NOTAS

Verificar la aplicación real de la válvula y las certificaciones de la misma consultando la documentación técnica específica.

R253DL

CÓDIGO	MEDIDA	€/ud	□	▣
R253LX002	3/8"	10,10	10	100
R253LX003	1/2"	12,05	10	100
R253LX004	3/4"	16,25	5	50
R253LX005	1"	22,50	2	20
R253LX006	1" 1/4	33,70	2	20



Válvula de esfera cromada con conexión macho-macho. Accionamiento por palanca (roja para agua y amarilla para gas e hidrocarburos líquidos). Paso estándar. Rango de temperatura -20 ÷ 185 °C.

NOTAS

Verificar la aplicación real de la válvula y las certificaciones de la misma consultando la documentación técnica específica.

R253D

CÓDIGO	MEDIDA	€/ud	□	▣
R253X002	3/8"	10,60	10	100
R253X003	1/2"	12,05	10	100
R253X004	3/4"	16,25	5	50
R253X005	1"	22,75	5	50
R253X006	1" 1/4	33,75	4	20



Válvula de esfera cromada con conexión macho-macho. Accionamiento por palomilla roja. Paso estándar. Rango de temperatura -20 ÷ 185 °C.

NOTAS

Verificar la aplicación real de la válvula y las certificaciones de la misma consultando la documentación técnica específica.

R254DL

CÓDIGO	MEDIDA	€/ud	□	▣
R254LX001	1/4"	10,00	20	200
R254LX002	3/8"	10,60	10	100
R254LX003	1/2"	12,05	10	100
R254LX004	3/4"	15,90	5	50
R254LX005	1"	23,40	2	20
R254LX006	1" 1/4	33,15	2	20
R254LX007	1" 1/2	47,80	2	10
R254LX008	2"	75,35	2	10



Válvula de esfera cromada con conexión hembra-macho. Accionamiento por palanca roja. Paso estándar. Rango de temperatura -20 ÷ 185 °C.

NOTAS

Verificar la aplicación real de la válvula y las certificaciones de la misma consultando la documentación técnica específica.

VÁLVULAS DE ESFERA PASO ESTANDAR
R254D

CÓDIGO	MEDIDA	€/ud	□	▣
R254X001	1/4"	10,05	20	200
R254X002	3/8"	10,60	10	100
R254X003	1/2"	12,05	10	100
R254X004	3/4"	16,25	5	50
R254X005	1"	23,10	5	50
R254X006	1"1/4	33,25	4	20



Válvula de esfera cromada con conexión hembra-macho. Accionamiento por palomilla roja. Paso estándar. Rango de temperatura -20 ÷ 185 °C.

NOTAS

Verificar la aplicación real de la válvula y las certificaciones de la misma consultando la documentación técnica específica.

R259D
ACABADO CROMADO

CÓDIGO	MEDIDA	€/ud	□	▣
R259X003	1/2"x1/2" - Palomilla roja	15,20	1	50
R259X004	1/2"x3/4" - Palomilla roja	18,70	1	50
R259X005	3/4"x3/4" - Palomilla roja	21,80	1	20
R259X006	3/4"x1" - Palomilla roja	24,35	1	20
R259X007	1"x1" - Palomilla roja	32,20	1	20
R259X008	1"x1 1/4" - Palomilla roja	34,10	1	20
R259X009	1"1/4x1 1/4" - Palomilla roja	43,10	1	20



Válvula de esfera cromada con conexión hembra-macho, con enlace. Accionamiento por palomilla (azul o roja). Paso estándar. Válida para instalaciones hidráulicas. Rango de temperatura -20 ÷ 185 °C.

NOTAS

Para versión no cromada: disponible con palomilla roja o azul.

Verificar la aplicación real de la válvula y las certificaciones de la misma consultando la documentación técnica específica.

R259DS

CÓDIGO	MEDIDA	€/ud	□	▣
R259SX003	1/2" x 1/2"	23,45	25	50
R259SX004	1/2" x 3/4"	26,80	25	50
R259SX005	3/4" x 3/4"	29,50	10	20
R259SX006	3/4" x 1"	31,45	10	20
R259SX007	1" x 1"	37,20	10	20
R259SX008	1" x 1" 1/4	41,85	10	20
R259SX009	1" 1/4 x 1" 1/4	58,05	10	20



Válvula de esfera cromada con conexión hembra-macho, con enlace. Grifo de descarga. Accionamiento por palomilla roja. Paso estándar. Válida para instalaciones hidráulicas. Rango de temperatura -20 ÷ 120 °C.

NOTAS

Verificar la aplicación real de la válvula y las certificaciones de la misma consultando la documentación técnica específica.

R258CC

CÓDIGO	MEDIDA	€/ud	□	▣
R258CX002	15	12,70	5	50
R258CX005	22	19,45	5	50
R258CX006	28	28,05	6	30



Válvula de esfera cromada con adaptadores para tubo de cobre. Accionamiento por palanca roja. Paso estándar. Válida para instalaciones hidráulicas. Rango de temperatura -20 ÷ 185 °C.

NOTAS

Verificar la aplicación real de la válvula y las certificaciones de la misma consultando la documentación técnica específica.

R258D

CÓDIGO	MEDIDA	€/ud	□	▣
R258Y002	Ø15	13,45	10	100
R258Y004	Ø18	19,70	10	100
R258Y005	Ø22	20,30	6	60
R258Y006	Ø28	29,40	6	30
R258Y007	Ø35	41,80	4	20



Válvula de esfera con conexiones para soldar. Accionamiento por palanca roja. Paso estándar. Rango de temperatura -20 ÷ 185 °C.

R690

CÓDIGO	MEDIDA	€/ud	□	▣
R690X002	3/8"	6,00	1	50
R690X003	1/2"	7,50	1	50



Válvula de esfera mini cromada con conexión hembra-hembra. Accionamiento por palanca en plástico con identificador de color (rojo, azul y verde). Uso para instalaciones hidráulicas. Rango de temperatura -20 ÷ 90 °C.

NOTAS

Verificar la aplicación real de la válvula y las certificaciones de la misma consultando la documentación técnica específica.

R694

CÓDIGO	MEDIDA	€/ud	□	▣
R694X002	3/8"	6,00	1	50
R694X003	1/2"	7,50	1	50



Válvula de esfera mini cromada con conexión macho-hembra. Accionamiento por palanca en plástico con identificador de color (rojo, azul y verde). Uso para instalaciones hidráulicas. Rango de temperatura -20 ÷ 90 °C.

NOTAS

Verificar la aplicación real de la válvula y las certificaciones de la misma consultando la documentación técnica específica.

> VÁLVULAS DE ESFERA PASO INTEGRAL
R850

CÓDIGO	MEDIDA	€/ud	□	▣
R850X021	1/4"	8,20	20	200
R850X022	3/8"	9,10	10	100
R850X023	1/2"	10,30	10	100
R850X024	3/4"	14,40	5	50
R850X025	1"	19,25	5	25
R850X026	1" 1/4	27,05	4	20
R850X027	1" 1/2	44,45	4	20
R850X028	2"	68,00	2	10



Válvula de esfera cromada con conexión hembra-hembra. Accionamiento por palanca roja. Paso integral. Rango de temperatura -20 ÷ 185 °C.

NOTAS

Verificar la aplicación real de la válvula y las certificaciones de la misma consultando la documentación técnica específica.

R851

CÓDIGO	MEDIDA	€/ud	□	▣
R851X021	1/4"	8,70	20	200
R851X022	3/8"	9,45	10	100
R851X023	1/2"	10,20	10	100
R851X024	3/4"	14,30	5	50
R851X025	1"	19,40	5	50
R851X026	1" 1/4	27,70	5	25



Válvula de esfera cromada con conexión hembra-hembra. Accionamiento por palomilla roja. Paso integral. Rango de temperatura -20 ÷ 185 °C.

NOTAS

Verificar la aplicación real de la válvula y las certificaciones de la misma consultando la documentación técnica específica.

R851TH

CÓDIGO	MEDIDA	€/ud	□	▣
R851TX002	3/8"	11,40	1	50
R851TX003	1/2"	12,65	1	50
R851TX004	3/4"	16,85	1	50
R851TX005	1"	23,15	1	40
R851TX006	1" 1/4	31,25	1	20
R851TX007	1" 1/2	49,45	1	20
R851TX008	2"	70,50	1	10



Válvula de esfera cromada con conexión hembra-hembra. Accionamiento por palomilla elevada en plástico para tubería con aislamiento. Paso integral. Válida para instalaciones hidráulicas. Rango de temperatura -20 ÷ 110 °C.

NOTAS

Verificar la aplicación real de la válvula y las certificaciones de la misma consultando la documentación técnica específica.

VÁLVULAS DE ESFERA PASO INTEGRAL
R540F

CÓDIGO	MEDIDA	€/ud	□	⊞
R540FY002	Rojo	9,55	6	288
R540FY022	Azul	9,55	6	288



Termómetro de contacto para maneta R749F. Combinar con válvulas de esfera R851TH y R251TH (de 3/8" a 1 1/4"). Escala de 0 ÷ 120 °C. Ø40mm.

R701F

CÓDIGO	MEDIDA	€/ud	□	⊞
R701FY023	G 1/2"H	26,45	1	25
R701FY024	G 3/4"H	33,15	1	25
R701FY025	G 1"H	46,75	1	14



Válvula de esfera con filtro en acero inoxidable, conexión hembra-hembra. Accionamiento con palomilla roja. Paso integral. Uso en instalación hidráulica. Filtro con paso de 500 µm. Rango de temperatura: 5 ÷ 100 °C.

R851T

CÓDIGO	MEDIDA	€/ud	□	⊞
R851TY103	1/2"	21,00	10	100
R851TY104	3/4"	23,60	5	50
R851TY105	1"	37,40	5	25



Válvula de esfera con conexión hembra-hembra. Accionamiento por palomilla. Conexión portasonda hembra M10x1, para sonda de máximo 6mm. Paso integral. Válida para instalaciones hidráulicas. Rango de temperatura -20 ÷ 120 °C.

NOTAS

Verificar la aplicación real de la válvula y las certificaciones de la misma consultando la documentación técnica específica.

R854L

CÓDIGO	MEDIDA	€/ud	□	⊞
R854LX023	1/2"	12,15	1	50
R854LX024	3/4"	16,50	1	50
R854LX025	1"	24,90	1	20
R854LX026	1 1/4"	36,20	1	20
R854LX027	1 1/2"	72,10	1	20
R854LX028	2"	99,75	1	10



Válvula de esfera cromada con conexión hembra-macho. Accionamiento por palanca roja. Paso integral. Rango de temperatura -20 ÷ 185 °C.

NOTAS

Verificar la aplicación real de la válvula y las certificaciones de la misma consultando la documentación técnica específica.

R854

CÓDIGO	MEDIDA	€/ud	□	⊞
R854X023	1/2"	10,95	1	100
R854X024	3/4"	16,00	1	50
R854X025	1"	25,60	1	25
R854X026	1 1/4"	37,45	1	20



Válvula de esfera cromada con conexión hembra-macho. Accionamiento por palomilla roja. Paso integral. Rango de temperatura -20 ÷ 185 °C.

NOTAS

Verificar la aplicación real de la válvula y las certificaciones de la misma consultando la documentación técnica específica.

R859

PALOMILLA ROJA				
CÓDIGO	MEDIDA	€/ud	□	⊞
R859X323	1/2" Mx1/2" F	13,80	1	50
R859X325	3/4" Mx3/4" F	21,40	1	25
R859X327	1" Mx1" F	31,70	1	25
R859X329	1 1/4" Mx1 1/4" F	44,55	1	20

PALOMILLA AZUL				
CÓDIGO	MEDIDA	€/ud	□	⊞
R859X343	1/2" Mx1/2" F	13,80	1	50
R859X345	3/4" Mx3/4" F	21,40	1	25
R859X347	1" Mx1" F	31,70	1	25
R859X349	1 1/4" Mx1 1/4" F	44,55	1	20



Válvula de esfera niquelada con conexión hembra-macho, con enlace. Accionamiento por palomilla (azul o roja). Paso integral. Válida para instalaciones hidráulicas. Rango de temperatura -20 ÷ 185 °C.

NOTAS

Verificar la aplicación real de la válvula y las certificaciones de la misma consultando la documentación técnica específica.

R789

CÓDIGO	MEDIDA	€/ud	□	⊞
R789X003	1/2" x1/2"	20,95	5	50
R789X005	3/4" x3/4"	31,10	5	25
R789X007	1" x1"	41,25	2	20



Válvula de esfera a escuadra, cromada, con conexión hembra-macho con enlace. Accionamiento por palomilla (azul o roja). Paso integral. Válida para instalaciones hidráulicas. Rango de temperatura -20 ÷ 185 °C.

NOTAS

Verificar la aplicación real de la válvula y las certificaciones de la misma consultando la documentación técnica específica.

> VÁLVULAS DE ESFERA PARA BOMBA CIRCULADORA
R252

CÓDIGO	MEDIDA	€/ud	□	⊞
R252Y001	1 1/2" x1"	14,30	2	50
R252Y002	2" x1 1/4"	24,40	2	20
R252Y003	1 1/2" x22	14,55	1	-
R252Y004	1 1/2" x28	18,20	1	-



Válvula de esfera con tuerca loca, para conexión a bomba circuladora o válvula mezcladora. Junta plana incluida. Accionamiento por destornillador. Rango de temperatura 5 ÷ 110 °C. Presión máxima de trabajo 7bar.

R285L

CÓDIGO	MEDIDA	€/ud	□	⊞
R285LY001	1" x1 1/2"	25,65	4	40
R285LY003	1 1/4" x2"	35,50	4	20

TUERCA

CÓDIGO	MEDIDA	€/ud	□	⊞
P18LY007	1 1/2"	3,05	1	-
P18LY009	2"	4,85	1	-



Válvula de esfera con conexión hembra-asiento plano para conexión a bomba circuladora. Accionamiento por palanca roja elevada para tubería con aislamiento. Válida para instalaciones hidráulicas. Rango de temperatura -20 ÷ 185 °C.

NOTAS

Completar con tuerca loca P18LY007 o P18LY009. Opcional: retención en plástico modelo R288. Verificar la aplicación real de la válvula y las certificaciones de la misma consultando la documentación técnica específica.

R285

CÓDIGO	MEDIDA	€/ud	□	⊞
R285Y001	1" x1 1/2"	25,90	4	40
R285Y002	1 1/4" x1 1/2"	35,05	4	20
R285Y003	1 1/4" x2"	35,25	4	20

TUERCA

CÓDIGO	MEDIDA	€/ud	□	⊞
P18LY007	1 1/2"	3,05	1	-
P18LY009	2"	4,85	1	-



Válvula de esfera con conexión hembra-asiento plano para conexión a bomba circuladora. Accionamiento por palomilla roja elevada para tubería con aislamiento. Válida para instalaciones hidráulicas. Rango de temperatura -20 ÷ 185 °C.

NOTAS

Completar con tuerca loca P18LY007 o P18LY009. Opcional: retención en plástico modelo R288. Verificar la aplicación real de la válvula y las certificaciones de la misma consultando la documentación técnica específica.

> VÁLVULAS MINI PARA CALDERA MURAL

R780P-1

CÓDIGO	MEDIDA	€/ud	□	⊞
R780PX013	1/2" M x 1/2" H tuerca loca	21,20	8	56
R780PX014	3/4" M x 3/4" H tuerca loca	28,15	5	35



Válvula de esfera a escuadra, en latón niquelado, con conexión macho-hembra con tuerca loca y junta para estanqueidad. Específica para instalación bajo caldera y para conexión a contador. Accionamiento de mariposa de una sola aleta. Paso total. Válida para instalaciones hidráulicas. Rango de temperatura -20÷120 °C.

NOTAS

Verificar la aplicación específica y certificación de la válvula consultando la documentación técnica específica

R781P-1

CÓDIGO	MEDIDA	€/ud	□	⊞
R781PX013	1/2" H x 1/2" H tuerca loca	21,20	8	56
R781PX014	3/4" H x 3/4" H tuerca loca	28,15	5	35



Válvula de esfera a escuadra, en latón niquelado, con conexión hembra-hembra con tuerca loca y junta para estanqueidad. Específica para instalación bajo caldera y para conexión a contador. Accionamiento de mariposa de una sola aleta. Paso total. Válida para instalaciones hidráulicas. Rango de temperatura -20÷120 °C.

NOTAS

Verificar la aplicación específica y certificación de la válvula consultando la documentación técnica específica

R254P-1

CROMADA				
CÓDIGO	MEDIDA	€/ud	□	⊞
R254PX012	1/2" M x 1/2" H tuerca loca	16,60	10	70
R254PX014	3/4" M x 3/4" H tuerca loca	18,35	10	70
NO CROMADA				
CÓDIGO	MEDIDA	€/ud	□	⊞
R254PY102	1/2" M x 1/2" H tuerca loca - Roja	14,60	10	70
R254PY112	1/2" M x 1/2" H tuerca loca - Azul	14,60	10	70



Válvula de esfera recta, en latón niquelado, con conexión macho-hembra con tuerca loca y junta para estanqueidad. Específica para instalación bajo caldera y para conexión a contador. Accionamiento de mariposa de una sola aleta. Paso estándar. Válida para instalaciones hidráulicas. Rango de temperatura -20÷120 °C.

NOTAS

Verificar la aplicación específica y certificación de la válvula consultando la documentación técnica específica

R251P-1

CÓDIGO	MEDIDA	€/ud	□	⊞
R251PX012	1/2" H x 1/2" H tuerca loca	16,50	10	70
R251PX014	3/4" H x 3/4" H tuerca loca	17,85	10	70



Válvula de esfera recta, en latón niquelado, con conexión hembra-hembra con tuerca loca y junta para estanqueidad. Específica para instalación bajo caldera y para conexión a contador. Accionamiento de mariposa de una sola aleta. Paso estándar. Válida para instalaciones hidráulicas. Rango de temperatura -20÷120 °C.

NOTAS

Verificar la aplicación específica y certificación de la válvula consultando la documentación técnica específica

> VÁLVULAS DE ESFERA PARA CONTADORES

R251P

CROMADA				
CÓDIGO	MEDIDA	€/ud	□	⊞
R251PX002	1/2" H x tuerca 1/2" H	15,05	5	50
R251PX003	1/2" H x tuerca 3/4" H	14,85	5	50
R251PX004	3/4" H x tuerca 3/4" H	15,65	5	50
R251PX005	3/4" H x tuerca 1" H	21,25	5	50
R251PX006	1" H x tuerca 1" H	26,95	5	25
NO CROMADA				
CÓDIGO	MEDIDA	€/ud	□	⊞
R251PY003	1/2" H x tuerca 3/4" H	14,55	5	50
R251PY004	3/4" H x tuerca 3/4" H	17,30	5	50
R251PY005	3/4" H x tuerca 1" H	18,85	5	50
R251PY006	1" H x tuerca 1" H	25,20	5	25



Válvula de esfera cromada con conexión hembra-hembra con tuerca y junta plana, específica para contadores. Accionamiento por palomilla roja. Válida para instalaciones hidráulicas. Rango de temperatura -20 ÷ 185 °C.

NOTAS

Verificar la aplicación real de la válvula y las certificaciones de la misma consultando la documentación técnica específica.

R254P

CROMADA				
CÓDIGO	MEDIDA	€/ud	□	⊞
R254PX004	3/4" M x tuerca 3/4" H	16,05	5	50
NO CROMADA				
CÓDIGO	MEDIDA	€/ud	□	⊞
R254PY003	1/2" M x tuerca 3/4" H	15,50	5	50
R254PY004	3/4" M x tuerca 3/4" H	16,40	5	50



Válvula de esfera cromada con conexión macho-hembra con tuerca y junta plana, específica para contadores. Accionamiento por palomilla roja. Válida para instalaciones hidráulicas. Rango de temperatura -20 ÷ 185 °C.

NOTAS

Verificar la aplicación real de la válvula y las certificaciones de la misma consultando la documentación técnica específica.

R752

CÓDIGO	MEDIDA	€/ud	□	⊞
R752X003	1/2" H x tuerca 3/4" H	19,65	5	50



Válvula de esfera cromada con conexión hembra-hembra con tuerca y junta plana, racor telescópico, específica para contadores. Accionamiento por palomilla roja. Válida para instalaciones hidráulicas. Rango de temperatura -20 ÷ 185 °C.

NOTAS

Verificar la aplicación real de la válvula y las certificaciones de la misma consultando la documentación técnica específica.

> ACCESORIOS Y RECAMBIOS PARA VÁLVULAS DE ESFERA

P31L

PALANCA ROJA

CÓDIGO	MEDIDA	€/ud	□	⊞
P31LRY001	1/4"	0,78	1	-
P31LRY102	3/8"-1/2"	1,00	1	-
P31LRY103	3/4"-1"-11/4"	1,65	1	-
P31LRY104	1" 1/2-2"	3,05	1	-
P31LRY005	2" 1/2-3"	3,60	1	-
P31LRY006	4"	8,00	1	-



Palanca en acero para válvula de esfera con revestimiento en plástico rojo.

P31F

PALOMILLA ROJA

CÓDIGO	MEDIDA	€/ud	□	⊞
P31FRY001	1/4"	0,75	1	-
P31FRY002	3/8"-1/2"	1,01	1	-
P31FRY003	3/4"-1"-11/4"	1,10	1	-



Palomilla para válvulas de esfera.

R749T

CÓDIGO	MEDIDA	€/ud	□	⊞
R749TX101	3/8" a 1/2"	7,25	25	250
R749TX102	3/4" a 1 1/4"	8,60	10	100
R749TX103	1 1/2" a 2"	15,65	10	100
R749TX004	2 1/2" a 3"	20,70	5	50
R749TX005	4"	26,25	5	50



Elevador tubular en latón cromado para accionamiento de palanca o palomilla de válvula de esfera.

NOTAS

R749TX004: para R850 (excluida 4") y R250 (excluida 4").
 R749TX005: para R850 (solo 4") y R250 (solo 4")

R749F

CÓDIGO	MEDIDA	€/ud	□	⊞
R749FY001	3/8"-1/2"	2,45	1	50
R749FY002	3/4"-1"-11/4"	3,00	1	50
R749FY003	1" 1/2-2"	3,25	1	50



Palomilla elevada en plástico para válvula de esfera, con placa roja.
 Rango de temperatura -20 ÷ 110 °C.

R288

CÓDIGO	MEDIDA	€/ud	□	⊞
R288Y005	1"	2,85	1	25
R288Y006	1" 1/4"	3,45	1	25

Retención en plástico para válvulas de esfera serie R285, R285L y R287M.



R37

CROMADA

CÓDIGO	MEDIDA	€/ud	□	⊞
R37X003	1/2" x 3/4"	4,40	25	250
R37X004	3/4" x 1"	6,85	10	100

NO CROMADA

CÓDIGO	MEDIDA	€/ud	□	⊞
R37Y003	1/2" x 3/4"	4,15	25	250
R37Y004	3/4" x 1"	6,60	10	100



Racor para conexión a contadores.

R747

CÓDIGO	MEDIDA	€/ud	□	⊞
R747Y001	3/8"-1/2"	1,60	100	1.000
R747Y002	3/4"-1"-1 1/4"	1,80	100	1.000
R747Y003	1" 1/2-2"	2,75	100	1.000



Placa para bloqueo de palanca en válvulas de esfera.

P18L

CÓDIGO	MEDIDA	€/ud	□	⊞
P18LY007	1 1/2"	3,05	1	-
P18LY009	2"	4,85	1	-



Tuerca para enlaces

P57G

CÓDIGO	MEDIDA	€/ud	□	⊞
P57GY007	1" 1/2"	0,61	1	-



Junta para tuerca P18L.

> GRIFOS DE ESFERA

R601

CÓDIGO	MEDIDA	€/ud	□	⊞
R601Y002	3/8"	8,30	1	100
R601Y003	1/2"	8,65	1	100



Grifo de esfera con conexión hembra-hembra. Accionamiento con volante a mariposa rojo. Válido para instalaciones hidráulicas.

R602

CÓDIGO	MEDIDA	€/ud	□	⊞
R602Y003	1/2"	8,45	1	100



Grifo de esfera con conexión hembra-hembra. Accionamiento con palanca reducida roja. Válido para instalaciones hidráulicas.

R611

CÓDIGO	MEDIDA	€/ud	□	⊞
R611Y012	3/8"	7,75	1	100
R611Y013	1/2"	8,45	1	100
R611Y014	3/4"	11,70	1	50



Grifo de esfera con conexión hembra-hembra. Accionamiento con destornillador. Válido para instalaciones hidráulicas.

R609

CÓDIGO	MEDIDA	€/ud	□	⊞
R609Y012	3/8"	7,85	1	100
R609Y013	1/2"	8,45	1	100
R609Y014	3/4"	11,60	1	50



Grifo de esfera con conexión macho-hembra. Accionamiento con destornillador. Válido para instalaciones hidráulicas. Rango de temperatura 5 ÷ 90 °C. Presión máxima de trabajo 10bar.

NOTAS

Verificar la aplicación real de la válvula y las certificaciones de la misma consultando la documentación técnica específica.

R610

CÓDIGO	MEDIDA	€/ud	□	▣
R610Y003	1/2"	8,45	1	100



Grifo de esfera con conexión macho-macho. Accionamiento con destornillador. Válido para instalaciones hidráulicas. Rango de temperatura 5 ÷ 90 °C. Presión máxima de trabajo 10bar.

R610F

CÓDIGO	MEDIDA	€/ud	□	▣
R610LY003	1/2"	8,15	1	100



Grifo de esfera con conexión macho-macho. Accionamiento con palanca reducida roja. Válido para instalaciones hidráulicas.

R612

CÓDIGO	MEDIDA	€/ud	□	▣
R612Y003	1/2" x16	8,25	10	100



Grifo de esfera con conexión macho-base adaptador para tubería de cobre, plástico o multicapa. Accionamiento con destornillador. Válido para instalaciones hidráulicas. Rango de temperatura 5 ÷ 90 °C. Presión máxima de trabajo 10bar.

NOTAS

Verificar la aplicación real de la válvula y las certificaciones de la misma consultando la documentación técnica específica.

R608

CÓDIGO	MEDIDA	€/ud	□	▣
R608Y012	3/8"	9,90	1	100
R608Y013	1/2"	11,20	1	100
R608Y014	3/4"	14,30	1	50
R608Y022	3/8"	8,25	1	100
R608Y023	1/2"	9,35	1	100
R608Y024	3/4"	13,60	1	50
R608Y033	1/2"	9,35	1	100
R608Y034	3/4"	13,30	1	100



Grifo de esfera con conexión macho-toma manguera. Accionamiento con destornillador. Válido para instalaciones hidráulicas. Rango de temperatura 5 ÷ 90 °C. Presión máxima de trabajo 10bar.

NOTAS

Verificar la aplicación real de la válvula y las certificaciones de la misma consultando la documentación técnica específica.
 R608Y012, 013, 014: Conjunto completo
 R608Y022, 023, 024: Sin tapón y sin cadena
 R608Y032, 033, 034: Sin toma de manguera

R608D

CÓDIGO	MEDIDA	€/ud	□	▣
R608DY053	1/2"	14,85	1	100



Grifo de esfera con conexión macho-toma manguera. Conexión macho con autojunta. Accionamiento por palanca reducida. Válido para instalaciones hidráulicas. Rango de temperatura 5 ÷ 90 °C. Presión máxima de trabajo 10bar.

NOTAS

Verificar la aplicación real de la válvula y las certificaciones de la misma consultando la documentación técnica específica.
 R608DY113: Conjunto completo
 R608DY123: Sin tapón y sin cadena
 R608DY133: Sin toma de manguera

> GRIFOS DE JARDÍN

R619



CÓDIGO	MEDIDA	€/ud	□	▣
R619IX103	1/2"	16,00	5	50

NOTAS

Verificar la aplicación real de la válvula y las certificaciones de la misma consultando la documentación técnica específica.



Grifo de jardín cromado con conexión macho-toma manguera. Accionamiento con palanca reducida roja. Válido para instalaciones hidráulicas. Rango de temperatura 5 ÷ 90 °C. Presión máxima de trabajo 10bar.

R620



CÓDIGO	MEDIDA	€/ud	□	▣
R620X003	1/2"	14,80	5	50
R620X014	3/4"	24,50	1	50
R620X015	1"	39,65	1	30

NOTAS

Verificar la aplicación real de la válvula y las certificaciones de la misma consultando la documentación técnica específica.



Grifo de jardín cromado con conexión macho-toma manguera. Accionamiento por palomilla roja. Válido para instalaciones hidráulicas. Rango de temperatura 5 ÷ 90 °C. Presión máxima de trabajo 10bar.

R621



CÓDIGO	MEDIDA	€/ud	□	▣
R621X003	1/2"	14,80	5	50
R621X014	3/4"	21,70	1	50
R621X015	1"	41,05	1	30

NOTAS

Verificar la aplicación real de la válvula y las certificaciones de la misma consultando la documentación técnica específica.



Grifo de jardín cromado con conexión macho-toma manguera. Accionamiento por palanca roja. Válido para instalaciones hidráulicas. Rango de temperatura 5 ÷ 90 °C. Presión máxima de trabajo 10bar.

> ACCESORIOS Y RECAMBIOS PARA GRIFOS

P22F

CÓDIGO	MEDIDA	€/ud	□	▣
P22FY001	3/8" -1/2"	0,84	1	-
P22FY003	3/4"	1,01	1	-

Volante para grifo de esfera R601 y R603.



P23F

CÓDIGO	MEDIDA	€/ud	□	▣
P23FY003	1/2"	1,75	1	-
P23FY004	3/4"	1,80	1	-

Tapón hembra y cadena para grifos de esfera.



P22L

CÓDIGO	MEDIDA	€/ud	□	▣
P22LY001	3/8" -1/2"	0,83	1	-
P22LY003	3/4"	1,00	1	-

Palanca para grifo de esfera R602.



P23M

CÓDIGO	MEDIDA	€/ud	□	▣
P23MY003	1/2"	4,30	1	-

Tapón macho y cadena para grifos de esfera.



R625

CROMADAS

CÓDIGO	MEDIDA	€/ud	□	▣
R625X003	1/2"	3,00	1	-
R625X004	3/4"	3,70	1	-
R625X014	1" x R620X014, R621X014 (1")	4,90	1	150
R625X015	1 1/4" x R620X015, R621X015 (1")	7,25	8	160

NO CROMADAS

CÓDIGO	MEDIDA	€/ud	□	▣
R625Y002	3/8"	3,50	1	-
R625Y003	1/2"	2,40	1	-
R625Y004	3/4"	3,50	1	-

Tuerca y portagoma cromada para grifos de esfera.



R622



CÓDIGO	MEDIDA	€/ud	□	▣
R622X004	3/4"	6,30	20	200

Antiretorno para grifo de jardín.



Deseas buscar una referencia

Pon exactamente la palabra que buscas, sin faltas de mecanografía/ortografía, ya que la búsqueda debe de coincidir con la palabra exacta.



> **CONSULTAR**

Si lo consulta en un navegador pulse CONTROL + F

