



la tecnología del calor



TARIFA | 2024

GAMA GASOIL

GRUPOS TÉRMICOS DE GASOIL



MANO DE OBRA,
DESPLAZAMIENTO
Y REPUESTOS ORIGINALES
INCLUIDOS

Las calderas de gasoil LASIAN son calderas estándar diseñadas para la producción de calefacción y/o agua caliente de forma eficiente gracias a su gran superficie de intercambio y quemador de bajo NOx.

Las calderas de gasoil LASIAN cumplen con la Directiva 2009/125/CE sobre requisitos de diseño ecológico aplicables a los productos relacionados con la energía (ErP), así como con la Directiva 2010/30/UE sobre etiquetado energético (ELD).

Las calderas de gasoil LASIAN se presentan en diferentes cuerpos, fabricados en hierro fundido o acero, y diferentes esquemas hidráulicos (1 o 2 bombas) para la producción de calefacción y ACS instantánea, por acumulación o por acumulador externo con el máximo rendimiento.

Disponibles con control analógico por termostatos o control electrónico. OPCIONES: KIT ESTANCO BIFLUJO.



ÍNDICE GAMA GASOIL

GRUPOS TÉRMICOS GASÓLEO DE CONDENSACIÓN

MODELO	kW	PAG.
Termodens A	27 y 36	4
Climadens A	27 y 36	5
Climadens C y Climadens AC	27 y 36	6-7
Climadens AV-X	27 y 36	8

GRUPOS TÉRMICOS GASÓLEO

MODELO	kW	PAG.
Activa y Activa SHS	27,2 y 37,5	10-11
Activa PLUS y Activa PLUS SHS	27,2 y 37,5	12-13
ClimaTerm A/C y ClimaTerm AV-V	27, 27,2 y 36	14-15
ClimaTerm AV-X y ClimaTerm AV-SR	27, 27,2 y 36	16-17
ClimaTronic A y ClimaTronic AC	27 y 36	18-19
ClimaTronic AV-V y AV-X	27 y 36	20-21
Climacomby A	27	22
Climacomby-S	27, 36 y 46	23
Climacomby-S	55 y 65	24
Accesorios Gasóleo		25
Conexiones y Dimensiones		26-27



Los grupos térmicos LASIAN se pueden gestionar de forma remota mediante el **Termostato CLiMA WI-FI** para activar el grupo térmico y controlar la temperatura de la vivienda desde el teléfono móvil, por medio de nuestra app gratuita.



QUEMADOR BAJO NOx

TERMODENS 30/40-A

27kW
36kW

ErP A B PERFIL XL

- Tecnología de condensación
- Grupo térmico de hierro fundido
- Control analógico por termostatos
- Producción de ACS instantánea
- Esquema hidráulico 2 bombas
- Quemador bajo NOx
- KIT ESTANCO BIFLUJO DE SERIE
- OPCIONAL:
Termostato WI-FI
Ver página 25

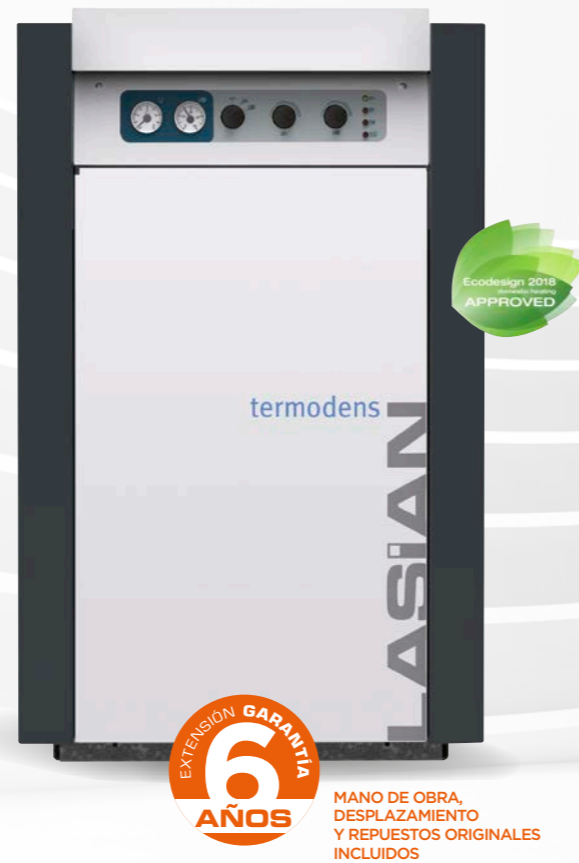

CLIMADENS 30/40-A

27kW
36kW

ErP A B PERFIL XL

- Tecnología de condensación
- Grupo térmico de hierro fundido
- Control electrónico
- Producción de ACS instantánea
- Esquema hidráulico 2 bombas
- Quemador bajo NOx
- KIT ESTANCO BIFLUJO DE SERIE
- OPCIONAL:
Termostato WI-FI
Ver página 25



COMPONENTES	TERMODENS A
Cuerpo hierro fundido	■
Quemador de gasóleo bajo NOx <120 mg/kWh.	■
Vaso de expansión de calefacción	■
Intercambiador de ACS	■
Bomba calefacción modulante	■
Bomba ACS modulante	■
Cuadro de mandos analógico por termostatos	■
Purgador automático de aire	■
Válvula de seguridad primario 3 bar	■
Válvula de llenado	■
Válvula retención ida de calefacción	■

COMPONENTES	CLIMADENS A
Cuerpo hierro fundido	■
Quemador de gasóleo bajo NOx <120 mg/kWh.	■
Vaso de expansión de calefacción	■
Intercambiador de ACS	■
Bomba calefacción modulante	■
Bomba ACS modulante	■
Cuadro de mandos electrónico digital	■
Purgador automático de aire	■
Válvula de seguridad primario 3 bar	■
Válvula de llenado	■
Válvula retención ida de calefacción	■

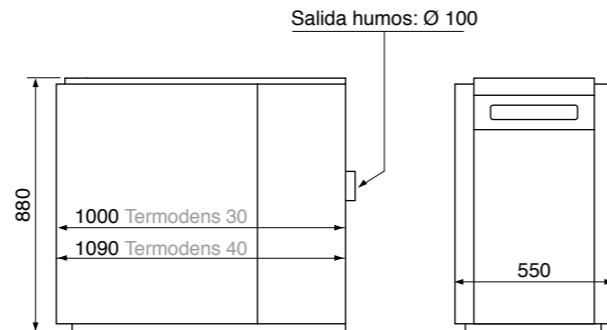

Conexiones y otras dimensiones consultar págs. 28-29
Accesorios y dimensionado chimenea consultar pág. 27

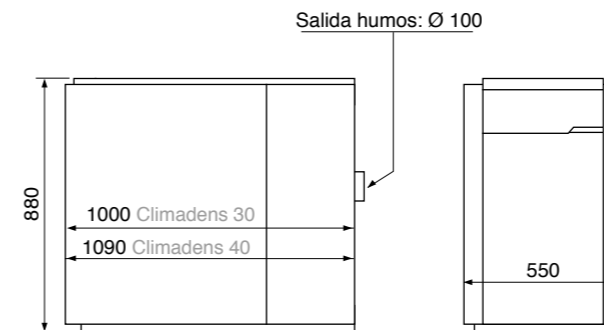

Conexiones y otras dimensiones consultar págs. 28-29
Accesorios y dimensionado chimenea consultar pág. 27

MODELO	CÓDIGO	VERSIÓN	POTENCIA ÚTIL KW		CLASE EFICIENCIA CALEFACCIÓN	CLASE EFICIENCIA ACS	AGUA CALIENTE l / min. Δ 30 °C	PESO KG	PVP €
			80/60°C	50/30°C					
TERMODENS 30-A	11630A	Calefacción + ACS	26,8	28,4	A	B	13	201	3.519*
TERMODENS 40-A	11640A	Calefacción + ACS	36,3	38,3	A	B	15,3	224	3.641*

Puesta en marcha incluida en el precio y obligatoria (consultar desplazamientos)

*Tasa de reciclaje RAEE incluida

MODELO	CÓDIGO	VERSIÓN	POTENCIA ÚTIL KW		CLASE EFICIENCIA CALEFACCIÓN	CLASE EFICIENCIA ACS	AGUA CALIENTE l / min. Δ 30 °C	PESO KG	PVP €
			80/60°C	50/30°C					
CLIMADENS 30-A	1490	Calefacción + ACS	26,8	28,4	A	B	13	201	3.607*
CLIMADENS 40-A	1493	Calefacción + ACS	36,3	38,3	A	B	15,3	224	3.735*

Puesta en marcha incluida en el precio y obligatoria (consultar desplazamientos)

*Tasa de reciclaje RAEE incluida

CLIMADENS 30/40-C

27kW
36kW



- Tecnología de condensación
- Grupo térmico de hierro fundido
- Control electrónico
- Solo calefacción
- Esquema hidráulico 1 bomba
- Quemador bajo NOx
- KIT ESTANCO BIFLUJO DE SERIE
- OPCIONAL:
Termostato WI-FI
Ver página 25



MANO DE OBRA, DESPLAZAMIENTO Y REPUESTOS ORIGINALES INCLUIDOS

COMPONENTES	CLIMADENS C
Cuerpo hierro fundido	■
Quemador de gasóleo bajo NOx <120 mg/kWh.	■
Vaso de expansión de calefacción	■
Bomba calefacción modulante	■
Cuadro de mandos electrónico digital	■
Purgador automático de aire	■
Válvula de seguridad primario 3 bar	■
Válvula retención ida de calefacción	■



Salida humos Climadens 30/40: Ø 100

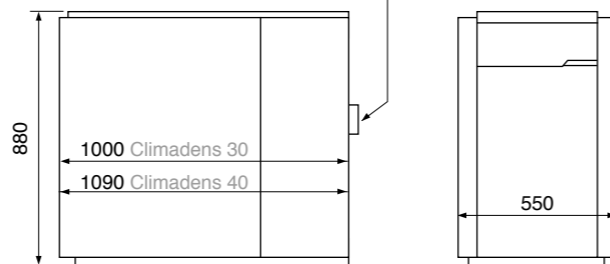

Conexiones y otras dimensiones consultar págs. 28-29
Accesorios y dimensionado chimenea consultar pág. 27

MODELO	CÓDIGO	VERSIÓN	POTENCIA ÚTIL KW		CLASE EFICIENCIA CALEFACCIÓN	PESO KG	PVP €
			80/60°C	50/30°C			
CLIMADENS 30-C	1491	Calefacción	26,8	28,4	A	189	3.291*
CLIMADENS 40-C	1494	Calefacción	36,3	38,3	A	212	3.422*

Puesta en marcha incluida en el precio y obligatoria (consultar desplazamientos)

*Tasa de reciclaje RAEE incluida

CLIMADENS 30/40-AC

27kW
36kW



- Tecnología de condensación
- Grupo térmico de hierro fundido
- Control electrónico
- AC calefacción y ACS con acumulador externo
- Esquema hidráulico 2 bombas
- Quemador bajo NOx
- KIT ESTANCO BIFLUJO DE SERIE
- OPCIONAL:
Termostato WI-FI
Ver página 25



MANO DE OBRA, DESPLAZAMIENTO Y REPUESTOS ORIGINALES INCLUIDOS

COMPONENTES	CLIMADENS AC
Cuerpo hierro fundido	■
Quemador de gasóleo bajo NOx <120 mg/kWh.	■
Vaso de expansión de calefacción	■
Bomba calefacción modulante	■
Bomba ACS modulante	■
Sonda ACS para acumulador	■
Cuadro de mandos electrónico digital	■
Purgador automático de aire	■
Válvula de seguridad primario 3 bar	■
Válvula retención ida de calefacción	■

CLIMADENS AC:

Calefacción + ACS con interacumulador externo (no incluido en el suministro)

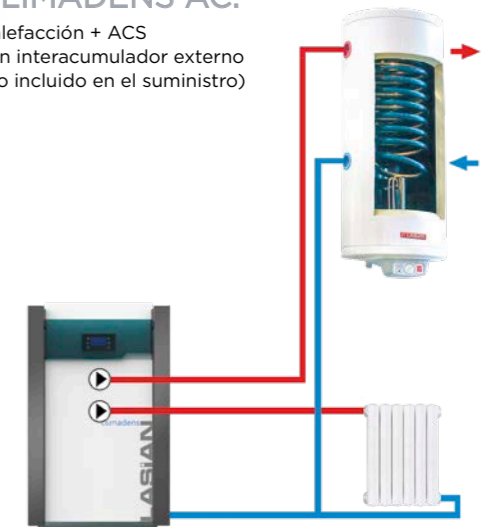

Salida humos Climadens 30/40: Ø 100

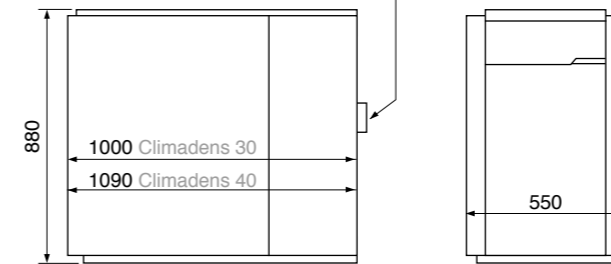

Conexiones y otras dimensiones consultar págs. 28-29
Accesorios y dimensionado chimenea consultar pág. 27

MODELO	CÓDIGO	VERSIÓN	POTENCIA ÚTIL KW		CLASE EFICIENCIA CALEFACCIÓN	PESO Kg	PVP €
			80/60°C	50/30°C			
CLIMADENS 30-AC	1492	Calef. + ACS acumulador externo	26,8	28,4	A	194	3.537*
CLIMADENS 40-AC	1495	Calef. + ACS acumulador externo	36,3	38,3	A	217	3.675*

Puesta en marcha incluida en el precio y obligatoria (consultar desplazamientos)

*Tasa de reciclaje RAEE incluida

CLIMADENS

AV 30/40-X | 27kW
36kW

ACUMULADOR INOXIDABLE 100L

ErP A B PERFIL XXL

- Tecnología de condensación
- Grupo térmico de hierro fundido
- Control electrónico
- Producción de ACS por acumulación
- Esquema hidráulico 2 bombas
- Quemador bajo NOx
- KIT ESTANCO BIFLUJO DE SERIE

OPCIONAL:
Termostato WI-FI
Ver página 25



INOXIDABLE:

Depósito de 100 litros acero inoxidable AISI 316-L, con serpentín corrugado de 31 mm de diámetro de acero inoxidable AISI 316-L, sin ánodo de magnesio ni mantenimiento.
Aislado con funda de EPS.

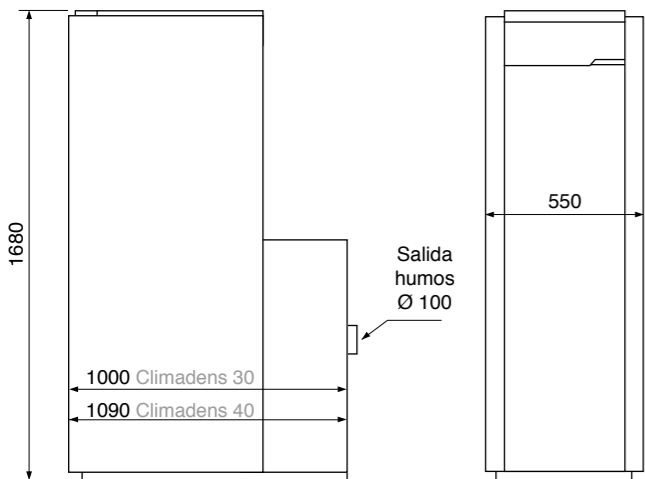

Conexiones y otras dimensiones consultar págs. 28-29
Accesorios y dimensionado chimenea consultar pág. 27

COMPONENTES	CLIMADENS AV
Cuerpo hierro fundido	■
Quemador de gasóleo bajo Nox <120 mg/kWh.	■
Vaso de expansión de calefacción	■
Bomba calefacción modulante	■
Bomba primario ACS modulante	■
Cuadro mandos electrónico digital	■
Purgador automático de aire	■
Interacumulador de ACS 100 litros	AISI 316 L
Válvula de seguridad primario 3 bar	■
Válvula de seguridad interacumulador ACS 6 bar	■
Válvula de llenado	■
Válvula de retención en la ida calefacción	■
Vaso expansión sanitario 5 l.	■

MODELO	CÓDIGO	VERSIÓN	POTENCIA ÚTIL KW		CLASE EFICIENCIA CALEFACCIÓN	CLASE EFICIENCIA ACS	AGUA CALIENTE L / H. Δ 30 °C	PESO KG	PVP €
			80/60°C	50/30°C					
CLIMADENS AV 30-X	2170	INOX 316-L	26,8	28,4	A	B	732	242	5.031*
CLIMADENS AV 40-X	2172	INOX 316-L	36,3	38,3	A	B	912	265	5.210*

Puesta en marcha incluida en el precio y obligatoria (consultar desplazamientos)

*Tasa de reciclaje RAEE incluida



MANO DE OBRA DESPLAZAMIENTO Y REPUESTOS ORIGINALES INCLUIDOS



GRUPOS TÉRMICOS DE GASOIL

ErP B

ACTIVA



CLIMATERM
CLIMATRONIC
CLIMACOMBY



GRUPOS TÉRMICOS GASOIL



VIDEO PRESENTACIÓN
GRUPOS TÉRMICOS
PRODUCCIÓN ACS INSTANTÁNEA

ACTIVA 30/40-A/C

27kW
37,5kW

ErP B A PERFIL XL

Grupo térmico de acero

Control analógico



Cuadro mandos ACTIVA A

Cuadro mandos ACTIVA C

Producción de ACS instantánea "A" o Solo calefacción "C"

Esquema hidráulico 1 bomba + válvula 5 vías

Quemador bajo NOx

OPCIONAL KIT ESTANCO adaptable a la gama ACTIVA de 30 kW

ACTIVA 40kW no admite KIT ESTANCO BIFLUJO

OPCIONAL: Termostato WI-FI y KIT ESTANCO BIFLUJO



EXTENSION GARANTÍA 6 AÑOS

MANO DE OBRA, DESPLAZAMIENTO Y REPUESTOS ORIGINALES INCLUIDOS

COMPONENTES	C	A
Cuerpo de acero CLIMA ACTIVA	■	■
Quemador de gasóleo	■	■
Vaso de expansión de calefacción	■	■
Bomba calefacción modulante	■	■
Válvula desviadora		5 vías
Cuadro de mandos analógico por termostatos	■	■
Purgador automático de aire	■	■
Válvula de seguridad primario 3 bar	■	■
Válvula de llenado		■
Válvula retención ida de calefacción		■

CUERPO DE ACERO:

Cuerpo de gran superficie de intercambio, con pasos de humos verticales y turbuladores de acero inoxidable regulables. En el modelo de 30 kW se puede elegir la salida de humos tanto posterior como superior. De funcionamiento silencioso, fácil limpieza y mantenimiento.

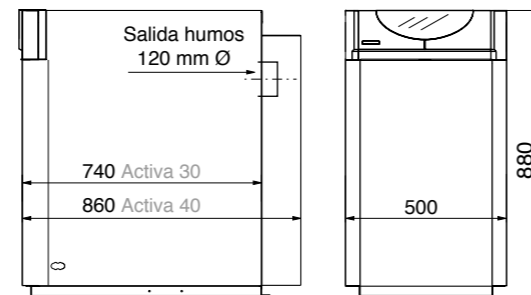
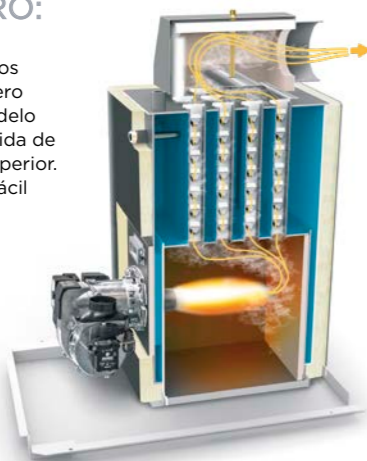

Conexiones y otras dimensiones consultar págs. 28-29

MODELO	CÓDIGO	VERSIÓN	POTENCIA ÚTIL kW	CLASE EFICIENCIA CALEFACCIÓN	CLASE EFICIENCIA ACS	AGUA CALIENTE L / MIN. 30 °C	PESO KG	PVP €
ACTIVA 30-A	1501	Calefacción + ACS	27,2	B	A	11,8	115	2.606*
ACTIVA 30-C	1502	Solo calefacción	27,2	B	-	-	104	2.332*
ACTIVA 40-A	1503	Calefacción + ACS	37,5	B	A	14,4	136	2.875*
ACTIVA 40-C	1504	Solo calefacción	37,5	B	-	-	125	2.702*

Puesta en marcha incluida en el precio y obligatoria (consultar desplazamientos)

*Tasa de reciclaje RAEE incluida

ACTIVA SHS 30-A/C

27kW

ErP B A PERFIL XL

Grupo térmico de acero

Salida de humos superior

Control analógico



Cuadro mandos ACTIVA A

Cuadro mandos ACTIVA C

Producción de ACS instantánea "A" o Solo calefacción "C"

Esquema hidráulico 1 bomba + válvula 5 vías

Quemador bajo NOx

OPCIONAL KIT ESTANCO adaptable a la gama ACTIVA de 30 kW

ACTIVA 40kW no admite KIT ESTANCO BIFLUJO

OPCIONAL: Termostato WI-FI y KIT ESTANCO BIFLUJO



EXTENSION GARANTÍA 6 AÑOS

MANO DE OBRA, DESPLAZAMIENTO Y REPUESTOS ORIGINALES INCLUIDOS

COMPONENTES	C	A
Cuerpo de acero CLIMA ACTIVA	■	■
Quemador de gasóleo	■	■
Vaso de expansión de calefacción	■	■
Bomba calefacción modulante	■	■
Válvula desviadora		5 vías
Cuadro de mandos analógico por termostatos	■	■
Purgador automático de aire	■	■
Válvula de seguridad primario 3 bar	■	■
Válvula de llenado		■
Válvula retención ida de calefacción		■

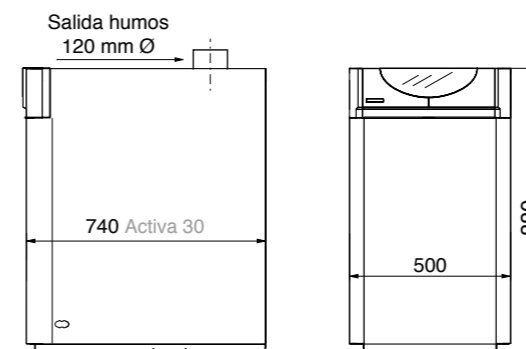

Conexiones y otras dimensiones consultar págs. 28-29

ACTIVA 30 SHS:

El modelo Activa SHS dispone de salida de humos superior.



MODELO	CÓDIGO	VERSIÓN	POTENCIA ÚTIL kW	CLASE EFICIENCIA CALEFACCIÓN	CLASE EFICIENCIA ACS	AGUA CALIENTE L / MIN. 30 °C	PESO KG	PVP €
ACTIVA SHS 30-A	1520	Calefacción + ACS	27,2	B	A	11,8	115	2.652*
ACTIVA SHS 30-C	1521	Solo calefacción	27,2	B	-	-	104	2.391*

Puesta en marcha incluida en el precio y obligatoria (consultar desplazamientos)

*Tasa de reciclaje RAEE incluida

ACTIVA PLUS 30/40-A | 27kW / 37,5kW

ErP B A PERFIL XL

Grupo térmico de acero

Control electrónico



Producción de ACS instantánea "A"

Esquema hidráulico 2 bombas

Quemador bajo NOx

OPCIONAL KIT ESTANCO adaptable a la gama ACTIVA de 30 kW

ACTIVA 40kW no admite KIT ESTANCO BIFLUJO

OPCIONAL: Termostato WI-FI y KIT ESTANCO BIFLUJO



MANO DE OBRA, DESPLAZAMIENTO Y REPUESTOS ORIGINALES INCLUIDOS

COMPONENTES	PLUS
Cuerpo de acero ACTIVA	■
Quemador de gasóleo	■
Vaso de expansión de calefacción	■
Intercambiador de ACS	■
Bomba calefacción modulante	■
Bomba ACS modulante	■
Cuadro de mandos electrónico digital	■
Purgador automático de aire	■
Válvula de seguridad primario 3 bar	■
Válvula de llenado	■
Válvula retención ida de calefacción	■
Press-Control	Opcional

El control electrónico ofrece 3 modos de funcionamiento y dispone de funciones adicionales que mejoran las prestaciones de la caldera y permiten un mayor ahorro. El usuario sabe en todo momento los valores de temperatura y presión, y mediante mensajes de texto se le informa de cualquier incidencia.

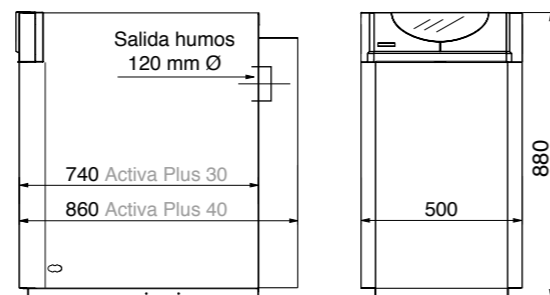

Conexiones y otras dimensiones consultar págs. 28-29

MODELO	CÓDIGO	VERSIÓN	POTENCIA ÚTIL kW	CLASE EFICIENCIA CALEFACCIÓN	CLASE EFICIENCIA ACS	AGUA CALIENTE l/ min. 30 °C	PESO Kg	PVP €
ACTIVA PLUS 30-A	1507	Calefacción + ACS	27,2	B	A	11,8	115	3.046*
ACTIVA PLUS 40-A	1508	Calefacción + ACS	37,5	B	A	14,4	136	3.264*

Puesta en marcha incluida en el precio y obligatoria (consultar desplazamientos) *Tasa de reciclaje RAEE incluida

ACTIVA PLUS SHS 30-A | 27kW

ErP B A PERFIL XL

Grupo térmico de acero

Salida de humos superior

Control electrónico



Producción de ACS instantánea "A"

Esquema hidráulico 2 bombas

Quemador bajo NOx

OPCIONAL KIT ESTANCO adaptable a la gama ACTIVA de 30 kW

OPCIONAL: Termostato WI-FI y KIT ESTANCO BIFLUJO



MANO DE OBRA, DESPLAZAMIENTO Y REPUESTOS ORIGINALES INCLUIDOS

COMPONENTES	PLUS
Cuerpo de acero ACTIVA	■
Quemador de gasóleo	■
Vaso de expansión de calefacción	■
Intercambiador de ACS	■
Bomba calefacción modulante	■
Bomba ACS modulante	■
Cuadro de mandos electrónico digital	■
Purgador automático de aire	■
Válvula de seguridad primario 3 bar	■
Válvula de llenado	■
Válvula retención ida de calefacción	■
Press-Control	Opcional

El control electrónico ofrece 3 modos de funcionamiento y dispone de funciones adicionales que mejoran las prestaciones de la caldera y permiten un mayor ahorro. El usuario sabe en todo momento los valores de temperatura y presión, y mediante mensajes de texto se le informa de cualquier incidencia.

ACTIVA 30 SHS:

El modelo Activa SHS dispone de salida de humos superior.

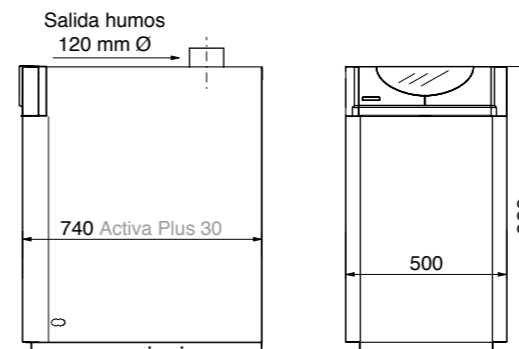

Conexiones y otras dimensiones consultar págs. 28-29

MODELO	CÓDIGO	VERSIÓN	POTENCIA ÚTIL kW	CLASE EFICIENCIA CALEFACCIÓN	CLASE EFICIENCIA ACS	AGUA CALIENTE l/ min. 30 °C	PESO Kg	PVP €
ACTIVA PLUS SHS 30-A	1522	Calefacción + ACS	27,2	B	A	11,8	115	3.055*

Puesta en marcha incluida en el precio y obligatoria (consultar desplazamientos) *Tasa de reciclaje RAEE incluida

CLIMATERM | 27kW 30/40-A/C | 36kW

ErP B A PERFIL XL

Grupo térmico de hierro fundido

Control analógico



Cuadro mandos CLIMATERM A



Cuadro mandos CLIMATERM C

Producción de ACS instantánea "A" o Solo calefacción "C"

Esquema hidráulico 2 bombas

Quemador bajo NOx

OPCIONAL KIT ESTANCO

adaptable a la gama CLIMATERM de 30 y 40kW

OPCIONAL:

Termostato WI-FI y KIT ESTANCO BIFLUJO



PRODUCCIÓN ACS

- Bomba circuladora modulante

+ fluxostato

+ intercambiador de serpentín de cobre en los modelos CLIMATERM.



EXTENSIÓN GARANTÍA 6 AÑOS

MANO DE OBRA, DESPLAZAMIENTO Y REPUESTOS ORIGINALES INCLUIDOS



Ecodesign 2018 APPROVED

EXTENSIÓN GARANTÍA 6 AÑOS

MANO DE OBRA, DESPLAZAMIENTO Y REPUESTOS ORIGINALES INCLUIDOS

CLIMATERM | 27kW AV 30/40-V | 36kW

ErP B B PERFIL XL
ACUMULADOR VITRIFICADO 100L

Grupo térmico de hierro fundido

Control analógico



Producción de ACS por acumulación

Esquema hidráulico 2 bombas

Quemador bajo NOx

OPCIONAL KIT ESTANCO

adaptable a la gama CLIMATERM de 30 y 40kW

OPCIONAL:

Termostato WI-FI y KIT ESTANCO BIFLUJO



COMPONENTES	CLIMATERM C	CLIMATERM A
Cuerpo hierro fundido	■	■
Quemador de gasóleo	■	■
Vaso de expansión de calefacción	■	■
Intercambiador de ACS		■
Bomba calefacción modulante	■	■
Bomba ACS modulante		■
Cuadro de mandos analógico por termostatos	■	■
Purgador automático de aire	■	■
Válvula de seguridad primario 3 bar	■	■
Válvula de llenado		■
Válvula retención ida de calefacción		■

COMPONENTES	CLIMATERM AV
Cuerpo hierro fundido	■
Quemador de gasóleo	■
Vaso de expansión de calefacción	■
Bomba calefacción modulante	■
bomba primario ACS modulante	■
Cuadro mandos analógico por termostatos	■
Purgador automático de aire	■
Interacumulador de ACS 100 litros	Vitrificado
Válvula de seguridad primario 3 bar	■
Válvula de seguridad interacumulador ACS 6 bar	■
Válvula de llenado	■
Válvula de retención en la ida calefacción	■
Vaso expansión sanitario 5 l.	Opcional

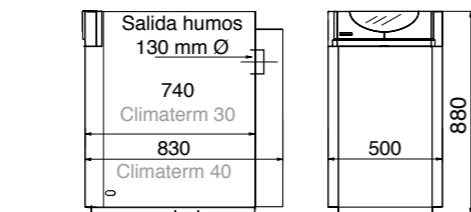

Conexiones y otras dimensiones consultar págs. 28-29

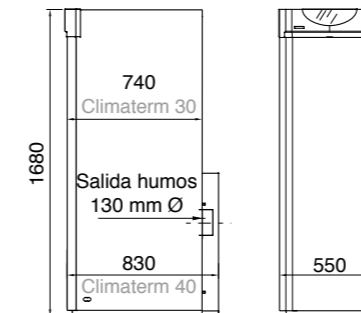

Conexiones y otras dimensiones consultar págs. 28-29



VITRIFICADO:

Depósito de 100 litros de acero al carbono, con serpentín de tubo de diámetro 25 mm, vitrificado con un esmalte de zirconio resistente al desgaste, aplicado con tecnología de esmaltado líquido, aislado con funda de EPS.

MODELO	CÓDIGO	VERSIÓN	POTENCIA ÚTIL kW	CLASE EFICIENCIA CALEFACCIÓN	CLASE EFICIENCIA ACS	AGUA CALIENTE L / MIN. 30 °C	PESO KG	PVP €
CLIMATERM 30-A	1460	Calefacción + ACS instant.	27	B	A	13	162	2.404*
CLIMATERM 40-A	1465		36	B	A	15,3	202	2.594*
CLIMATERM 30-C	1461	Solo	27	B	-	-	150	2.112*
CLIMATERM 40-C	1466	Calefacción	36	B	-	-	190	2.328*

Puesta en marcha incluida en el precio y obligatoria (consultar desplazamientos)

*Tasa de reciclaje RAEE incluida

MODELO	CÓDIGO	VERSIÓN	POTENCIA ÚTIL kW	CLASE EFICIENCIA CALEFACCIÓN	CLASE EFICIENCIA ACS	AGUA CALIENTE L / HORA 30°C	PESO KG.	PVP €
CLIMATERM AV 30-V	2150	Vitrificado	27	B	B	690	265	3.180*
CLIMATERM AV 40-V	2152	Vitrificado	36	B	B	775	288	3.422*

Puesta en marcha incluida en el precio y obligatoria (consultar desplazamientos)

*Tasa de reciclaje RAEE incluida

CLIMATERM AV 30/40-X

27kW
36kW
ACUMULADOR INOXIDABLE 100L

ErP B B PERFIL XL

Grupo térmico de hierro fundido

Control analógico



Producción de ACS por acumulación

Esquema hidráulico 2 bombas

Quemador bajo NOx

OPCIONAL KIT ESTANCO adaptable a la gama CLIMATERM AV de 30 y 40kW

OPCIONAL: Termostato WI-FI y KIT ESTANCO BIFLUJO



EXTENSIÓN GARANTÍA 6 AÑOS

MANO DE OBRA, DESPLAZAMIENTO Y REPUESTOS ORIGINALES INCLUIDOS



EXTENSIÓN GARANTÍA 6 AÑOS

MANO DE OBRA, DESPLAZAMIENTO Y REPUESTOS ORIGINALES INCLUIDOS



CLIMATERM AV 30/40-SR

27kW
36kW
ACUMULADOR 100L

ErP B B PERFIL XL

Grupo térmico de hierro fundido

Control analógico



Producción de ACS por acumulación

Esquema hidráulico 2 bombas + válvula mezcladora SR

Quemador bajo NOx

OPCIONAL KIT ESTANCO adaptable a la gama CLIMATERM AV de 30 y 40kW

OPCIONAL: Termostato WI-FI y KIT ESTANCO BIFLUJO



COMPONENTES	CLIMATERM AV
Cuerpo hierro fundido	■
Quemador de gasóleo	■
Vaso de expansión de calefacción	■
Bomba calefacción modulante	■
Bomba primario ACS modulante	■
Cuadro mandos analógico por termostatos	■
Purgador automático de aire	■
Interacumulador de ACS 100 litros	AISI 316 L
Válvula de seguridad primario 3 bar	■
Válvula de seguridad interacumulador ACS 6 bar	■
Válvula de llenado	■
Válvula de retención en la ida calefacción	■
Vaso expansión sanitario 5 l.	Opcional

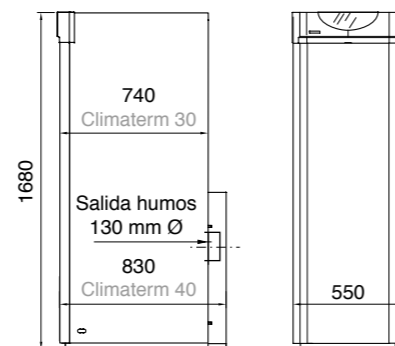

Conexiones y otras dimensiones consultar págs. 28-29

Los modelos CLIMATERM AV SR tienen similares características a los modelos CLIMATERM AV con la diferencia de que en calefacción disponen de una toma de baja temperatura para suelo radiante con válvula mezcladora a temperatura seleccionable y otra toma para un circuito directo de alta temperatura.

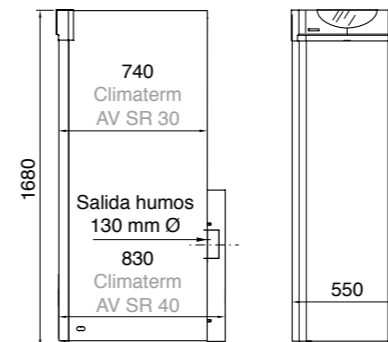

Conexiones y otras dimensiones consultar págs. 28-29

COMPONENTES	CLIMATERM AV SR
Cuerpo hierro fundido	■
Quemador de gasóleo	■
Vaso de expansión de calefacción	■
Bomba calefacción modulante	■
Bomba primario ACS modulante	■
Cuadro mandos analógico por termostatos	■
Purgador automático de aire	■
Interacumulador de ACS 100 litros	■
Válvula de seguridad primario 3 bar	■
Válvula de seguridad interacumulador ACS 6 bar	■
Válvula de llenado	■
Válvula de mezcla térmica	■
Termostato control de temp. De impulsión	■
Válvula de retención en la ida calefacción	■
Vaso expansión sanitario 5 l.	■



INOXIDABLE:

Depósito de 100 litros acero inoxidable AISI 316-L, con serpentín corrugado de 31 mm de diámetro de acero inoxidable AISI 316-L, sin ánodo de magnesio ni mantenimiento. Aislado con funda de EPS.

MODELO	CÓDIGO	VERSIÓN	POTENCIA ÚTIL kW	CLASE EFICIENCIA CALEFACCIÓN	CLASE EFICIENCIA ACS	AGUA CALIENTE L / HORA 30°C	PESO KG.	PVP €
CLIMATERM AV 30-X	2151	Inoxidable	27	B	B	730	265	3.743*
CLIMATERM AV 40-X	2153	Inoxidable	36	B	B	816	288	3.962*

Puesta en marcha incluida en el precio y obligatoria (consultar desplazamientos)

*Tasa de reciclaje RAEE incluida

MODELO	CÓDIGO	VERSIÓN	POTENCIA ÚTIL kW	CLASE EFICIENCIA CALEFACCIÓN	CLASE EFICIENCIA ACS	AGUA CALIENTE L / HORA 30°C	PESO KG.	PVP €
CLIMATERM AV 30 SR-X	2155	Inoxidable	27	B	B	732	267	4.648*
CLIMATERM AV 40 SR-X	2157	Inoxidable	36	B	B	912	290	4.818*

Puesta en marcha incluida en el precio y obligatoria (consultar desplazamientos)

*Tasa de reciclaje RAEE incluida

CLIMATRONIC 30/40 A

27kW
36kW

ErP B A PERFIL XL

Grupo térmico de hierro fundido

Control electrónico



Producción de ACS instantánea

Esquema hidráulico 2 bombas

Quemador bajo NOx

OPCIONAL KIT ESTANCO

adaptable a la gama CLIMATRONIC de 30 y 40 kW

OPCIONAL:

Termostato WI-FI y KIT ESTANCO BIFLUJO



MANO DE OBRA, DESPLAZAMIENTO Y REPUESTOS ORIGINALES INCLUIDOS

CLIMATRONIC 30/40 AC

27kW
36kW

ErP B

Grupo térmico de hierro fundido

Control electrónico



AC: calefacción y ACS con acumulador externo

Esquema hidráulico 2 bombas

Quemador bajo NOx

OPCIONAL KIT ESTANCO

adaptable a la gama CLIMATRONIC de 30 y 40 kW

OPCIONAL:

Termostato WI-FI y KIT ESTANCO BIFLUJO



MANO DE OBRA, DESPLAZAMIENTO Y REPUESTOS ORIGINALES INCLUIDOS

CONTROL ELECTRÓNICO

La tarjeta electrónica ofrece 3 modos de funcionamiento y dispone de funciones adicionales que mejoran las prestaciones de la caldera y permiten un mayor ahorro. El usuario sabe en todo momento los valores de temperatura y presión, y mediante mensajes de texto se le informa de cualquier incidencia.

PRODUCCIÓN ACS

- Bomba circuladora modulante
- + fluxostato
- + intercambiador de serpiente de cobre en los modelos CLIMATRONIC.



COMPONENTES	CLIMATRONIC A
Cuerpo hierro fundido	■
Quemador de gasóleo	■
Vaso de expansión de calefacción	■
Intercambiador de ACS	■
Bomba calefacción modulante	■
Bomba ACS modulante	■
Sonda ACS para acumulador	■
Cuadro de mandos electrónico y digital	■
Purgador automático de aire	■
Válvula de seguridad primario 3 bar	■
Válvula de llenado	■
Válvula retención ida de calefacción	■
Press-Control	Opcional

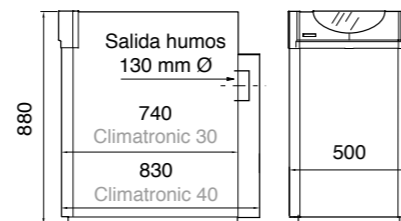

Conexiones y otras dimensiones consultar págs. 28-29

COMPONENTES	CLIMATRONIC AC
Cuerpo hierro fundido	■
Quemador de gasóleo	■
Vaso de expansión de calefacción	■
Bomba calefacción modulante	■
Bomba ACS modulante	■
Sonda ACS para acumulador	■
Cuadro de mandos electrónico y digital	■
Purgador automático de aire	■
Válvula de seguridad primario 3 bar	■
Válvula retención ida de calefacción	■
Press-Control	Opcional

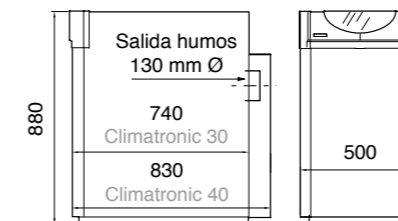

Conexiones y otras dimensiones consultar págs. 28-29

CLIMATRONIC AC:

Calefacción + ACS con interacumulador externo (no incluido en el suministro)



MODELO	CÓDIGO	VERSIÓN	POTENCIA ÚTIL kW	CLASE EFICIENCIA CALEFACCIÓN	CLASE EFICIENCIA ACS	AGUA CALIENTE L / MIN. 30 °C	PESO KG	PVP €
CLIMATRONIC 30 A	1462	Calefacción +	27	B	A	13	162	2.757*
CLIMATRONIC 40 A	1467	ACS instant.	36	B	A	15,3	202	2.918*

Puesta en marcha incluida en el precio y obligatoria (consultar desplazamientos)

*Tasa de reciclaje RAEE incluida

MODELO	CÓDIGO	VERSIÓN	POTENCIA ÚTIL kW	CLASE EFICIENCIA CALEFACCIÓN	PESO KG	PVP €
CLIMATRONIC 30 AC	1463	Calefacción + ACS	27	B	155	2.580*
CLIMATRONIC 40 AC	1468	para acumulador externo	36	B	195	2.743*

Puesta en marcha incluida en el precio y obligatoria (consultar desplazamientos)

*Tasa de reciclaje RAEE incluida

CLIMATRONIC

AV 30/40-V

ACUMULADOR VITRIFICADO 100L

27kW
36kW

ErP B B PERFIL XL

Grupo térmico de hierro fundido

Control electrónico



Producción de ACS por acumulación

Esquema hidráulico 2 bombas

Quemador bajo NOx

OPCIONAL KIT ESTANCO

adaptable a la gama CLIMATRONIC AV de 30 y 40kW

OPCIONAL:

Termostato WI-FI y KIT ESTANCO BIFLUJO



MANO DE OBRA,
DESPLAZAMIENTO
Y REPUESTOS ORIGINALES
INCLUIDOS



climatronic
LASIAN

COMPONENTES	CLIMATRONIC AV
Cuerpo hierro fundido	■
Quemador de gasóleo	■
Vaso de expansión de calefacción	■
Vaso de expansión sanitario	5 litros
Bomba calefacción modulante	■
Bomba primario ACS modulante	■
Purgador automático de aire	■
Interacumulador de ACS 100 litros	Vitrificado
Válvula de seguridad primario 3 bar	■
Válvula de seguridad interacumulador ACS 6 bar	■
Válvula de llenado	■
Válvula de retención en la ida calefacción	■
Press-Control	Opcional

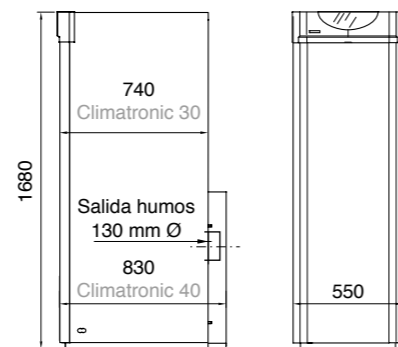

Conexiones y otras dimensiones consultar págs. 28-29



VITRIFICADO:

Depósito de 100 litros de acero al carbono, con serpentín de tubo de diámetro 25 mm, vitrificado con un esmalte de zirconio resistente al desgaste, aplicado con tecnología de esmaltado líquido, aislado con funda de EPS.

CLIMATRONIC

AV 30/40-X

ACUMULADOR INOXIDABLE 100L

27kW
36kW

ErP B B PERFIL XL

Grupo térmico de hierro fundido

Control electrónico



Producción de ACS por acumulación

Esquema hidráulico 2 bombas

Quemador bajo NOx

OPCIONAL KIT ESTANCO

adaptable a la gama CLIMATRONIC de 30 y 40kW

OPCIONAL:

Termostato WI-FI y KIT ESTANCO BIFLUJO



MANO DE OBRA,
DESPLAZAMIENTO
Y REPUESTOS ORIGINALES
INCLUIDOS



COMPONENTES	CLIMATRONIC AV
Cuerpo hierro fundido	■
Quemador de gasóleo	■
Vaso de expansión de calefacción	■
Vaso de expansión sanitario	5 litros
Bomba calefacción modulante	■
Bomba primario ACS modulante	■
Purgador automático de aire	■
Interacumulador de ACS 100 litros	AISI 316 L
Válvula de seguridad primario 3 bar	■
Válvula de seguridad interacumulador ACS 6 bar	■
Válvula de llenado	■
Válvula de retención en la ida calefacción	■
Press-Control	Opcional

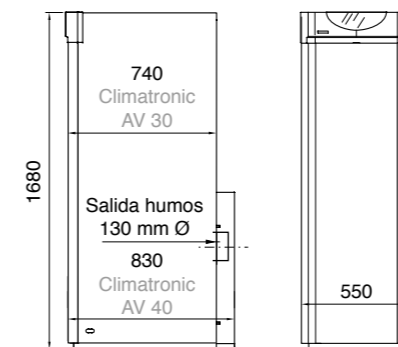

Conexiones y otras dimensiones consultar págs. 28-29



INOXIDABLE:

Depósito de 100 litros acero inoxidable AISI 316-L, con serpentín corrugado de 31 mm de diámetro de acero inoxidable AISI 316-L, sin ánodo de magnesio ni mantenimiento.

Aislado con funda de EPS.

MODELO	CÓDIGO	VERSIÓN	POTENCIA ÚTIL kW	CLASE EFICIENCIA CALEFACCIÓN	CLASE EFICIENCIA ACS	AGUA CALIENTE l / hora 30°C	PESO Kg.	PVP €
CLIMATRONIC AV 30-V	2160	Vitrificado	27	B	B	720	265	3.592*
CLIMATRONIC AV 40-V	2162	Vitrificado	36	B	B	870	288	3.793*

Puesta en marcha incluida en el precio y obligatoria (consultar desplazamientos)

*Tasa de reciclaje RAEE incluida

MODELO	CÓDIGO	VERSIÓN	POTENCIA ÚTIL kW	CLASE EFICIENCIA CALEFACCIÓN	CLASE EFICIENCIA ACS	AGUA CALIENTE l / hora 30°C	PESO Kg.	PVP €
CLIMATRONIC AV 30-X	2161	Inoxidable	27	B	B	732	265	4.059*
CLIMATRONIC AV 40-X	2163	Inoxidable	36	B	B	912	288	4.222*

Puesta en marcha incluida en el precio y obligatoria (consultar desplazamientos)

*Tasa de reciclaje RAEE incluida

CLIMACOMBY 30-A/40-A

27kW
36kW

ErP B B PERFIL XL

Caldera de hierro fundido

Control analógico



OPCIONAL:
Termostato WI-FI y KIT ESTANCO BIFLUJO adaptable a la gama CLIMACOMBY de 30 y 40 kW

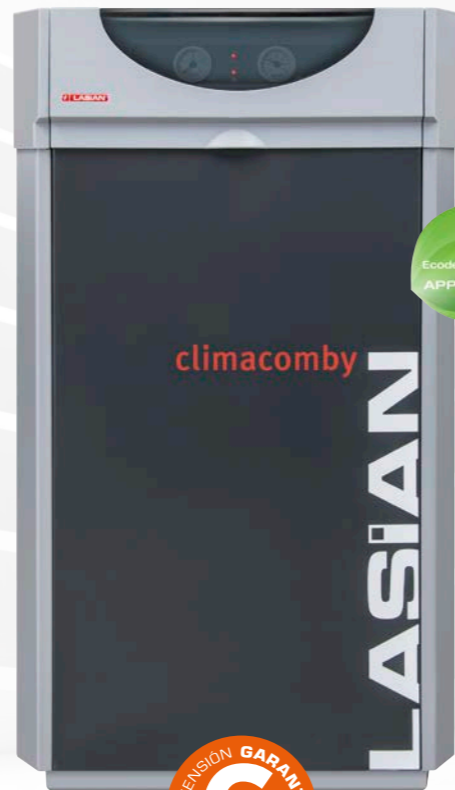

MANO DE OBRA, DESPLAZAMIENTO Y REPUESTOS ORIGINALES INCLUIDOS

COMPONENTES	CLIMACOMBY 30-40 A
Cuerpo de hierro fundido	■
Quemador de gasóleo bajo Nox <120 mg/kWh.	■
Vaso de expansión de calefacción	■
Intercambiador de placas para ACS	■
Bomba calefacción modulante	■
Válvula desviadora	5 vías
Cuadro de mandos analógico por termostatos	■
Purgador automático de aire	■
Válvula de seguridad primario 3 bar	■
Válvula de llenado	■
Válvula retención ida de calefacción	■
Kit combustión estanca (opcional)	30 y 40 kW

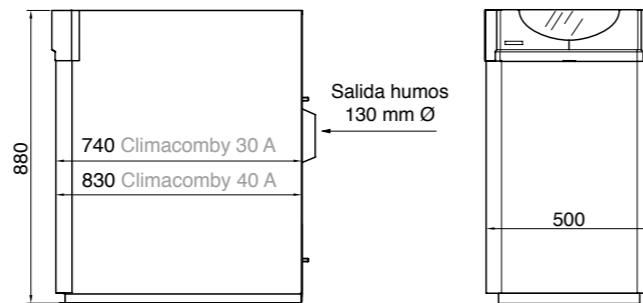

Conexiones y otras dimensiones consultar págs. 28-29

PRODUCCIÓN ACS

- Bomba circuladora modulante
- + válvula desviadora de 5 vías
- + intercambiador de placas de acero inoxidable 316 L



MODELO	CÓDIGO	VERSIÓN	POTENCIA ÚTIL kW	CLASE EFICIENCIA CALEFACCIÓN	CLASE EFICIENCIA ACS	AGUA CALIENTE L / MIN. 30 °C	PESO KG	PVP €
CLIMACOMBY 30 A	11330A	Calefacción + ACS instant.	27	B	B	12	161	2.201*
CLIMACOMBY 40 A	11340A	Calefacción + ACS instant.	36	B	B	14,3	201	2.391*

Puesta en marcha incluida en el precio y obligatoria (consultar desplazamientos)

* Tasa de reciclaje RAEE incluida

CLIMACOMBY-S 30/40/50

27kW
36kW
46kW

ErP B B

Caldera de hierro fundido

Control analógico



OPCIONAL KIT ESTANCO adaptable a la gama CLIMACOMBY-S de 30 y 40 kW

OPCIONES:
Termostato WI-FI y KIT ESTANCO BIFLUJO

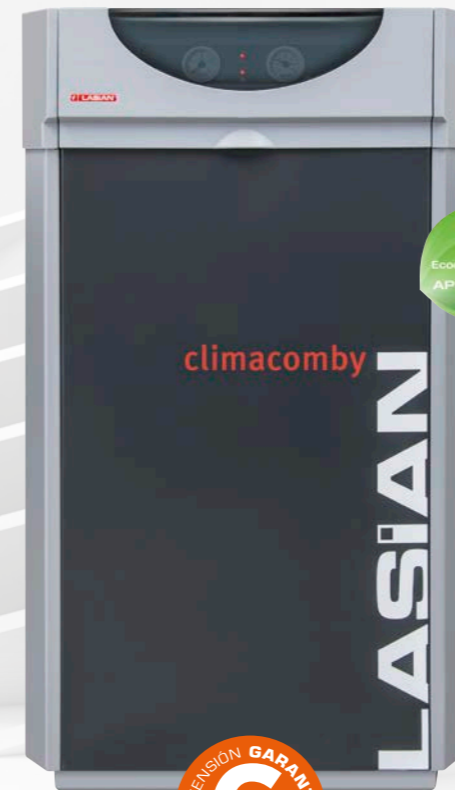

MANO DE OBRA, DESPLAZAMIENTO Y REPUESTOS ORIGINALES INCLUIDOS

COMPONENTES	CLIMACOMBY-S
Cuerpo de hierro fundido	■
Quemador de gasóleo	Opcional *
Cuadro de mandos analógico por termostatos	■
Válvula de seguridad primario 3 bar	■
Kit combustión estanca	30 y 40 kW
(Solo modelos con quemador)	

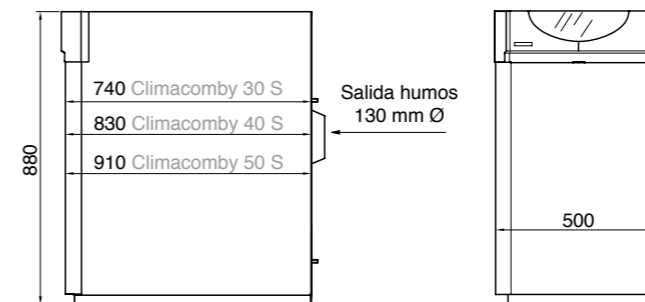

Conexiones y otras dimensiones consultar págs. 28-29



CLIMACOMBY-S 30 - 40 Y 50 con quemador carenado y montado

MODELO	CÓDIGO	POTENCIA ÚTIL		CLASE EFICIENCIA CALEFACCIÓN	PESO Kg.	PVP €
			kW			
CLIMACOMBY-S 30	Con quemador	1450	27	B	133	1.738*
CLIMACOMBY-S 40	Con quemador	1451	36	B	155	1.869*
CLIMACOMBY-S 50	Con quemador	1452	46	B	177	2.090*
CLIMACOMBY-S 30	Sin quemador	1445	27	-	123	1.017*
CLIMACOMBY-S 40	Sin quemador	1446	36	-	145	1.147*
CLIMACOMBY-S 50	Sin quemador	1447	46	-	167	1.370*

Puesta en marcha no incluida en modelos sin quemador

Puesta en marcha incluida en el precio y obligatoria para modelos con quemador (consultar desplazamientos)

* Tasa de reciclaje RAEE incluida

CLIMACOMBY-S

55kW
60/70 | 65kW

Caldera de hierro fundido
Control analógico

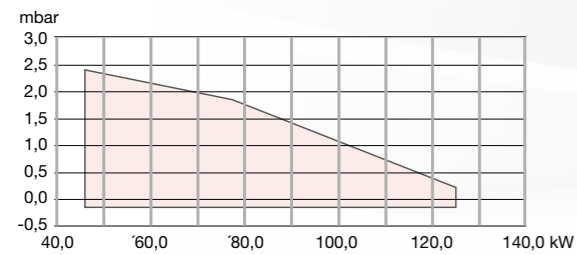

CURVA DE FUNCIONAMIENTO Quemador BENTONE B2-KS CLASSIC



EXTENSIÓN GARANTÍA 6 AÑOS
MANO DE OBRA, DESPLAZAMIENTO Y REPUESTOS ORIGINALES INCLUIDOS

COMPONENTES	CLIMACOMBY-S
Cuerpo de hierro fundido	■
Quemador de gasóleo	Opcional *
Cuadro de mandos analógico por termostatos	■
Válvula de seguridad primario 3 bar	■

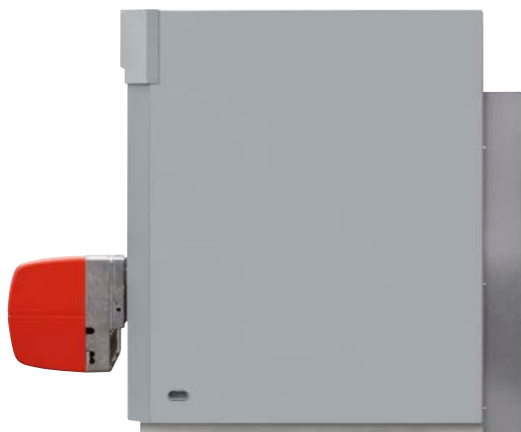

CLIMACOMBY-S 60 y 70 con quemador externo, se suministra sin montar

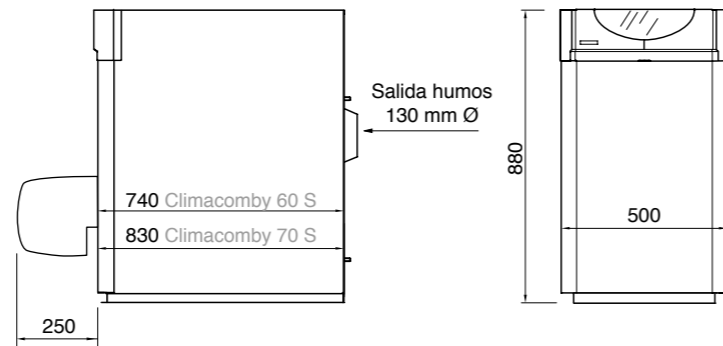

MODELO	CÓDIGO	POTENCIA ÚTIL kW	PESO Kg.	PVP €
CLIMACOMBY-S 60 Sin quemador	1448	55	189	1.575*
CLIMACOMBY-S 70 Sin quemador	1449	65	211	1.753*
QUEMADOR GASÓLEO BENTONE B2-KS CLASSIC	BEN330003533606	46 - 125	-	889

Puesta en marcha no incluida en modelos sin quemador * Tasa de reciclaje RAEE incluida
Puesta en marcha incluida en el precio y obligatoria para modelos con quemador (consultar desplazamientos)

ACCESORIOS GRUPOS TÉRMICOS

TERMOSTATOS AMBIENTE

TERMOSTATO AMBIENTE

Conexión a caldera mediante cable.
Uso fácil e intuitivo.
Pantalla retroiluminada.
Alimentación con 2 baterías AAA de 1,5 V con indicador de nivel de carga.
Información continua de la temperatura ambiente, temperatura seleccionada e indicador de funcionamiento de caldera.

	CÓDIGO	PVP €
TERMOSTATO AMBIENTE	89120	54*

* Tasa de reciclaje RAEE incluida

TERMOSTATO AMBIENTE INALÁMBRICO

Conexión inalámbrica a caldera, sin cables.
Uso fácil e intuitivo.
Pantalla retroiluminada.
Alimentación con 2 baterías AAA de 1,5 V con indicador de nivel de carga.
Información continua de la temperatura ambiente, temperatura seleccionada e indicador de funcionamiento de caldera.

	CÓDIGO	PVP €
TERMOSTATO AMBIENTE INALÁMBRICO	89121	86*

* Tasa de reciclaje RAEE incluida

CONTROL REMOTO WI-FI

TERMOSTATO AMBIENTE CLIMA WI-FI

Control en remoto de la caldera desde smartphone, mediante app gratuita, que permite la activación/desactivación, programación de arranques y paradas, así como el control de la temperatura ambiente de la vivienda.
Uso fácil e intuitivo.
Pantalla retroiluminada.
Alimentación con 2 baterías AAA de 1,5 V, con indicador de nivel de carga y cargador para enchufe.
Información a tiempo real de la temperatura ambiente de la vivienda, temperatura seleccionada, programación, gráficos de evolución y predicción meteorológica.

	CÓDIGO	PVP €
TERMOSTATO AMBIENTE CLIMA WI-FI	89122	143*

* Tasa de reciclaje RAEE incluida



CONEXIONES Y DIMENSIONES

GRUPOS TÉRMICOS

CLIMADENS A, C y AC

Conexiones:

- IC Ida calefacción 1" H
- RC Retorno calefacción 1" H
- EA Entrada AFS 3/4" H
- SA Salida ACS 3/4" H
- SD Ida depósito 3/4" H (Mod AC)
- RD Retorno depósito 3/4" H (Mod AC)
- VS Válvula de seguridad

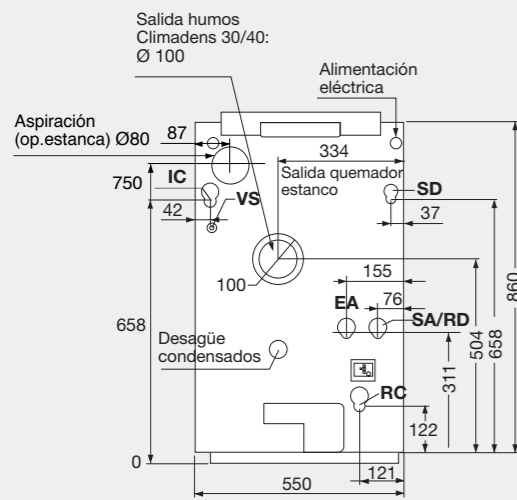

CLIMADENS AV

Conexiones:

- IC Ida calefacción 1" H
- RC Retorno calefacción 1" H
- EA Entrada AFS 3/4" M
- SA Salida ACS 3/4" M
- VS Válvula de seguridad

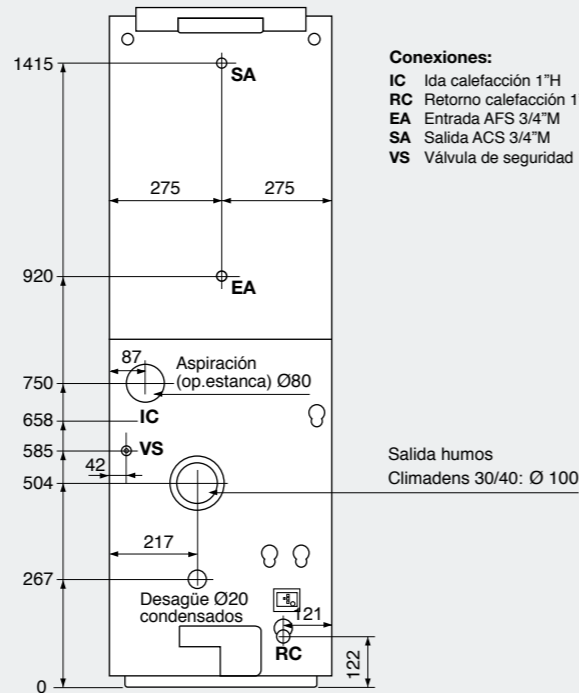

CLIMATERM AV CLIMATRONIC AV

Conexiones:

- EA Entrada AFS 3/4" M
- SA Salida ACS 3/4" M
- IC Ida calefacción 1" H
- R Retorno 1" H

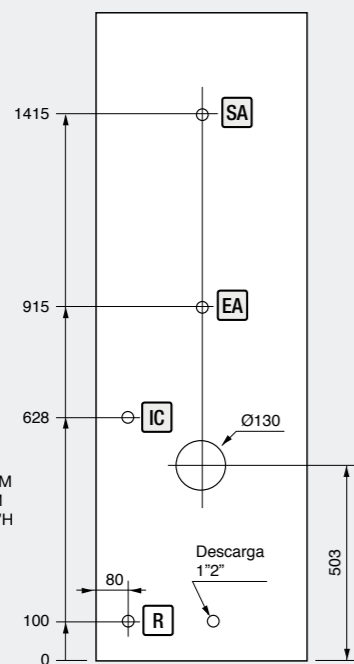

CLIMATERM AV SR

Conexiones:

- RS Retorno calef. Suelo radiante 1" H
- EA Entrada A.F.S. 3/4" M
- IC Ida calefacción 1" H
- IS Ida calef. Suelo radiante 1" H
- SA Salida ACS 3/4" M
- R Retorno 1" H

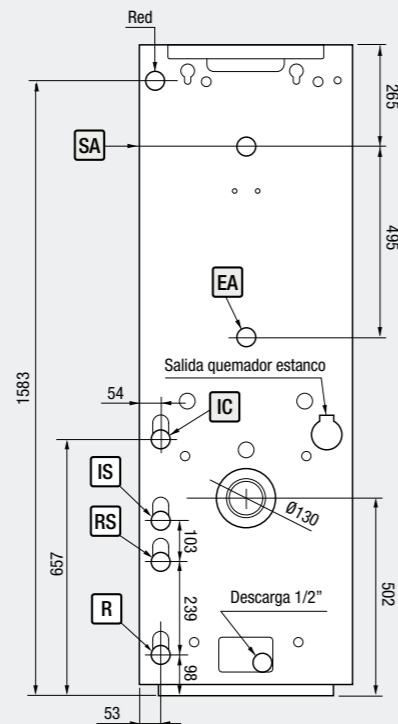

CLIMATERM A - C CLIMATRONIC A - AC

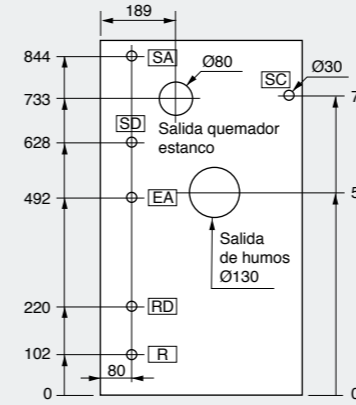

	"A" Calef.+ ACS	"AC" Calef.+ ACS (acum. ext.)	"C" Solo Calefacción
SC Salida Calefacción 1" H	x	x	x
R Retorno 1" H	x	x	x
SA Salida ACS 3/4" H	x	-	-
EA Entrada AFS 3/4" H	x	-	-
SD Salida dep. ACS 1" H	-	x	-
RD Retorno dep. ACS 3/4" H	-	x	-

TERMODENS

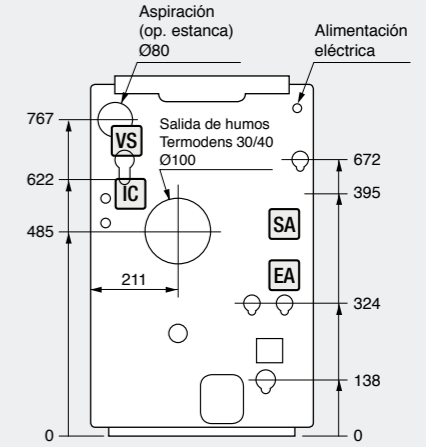

Modelo A Calefacción + ACS

- EA Emtrada AFS 3/4" H
- SA Salida ACS 3/4" H
- VS Válvula de seguridad
- IC Ida calefacción 1" H
- R Retorno calefacción 1" H

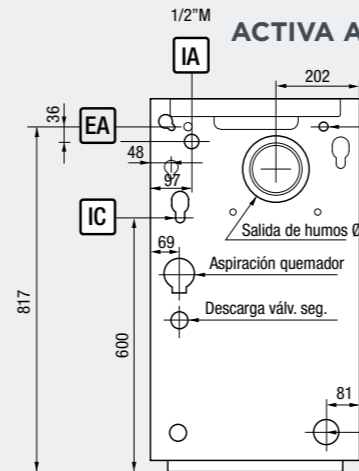

ACTIVA C

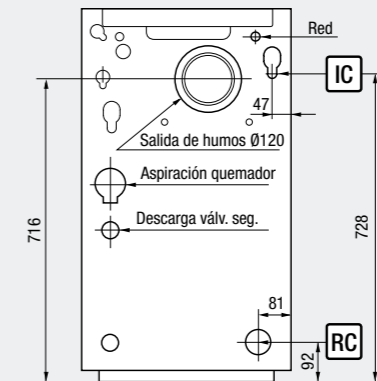

ACTIVA PLUS

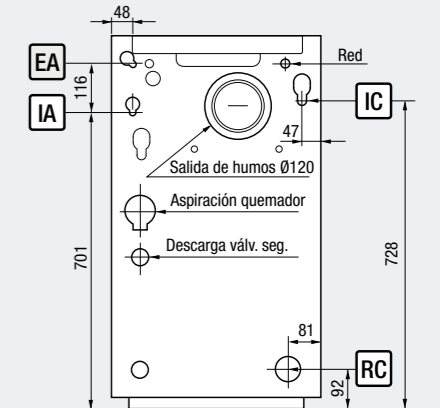

Conexiones:

- IC Ida calefacción 1" H
- IA Ida ACS instantánea 3/4" H
- EA Entrada A.F.S. 3/4" H
- RC Retorno calefacción 3/4" H

CLIMACOMBY-S

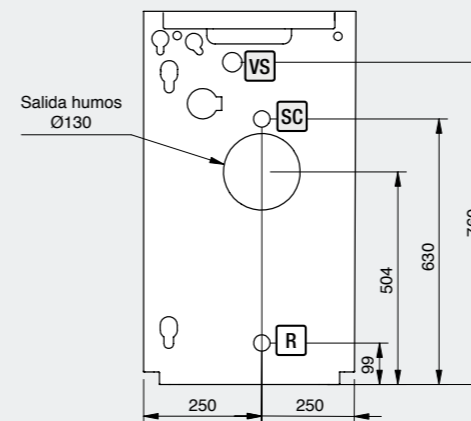

CLIMACOMBY A

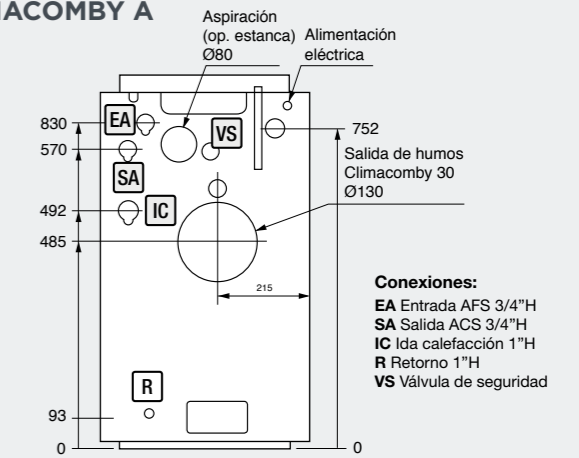

Conexiones:

- SC Salida calefacción 1-1/4" M
- R Retorno calefacción 1-1/4" M
- VS Válvula de seguridad

Conexiones:

- EA Entrada AFS 3/4" H
- SA Salida ACS 3/4" H
- IC Ida calefacción 1" H
- R Retorno 1" H
- VS Válvula de seguridad



LASIAN Tecnología del Calor, S.L.

Políg. Ind. Las Norias, parcela nº 7
50450 Muel (Zaragoza) España
Tel. +34 976 140 600

